

ビデオ入出力ハーネス 取付位置の確認

車種、品番によって取り付ける場所・ユニットが異なります。

モニターユニット、あるいは別体のユニットになったTVチューナーに取り付けます。車種ごとの取付説明書は用意しておりませんので、適合表の取付ユニット場所を参考に取付作業を行ってください。パネルの外し方などはディーラーにご確認してください。

(DVDプレーヤー、増設モニターなど映像機器は先に接続しておいてください)

取付の際は取扱説明書の「取付方法」をお読みになって作業を進めてください。

ビデオ入力ハーネス VHI-N11 接続位置 (6ピンコネクター位置)

日産車用ビデオ入力ハーネス VHI-N11 は、TVチューナー (モニターとは別のユニット) に取り付けます。取付のユニットは適合表で確認してください。

VHI-N11 は取付ユニットの **6ピンコネクター** に接続します。通常空きコネクター (車両側ハーネスがない状態) になっています。

VHI-N11 TVチューナー コネクター図

6ピンコネクター
(入力ハーネス接続位置)



チューナーの形状、向きは図と異なる場合もあります。

※プレサージュのサイドブラインドモニター付き車は、TVチューナー横のビデオジャック (6ピンの空きコネクター) へ接続してください。

ビデオ出力ハーネス VHI-N13 接続位置 (8ピンコネクター位置)

日産車用ビデオ出力ハーネス VHI-N13 は、TVチューナー (モニターとは別のユニット) に取り付けます。取付のユニットは適合表で確認してください。

VHI-N13 は取付ユニットの **8ピンコネクター** に接続します。通常空きコネクター (車両側ハーネスがない状態) になっています。

カメラ接続&外部入力ハーネス (型番: K6384-C9910)*が必要な車種もあります。
※ナビに付属している場合と、付属していない場合があります。詳細はディーラーにご確認ください。

詳細は適合表の「接続ユニット」「ユニット位置」で確認してください。

VHI-N13 TVチューナー コネクター図

8ピンコネクター
(入力ハーネス接続位置)



チューナーの形状、向きは図と異なる場合もあります。

ビデオ出力ハーネス VHO-N24 接続位置 (24ピンコネクター位置)

日産車用ビデオ出力ハーネス VHO-N24 は、TVチューナー (モニターとは別のユニット) に取り付けます。ユニットの位置は適合表で確認してください。

VHO-N24 は取付ユニットの **24ピンコネクター** に接続します。

下のVHO-N24接続概要図を参考にして映像分配器と接続してください。

VHO-N24 TVチューナー コネクター図

24ピンコネクター
(出力ハーネス接続位置)



チューナーの形状、向きは図と異なる場合もあります。

VHO-N24 接続概要図

VHO-N24 から出ている赤線 (メスギボシ) は映像分配器の電源です。映像分配器の赤線と結線してください。(容量が少ないのでほかの機器は接続しないでください)

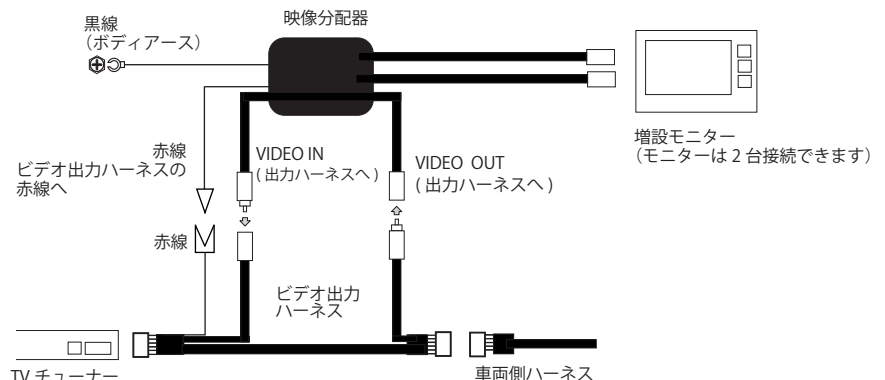

ビデオ出力ハーネス VHO-N25 接続位置 (24 ピンコネクター位置)

日産車用ビデオ出力ハーネス VHO-N25 は、TV チューナー (モニターとは別のユニット) に取り付けます。ユニットの位置は適合表で確認してください。

VHO-N25 は取付ユニットの **24 ピンコネクター** に接続します。

下の VHO-N25 接続概要図を参考にして映像分配器と接続してください。

VHO-N25 TV チューナー コネクター図

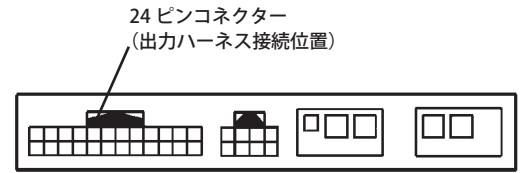

チューナーの形状、向きは図と異なる場合もあります。

VHO-N25 接続概要図

VHO-N25 から出ている赤線 (メスギボシ) は映像分配器の電源です。映像分配器の赤線と結線してください。(容量が少ないのではかの機器は接続しないでください)

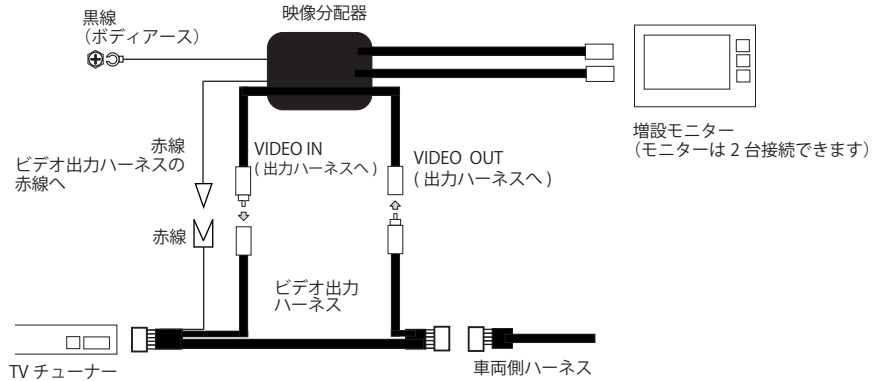

ビデオ出力ハーネス VHO-N31 接続位置 (8 ピンコネクター位置)

日産車用ビデオ出力ハーネス VHO-N31 は、AV ユニットに取り付けます。ユニットの位置は適合表で確認してください。

VHO-N31 は取付ユニットの **8 ピンコネクター** に接続します。分配器の赤線は 40 ピンコネクターから取り出します。

VHO-N31 接続概要図

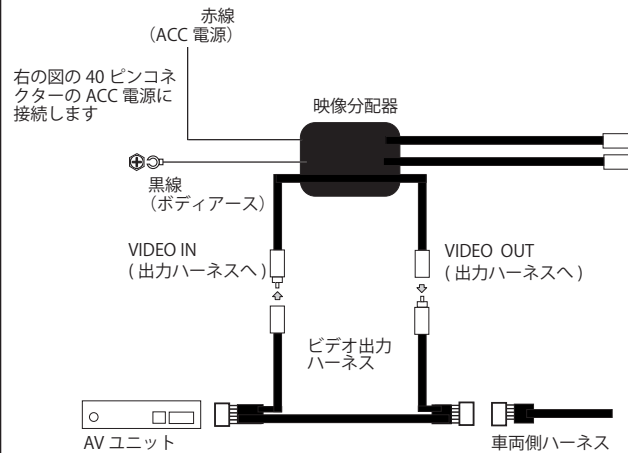

VHO-N31 AV ユニット コネクター図

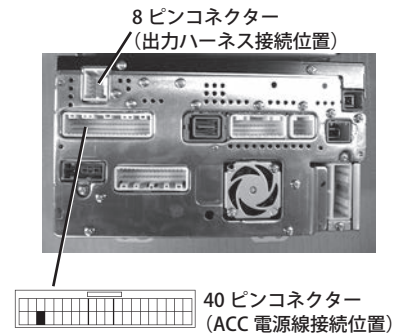

AV ユニットの形状、向きは図と異なる場合もあります。

ビデオ出力ハーネス VHO-N33 接続位置 (24ピンコネクター位置)

エルグランド (E51 エルグランド H14.5 ~ H19.10)

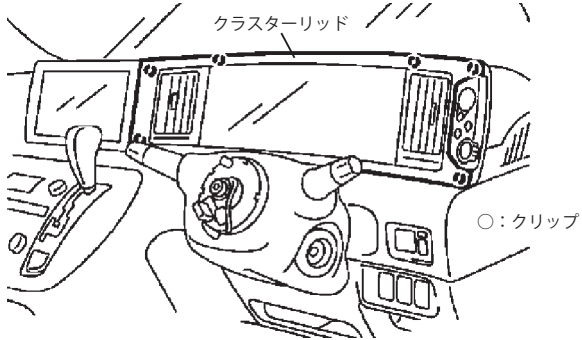

クラスタリッドを取り外す。
手前に引きクリップ6カ所を外します。

VHO-N33 取付方法

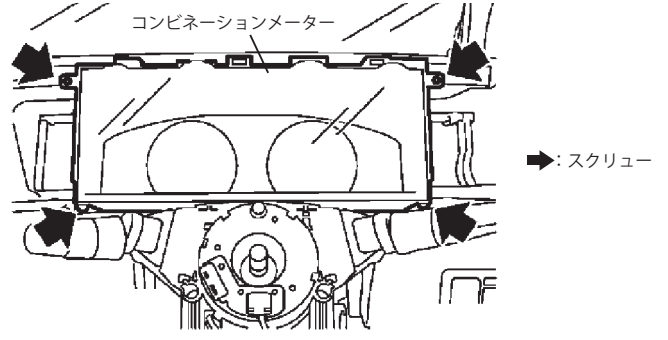

コンビネーションメーターを取り外す。スクリュー4本を外し、手前に引き出し裏面のコネクターを外す。

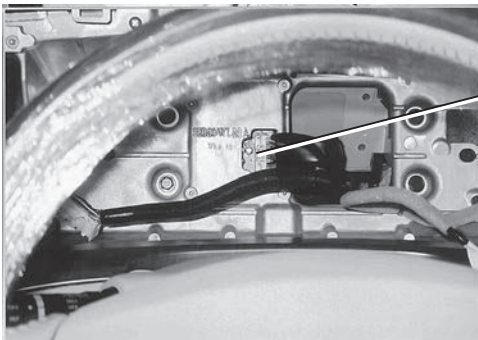

24ピンコネクターを外し、ビデオ出力ハーネスをあいだに接続する。
下の接続概要図を参照

VHO-N33 接続概要図

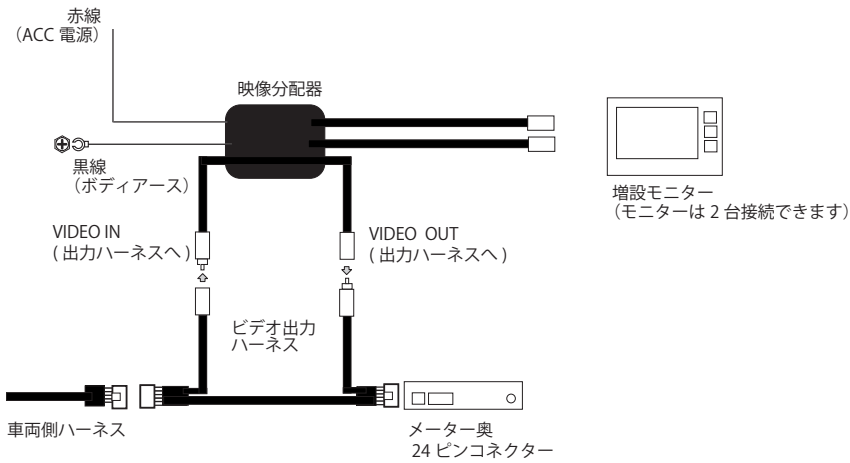

ビデオ出力ハーネス VHO-N40 接続位置 (24 ピンコネクター位置)

エクストレイル (T31 H20.12 ~ H25.12)

エクストレイルクリーンディーゼル (DNT31 H20.9 ~ H27.2)

スカイラインクロスオーバー (J50 H21.7 ~)

セレナ (C25 H21.1 ~ H22.10)

フェアレディZ (Z34 H21.10 ~)

VHO-N40 取付方法

日産車用ビデオ出力ハーネス VHO-N40 は、モニターユニットの裏側に取り付けます。

VHO-N40 はモニターユニット裏側の **24 ピンコネクター** に接続します。分配器の赤線は、AV ユニットの 20 ピンコネクターの ACC 電源に接続します。

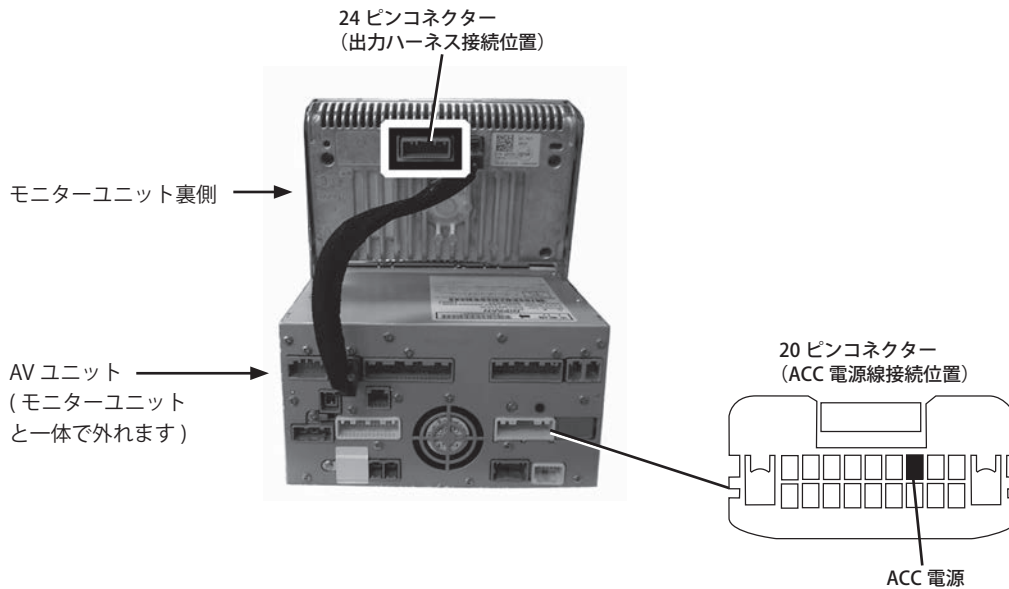

VHO-N40 接続概要図



図1 運転席側ロアパネル取り外し



△:ツメ (4か所)
 図の位置に保護テープを貼る。
 運転席足下のロアパネルにリムーバーを入れ、ツメを外す。
 ロアパネルを後方に引き取り外す。

図2 助手席側ロアパネル取り外し

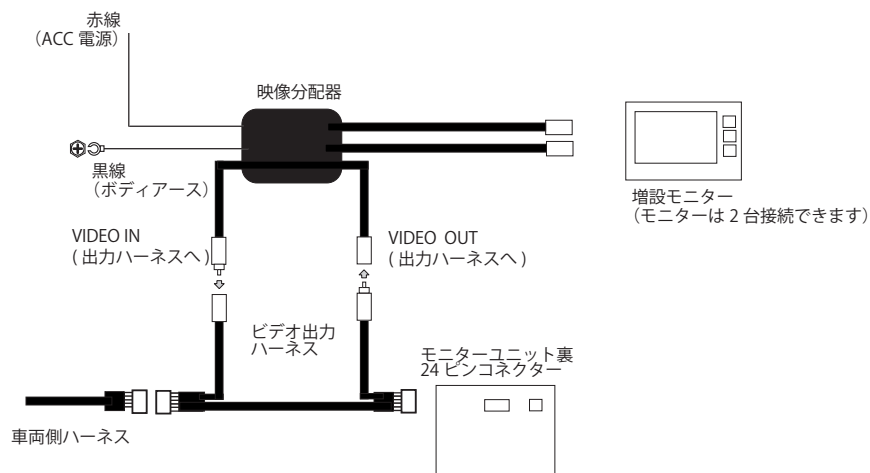
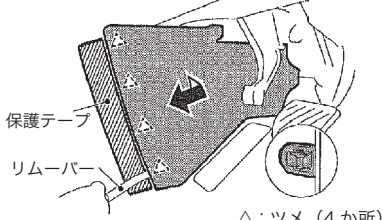
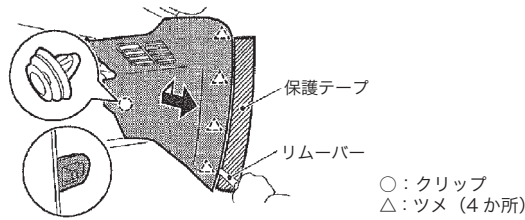

○:クリップ
 △:ツメ (4か所)
 図の位置に保護テープを貼る。
 助手席足下のロアパネルにリムーバーを入れ、ツメを外す。
 ロアパネルを後方に引き取り外す。

図3 センターロアパネル取り外し

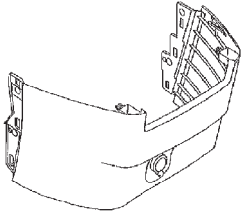

センターロアパネル全体図

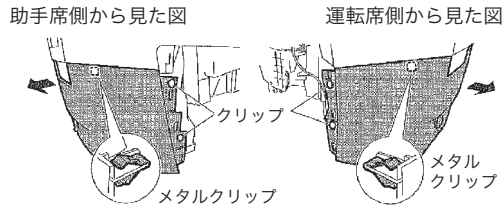

クリップ (4本) を外す。
 センターロアパネルを後方に引きクリップ (2か所) を外す。
 裏側のコネクターを外し、パネルを取り外す。

図4 AVユニットカバー取り外し



○:スクリュー位置
 スクリュー (2本) を外す。
 AVユニットカバーを取り外す。

図5 運転席側サイドパネル取り外し



図6 ロアパネル取り外し



給油口レバー部のボルト (2本) を外す。
 ロアパネルを手前に引き、取り外す。

図7 インペネクスター取り外し

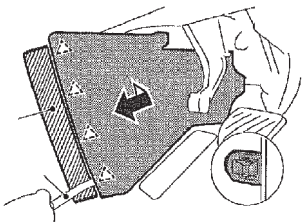
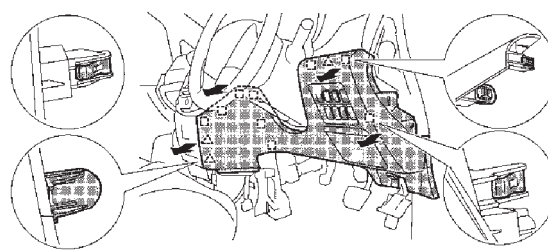
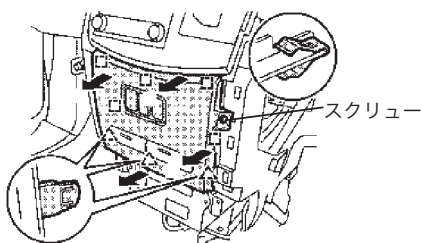

スクリュー (1本) を外す。
 中央下部のクリップは裏側から解除する。

図8 助手席側サイドパネル取り外し

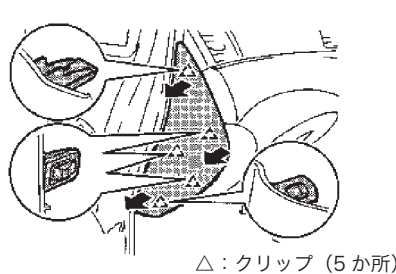

△:クリップ (5か所)

図9 助手席側フィニッシュパネル取り外し

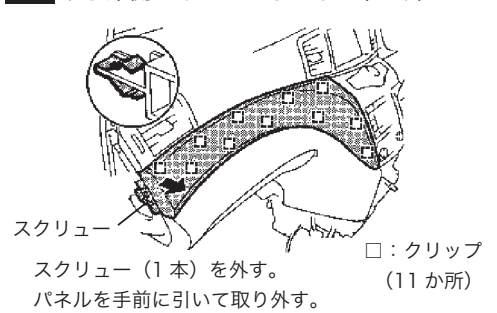

スクリュー (1本) を外す。
 パネルを手前に引いて取り外す。
 □:クリップ (11か所)

図10 運転席側フィニッシュパネル取り外し

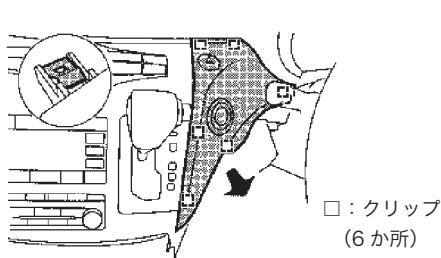

□:クリップ (6か所)

図11 シフトノブ取り外し

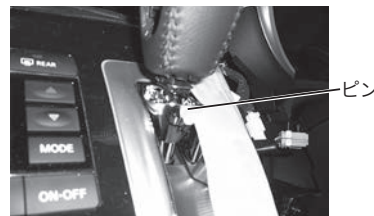

シフトレバー根元のカバーを下にずらし、ピンを外す。
 シフトノブを上引き抜く。

図12 オーディオパネル取り外し

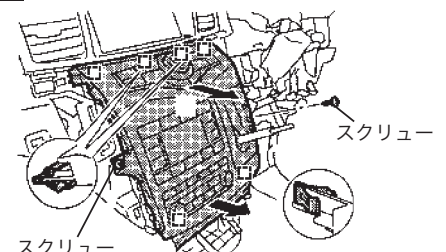

スクリュー (2本) を外す。
 パネルを手前に引いて取り外す。

図13 クラスタパネル取り外し

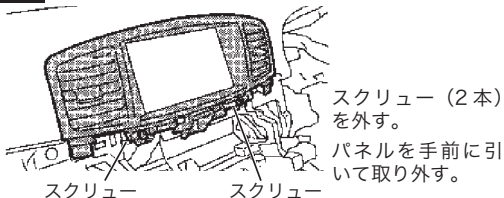

スクリュー (2本) を外す。
 パネルを手前に引いて取り外す。

図14 モニターユニット取り外し、VHO-N40 接続位置

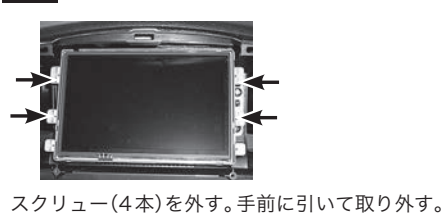

スクリュー (4本) を外す。手前に引いて取り外す。

モニターユニット裏側

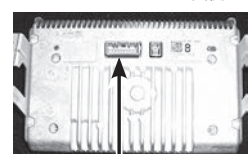

VHO-N40 接続位置