

## 取付 / 取扱説明書

# VIDEO HARNESS OUTPUT ビデオ出力ハーネス VHO-H21

Data System 株式会社 データシステム Homepage URL <http://www.datasystem.co.jp/>

- 東京都新宿区新宿 1-18-2 TEL.03-5369-4137 (代)
  - 岡山県倉敷市神田 1-1-11 TEL.086-445-1617(代) FAX.086-440-1635
- 自動音声案内に従って下記の#(シャープ)と番号を押してください。  
#1 適合確認 #2 サービス(技術的なお問い合わせ・修理受付) #3 在庫確認・ご注文  
(※コレクトコールによるお問い合わせは受付致しかねますので予めご了承ください)

## パーツリスト (揃っているか取付前に必ずご確認ください)

- ビデオ出力ハーネス
- アース線
- 取付 / 取扱説明書 (本書)
- 映像分配機
- 結束バンド 2 本
- エレクトロタップ



## 重要・・・本製品を使用するうえで知っておいていただきたいこと

- このビデオ出力ハーネスで取り出した映像は走行中でも他のモニターに映すことができます(純正モニターの映像は走行中は映りません)。純正モニターを走行中に映したい場合は弊社の TVKIT、TV-NAVI-KIT をご使用ください。走行中の注意は TVKIT、TV-NAVI-KIT の注意を読みください。
- 本製品は NTSC (525i) のビデオ信号 (RCA ピン端子) に対応しています。
- 車両によっては配線長が足りない場合があります。その際は延長ケーブルを別途ご購入してください。

## 注意事項

本書には取り付け / 取り外し作業中の事故、または不適切な作業による車両損傷などにより、安全と信頼性が損なわれないよう守るべき項目を記載しています。但し、これらの表記は起こり得るあらゆる現象に関して、すべて記載することは出来無いため、これらの記載事項さえ守れば良いという絶対的なものではないことを予めご承知おき下さい。



危険・・・守らないと身体や財産に重大な被害が発生する可能性が高いもの

- 事故防止のため運転者は絶対に走行中 TV を見ないで下さい。運転者は絶対に走行中にモニターや映像機器の操作を行わないで下さい。

注意・・・守らないと車及び製品を破損、または故障させる恐れがあるもの

- 取り付け前に、必ずエンジンを停止させバッテリーマイナス端子を外して下さい。但し、その場合はラジオや時計等のメモリー内容が消えてしまいます。消えてしまうと困るメモリーの内容は、バッテリーマイナス端子を外す前に必ずメモしておき、取り付け完了後、再度入力して下さい。
- テレビモニター及びチューナー等を点検、修理に出される際には必ず本製品を取り外して頂きようお願い致します。本製品を含みアフターパーツ類を取り付けている場合、ディーラーによってはメーカー保証が受けられない場合があります。
- 本製品を使用、操作したことによって発生した、人身・物損事故の責任・補償は一切負いません。
- ユニット内のカセット、音楽ディスク、地図ディスク等すべてイジェクトしてから、脱着作業を行ってください。
- コネクターを外すときは、コネクターの抜け防止爪をしっかり押し込み、まっすぐ引き抜いて下さい。コネクターを無理に引っ張りますと、車両側ユニット内の基板が破損する恐れがあります。
- コネクターのピン端子を止めているストッパーを外すときは、コネクター、ストッパーを破損しないように気を付けてください。ピン端子はしっかり差し込み、ストッパーを確実に戻してください。
- 配線部分を引っ張ることは絶対にしないで下さい。断線、接触不良を引き起こす恐れがあります。
- コネクターを接続するときは、カチッと音がするまで奥まで確実に差し込んで下さい。
- 本製品は、必要に応じて配線部を結束バンドで固定して下さい。固定しないとコネクターの接触不良、配線の断線の恐れがあります。
- 本製品を取り付ける際は、ハーネス、配線等がパネルやシートレール、ペダル等に噛み込まれたり挟まれる可能性のある場所には絶対に設置しないで下さい。製品の破損やハーネス断線等の恐れがあります。
- 本製品の取り付けには専門知識が必要ですので、販売店または整備工場などに作業を依頼してください。
- 適合外の車両へ取り付けて発生したクレーム、事故、故障等に関する責任は弊社では一切負いません、予めご了承ください。

## VHO-H21 取付方法

車種ごとの取付説明を参考に取付作業を行ってください。  
 (増設モニターは先に接続しておいてください)

1. バッテリーのマイナス端子を外します。
2. 各車種の取付方法を参照しビデオ出力ハーネス、アース線を取り付けます。(コネクタ、ピン差し込みの位置も車種によって異なるので車種別取付方法を参照)
3. ビデオ入力ハーネスの RCA コード (ピンジャック) を増設モニターと接続します。(黄色のジャックが映像信号)。モニターが動作する状態にしてバッテリーマイナス端子を接続します。
4. バッテリーマイナス端子を接続します。純正のモニターを動作させ、増設モニターに同じ映像が映るか確認してください。
5. 映らなかったら TV チューナー部の接続、増設モニターの接続などを確認します。
6. ハーネス、映像分配器を固定し、ケーブル類を取り回して、取り外したパネル類を元に戻し取付作業は終わりです。

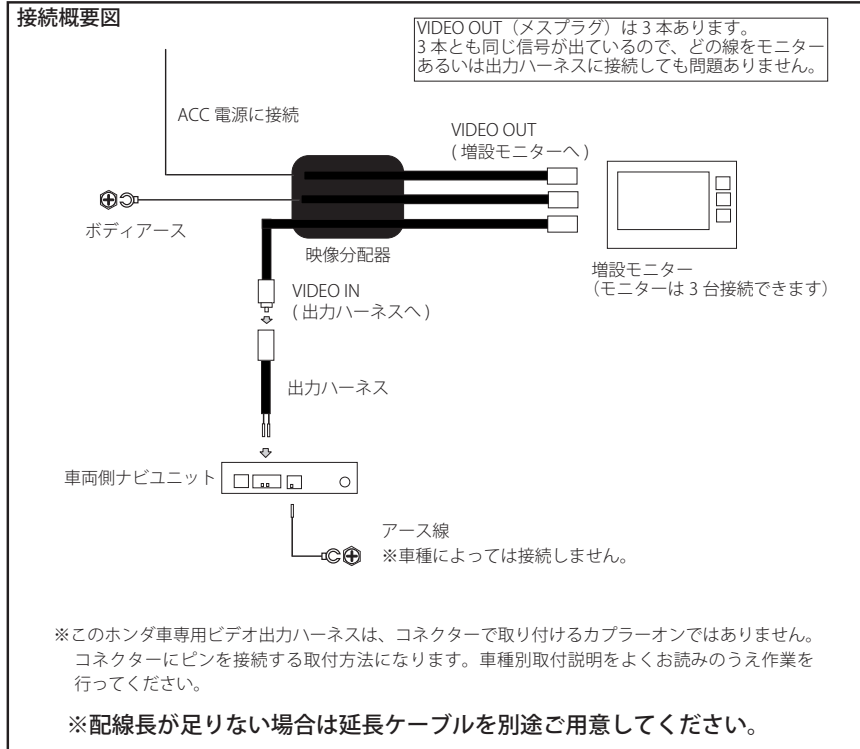

## ステップワゴン (RG1・2・3・4 H17.5~)

ホンダ車用 ビデオ出力ハーネス VHO-H21 は、ナビユニット裏のコネクタにピン端子を接続します。取付場所、接続方法は下の取付方法を参考にしてください。

### 1. グローブボックス取り外し

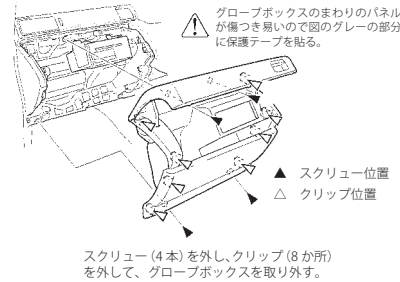

### 2. ナビユニット取り外し

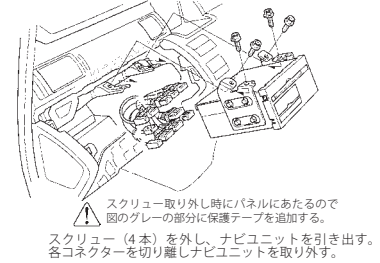

### 3. ナビユニット裏側、ピン接続

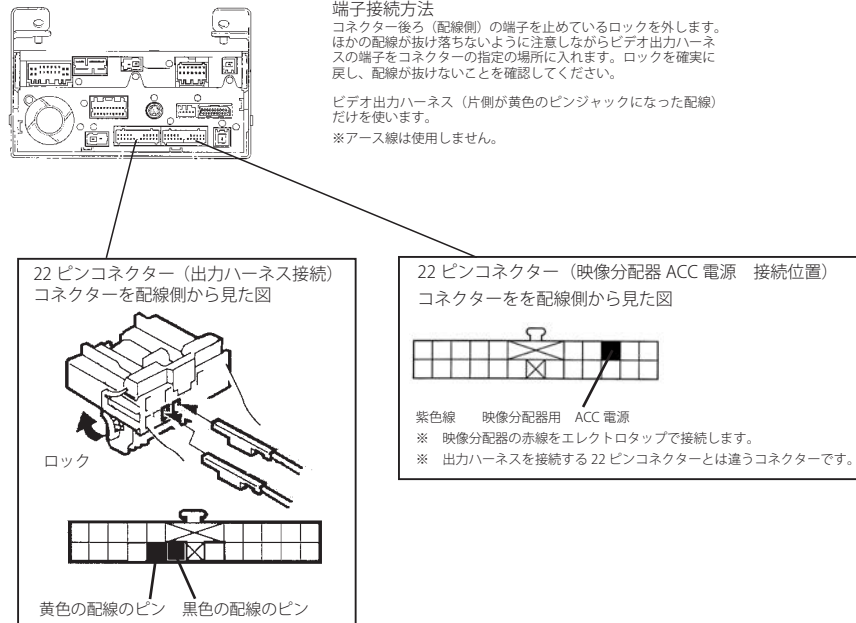

**エリシオン (RR1・2・3・4 H16.5～)**

ホンダ車用 ビデオ出力ハーネス VHO-H21 は、ナビユニット裏のコネクターにピン端子を接続します。取付場所、接続方法は下の取付方法を参考にしてください。

**ビデオハーネス取付ユニット**



ナビユニット (取付位置)

**1. カバー類取り外し (その1)**

**1. カバー類取り外し (その1)**

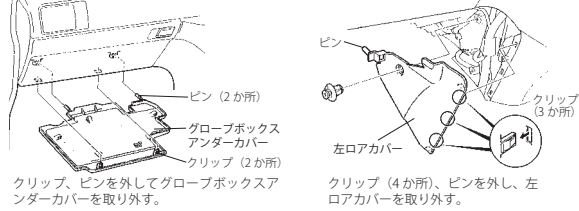

クリップ、ピンを外してグローブボックスアンダーカバーを取り外す。

クリップ (4か所)、ピンを外し、左ロアカバーを取り外す。

**2. カバー類取り外し (その2)**

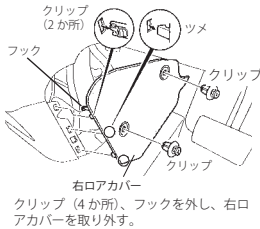

右ロアカバークリップ (4か所)、フックを外し、右ロアカバーを取り外す。

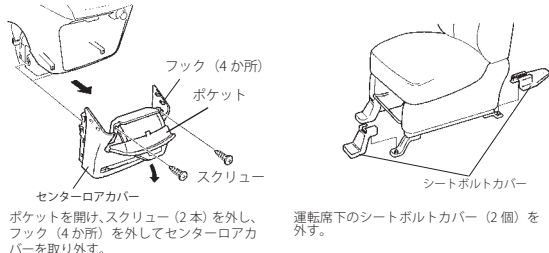

ポケットを開け、スクリュー (2本) を外し、フック (4か所) を外してセンターロアカバーを取り外す。

運転席下のシートボルトカバー (2個) を外す。

**3. カバー類取り外し (その3)**

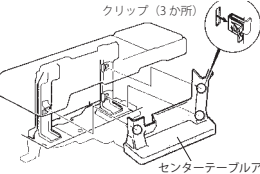

クリップ (3か所) を外し、センターテーブルアームカバーを外す。

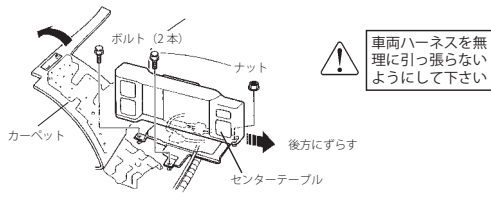

カーペットをめくり、ボルト (2本)、ナットを外し、センターテーブルを後方にずらす。

**!** 車両ハーネスを無理に引っ張らないようにして下さい

**4. ナビユニット取り外し**

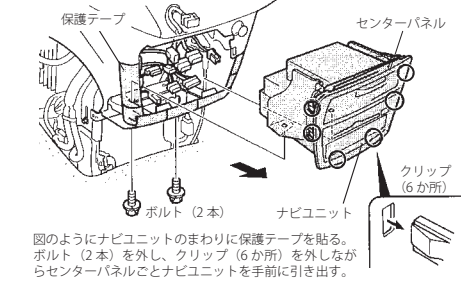

図のようにナビユニットのまわりに保護テープを貼る。ボルト (2本) を外し、クリップ (6か所) を外しながらセンターパネルごとナビユニットを手前に引き出す。

**エリシオン続き**

**5. ナビユニット裏側、ピン接続**

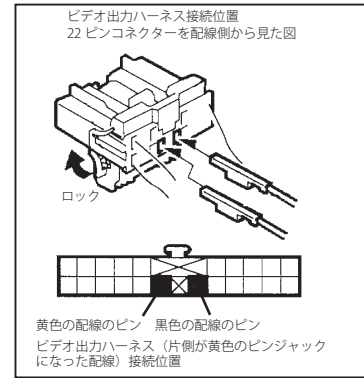

黄色の配線のピン 黒色の配線のピン  
ビデオ出力ハーネス (片側が黄色のピンジャックになった配線) 接続位置

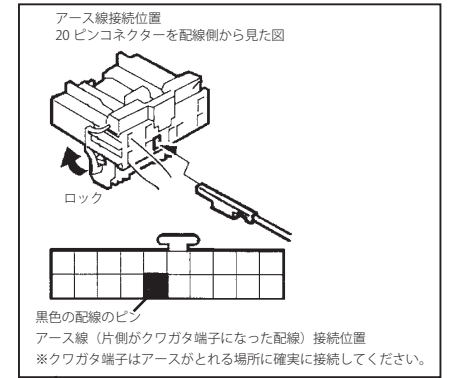

黒色の配線のピン  
アース線 (片側がクワガタ端子になった配線) 接続位置  
※クワガタ端子はアースがとれる場所に確実に接続してください。

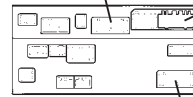

**端子接続方法**

各コネクター後ろ (配線側) の端子を止めているロックを外します。ほかの配線が抜け落ちないように注意しながらビデオ出力ハーネス、アース線の端子をコネクターの指定の場所に入れます。ロックを確実に戻し、配線が抜けないことを確認してください。

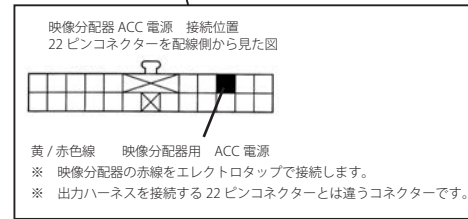

映像分配器 ACC 電源 接続位置  
22 ピンコネクターを配線側から見た図

黄 / 赤色線 映像分配器用 ACC 電源  
※ 映像分配器の赤線をエレクトロタップで接続します。  
※ 出力ハーネスを接続する 22 ピンコネクターとは違うコネクターです。

## エディックス (BE1・2・3・4 H16.7～)

ホンダ車用 ビデオ出力ハーネス VHO-H21 は、ナビユニット裏のコネクターにピン端子を接続します。取付場所、接続方法は下の取付方法を参考にしてください。

### 1. カバー類取り外し (その1)



センターフットレストガイド

センターフットレストガイドを上方に引き、クリップ (2か所) を外して取り外す。

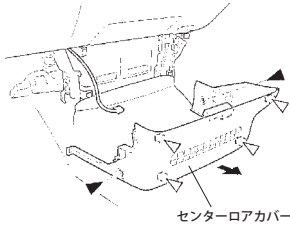

センターロアカバー

両サイドのクリップ (▲ 2本) を外し、センターロアカバーを手前に引き出しクリップ (△ 4本) を外す。  
(アンテナのコネクターがある場合があります)

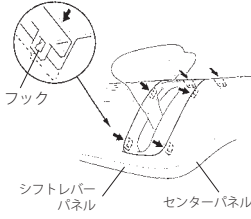

シフトレバーパネル センターパネル

シフトレバーパネルのフックを外し、センターパネルの勘合を外す。

### 2. カバー類取り外し (その2)

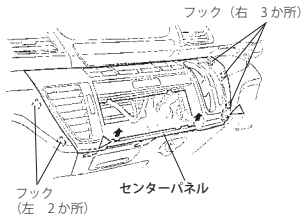

センターパネル (左 2か所) フック (右 3か所)

センターパネルを手前に引き出し、クリップ (△ 2か所)、フック (□ 5か所) を外す。

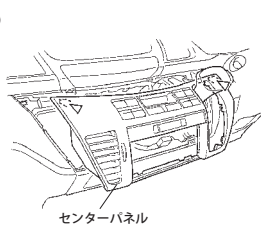

センターパネル

センターパネルを手前に引き出し、クリップ (△ 2か所) を外し、各配線のコネクターを外す。シフトレバーをかわしながら、センターパネルを引き出す。

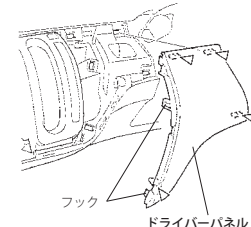

ドライバーパネル

ドライバーパネルを手前に引いて取り外す。(△: クリップ4か所、フック 2か所)

### 3. センターロアパネル、カップホルダー取り外し

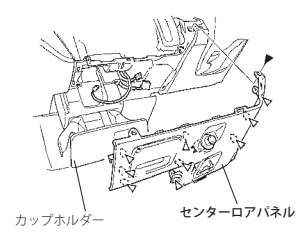

カップホルダー センターロアパネル

カップホルダーを出す。センターロアパネルの右上のクリップ (▲) を外す。各配線のコネクターを外す。センターロアパネルを引いて取り外す。(△: クリップ9か所)

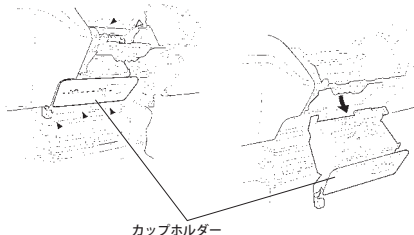

カップホルダー

カップホルダーからスクリュー (▲ 4本)、クリップ (△ 1か所) を外す。カップホルダーを引き出す。

## エディックス続き

### 4. モニターユニット取り外し (その1)

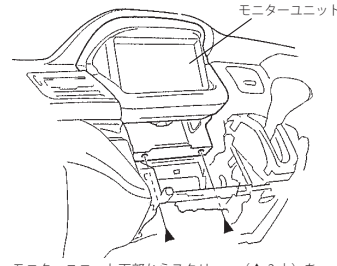

モニターユニット下部からスクリュー (▲ 2本) を取り外す。

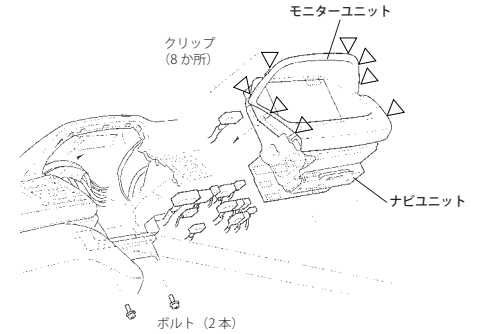

クリップ (8か所)

モニターユニット

ナビユニット

ボルト (2本)

### 5. ナビユニット裏側、ピン接続

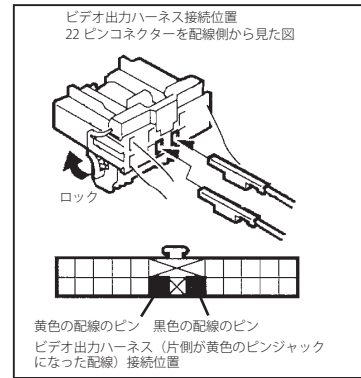

ビデオ出力ハーネス接続位置  
22ピンコネクターを配線側から見た図

ロック

黄色の配線のピン 黒色の配線のピン  
ビデオ出力ハーネス (片側が黄色のピンジャックになった配線) 接続位置

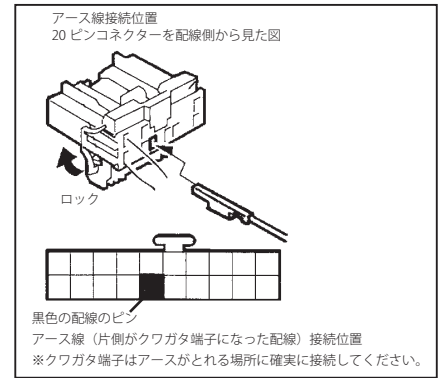

アース線接続位置  
20ピンコネクターを配線側から見た図

ロック

黒色の配線のピン  
アース線 (片側がクワガタ端子になった配線) 接続位置  
※クワガタ端子はアースがとれる場所に確実に接続してください。

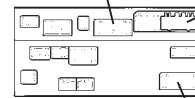

#### 端子接続方法

各コネクター後ろ (配線側) の端子を止めているロックを外します。ほかの配線が抜け落ちないように注意しながらビデオ出力ハーネス、アース線の端子をコネクターの指定の場所に入れます。ロックを確実に戻し、配線が抜けないことを確認してください。

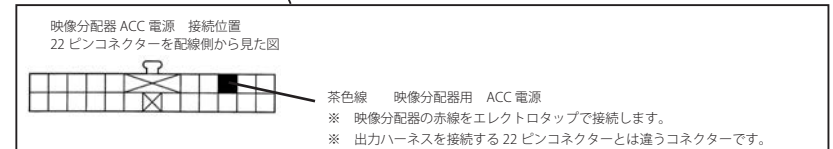

映像分配器 ACC 電源 接続位置  
22ピンコネクターを配線側から見た図

茶色線 映像分配器用 ACC 電源

※ 映像分配器の赤線をエレクトロタップで接続します。  
※ 出力ハーネスを接続する 22ピンコネクターとは違うコネクターです。

## オデッセイ (RB1・2 H15.10～)

ホンダ車用 ビデオ出力ハーネス VHO-H21 は、ナビユニット裏のコネクターにピン端子を接続します。取付場所、接続方法は下の取付方法を参考にしてください。

### 1. グローブボックス、センターロアパネルなど取り外し

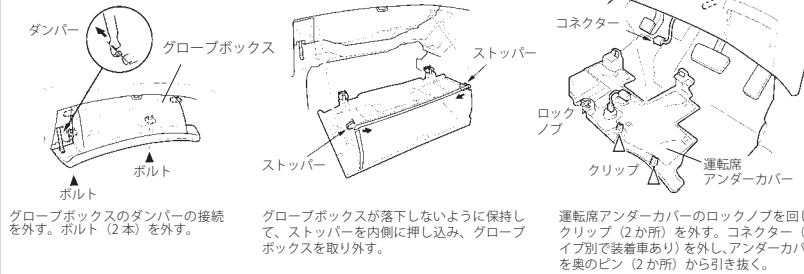

### パネル取り外し (つづき)

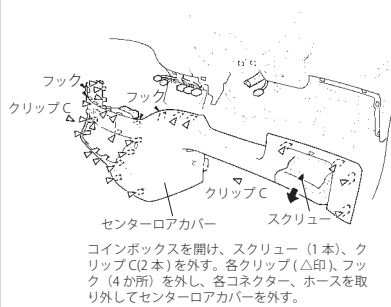

### 2. ナビユニット取り外し、ナビユニット裏側

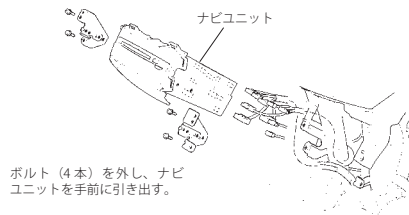

## オデッセイ続き

### 3. ナビユニット裏側、ピン接続

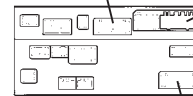
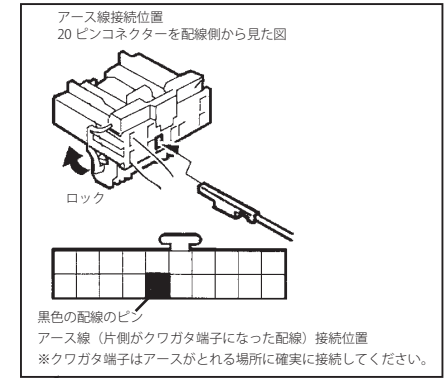
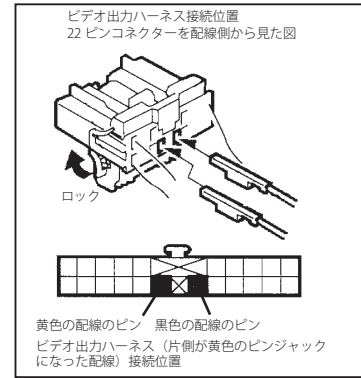

ほかの配線が抜け落ちないように注意しながらビデオ出力ハーネス、アース線の端子をコネクターの指定の場所に入れます。

ロックを確実に戻し、配線が抜けないことを確認してください。

