

テレビキット 車種別分解手順

●標準装備&メーカーオプションナビ

ist	NCP11# / ZSP110	H19.8~
-----	-----------------	--------

⚠ 注意 12ピンコネクターの接続間違いに注意

インストルメントパネル裏側、「助手席シートベルト着用ウォーニングインジケータのコネクタ」と「ナビ裏のコネクタ」で、同じコネクタが使用されています。コネクタを外す前に必ず目印を付けてください。接続を間違えるとナビが故障するおそれがあります。



12ピンコネクタ

1. インストルメントパネル取り外し

左下から反時計回りにのクリップを浮かせ、インストルメントパネルを取り外します。

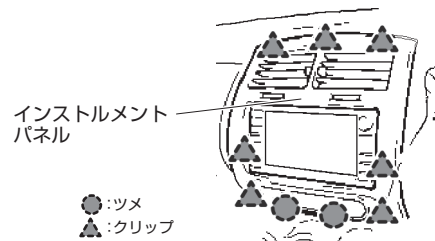

3. コネクタ取り付け位置

ナビ裏の5ピンコネクタと10ピンコネクタに本製品を割り込ませます。

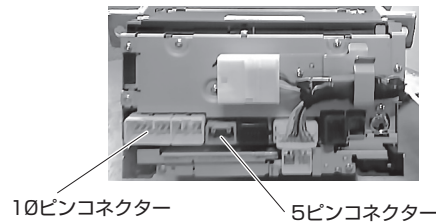

10ピンコネクタ 5ピンコネクタ

2. ナビ取り外し

ナビの固定ボルトを4本外して、ナビを取り外します。

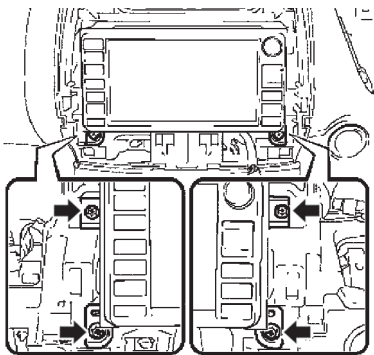

インプレッサ(WRX STI・XV・ANESISを含む)

GE2・3・6・7 / GH2・3・6・7・8 / GRF / GVf	H22.7~H23.12
-------------------------------------	--------------

⚠ **重要** 取り付けを始めるまえに
イグニッションスイッチをOFFにした後、約6分はHDDナビゲーションが動作しています。6分以上経過してから、バッテリーのマイナス端子を外してください。

1. センターパネル取り外し

センターパネル下側の隙間にリムーバーを差し込んでクリップ・ツメを浮かせ、センターパネルを取り外します。

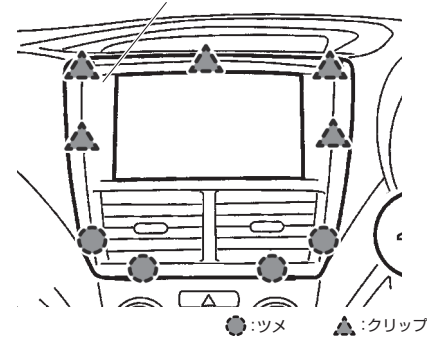

3. コネクタ取り付け位置

ナビ裏の5ピンコネクタと10ピンコネクタに本製品を割り込ませます。

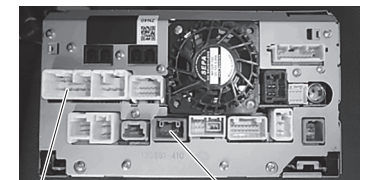

10ピンコネクタ 5ピンコネクタ

2. ナビ取り外し

スクリューを4本外してリップ・ツメを浮かせ、ナビを取り外します。

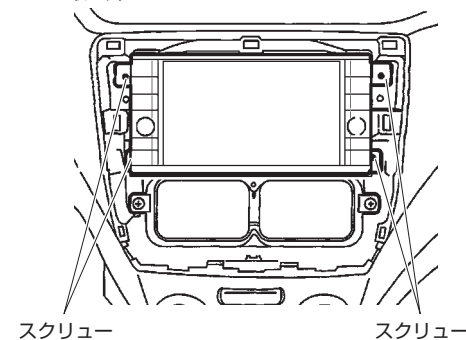

テレビキット 車種別分解手順

●標準装備&メーカーオプションナビ

インプレッサ / XV			
インプレッサ	SPORTおよびG4を含む	GP2・3・6・7 / GJ2・3・6・7	H23.12~H26.11
XV		GP7	H24.10~H25.10
XV	ハイブリッドを含む	GP7 / GPE	H25.11~H26.11

❗重要 取り付けを始めるまえに

イグニッションスイッチをOFFにした後、約6分はHDDナビゲーションが動作しています。6分以上経過してから、バッテリーのマイナス端子を外してください。

1. センターパネル取り外し

クリップを浮かせ、センターパネルを取り外します。

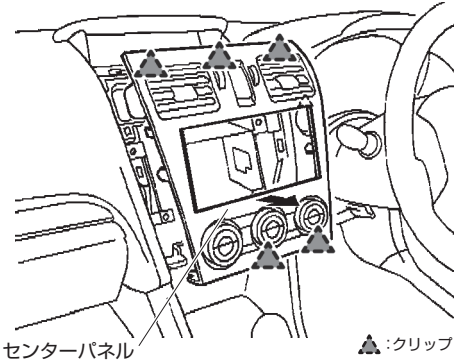

2. ナビ取り外し

スクリューを4本外してナビを取り外します。

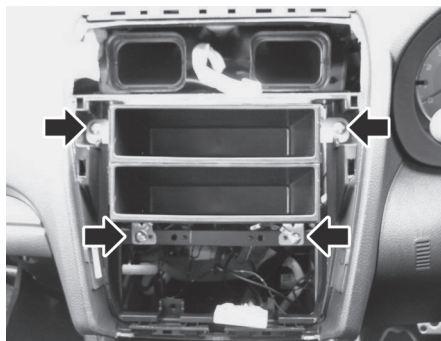

3. コネクター取り付け位置

ナビ裏の5ピンコネクターと10ピンコネクターに本製品を割り込ませます。

インプレッサ	GP2・3・6・7 / GJ2・3・6・7	H23.12~
XV	GP7	H24.10~H25.10

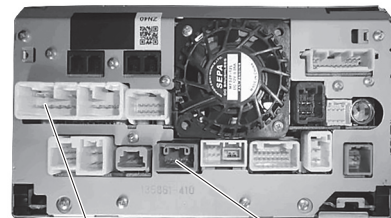

XV(ハイブリッドを含む) GP7/GPE H25.11~

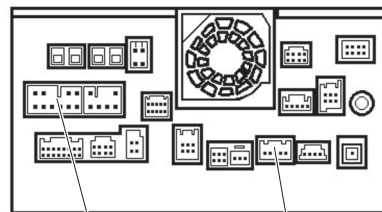

ヴァンガード

ACA33W・38W / GSA33W H22.2~H24.11

❗重要 取り付けを始めるまえに

イグニッションスイッチをOFFにした後、約6分はHDDナビゲーションが動作しています。6分以上経過してから、バッテリーのマイナス端子を外してください。

1. メインパネル(左/右)取り外し

傷つき防止のために保護テープを貼り、クリップ・ツメを浮かせ、メインパネル(左/右)を取り外します。

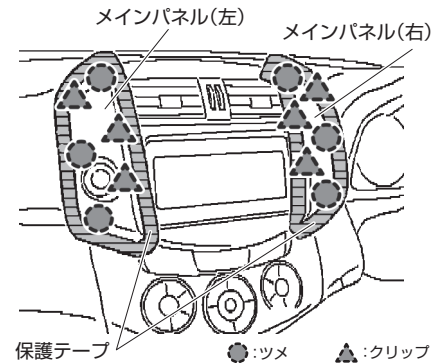

2. ナビ取り外し

ボルトを4本外してリップ・ツメを浮かせ、ナビを取り外します。

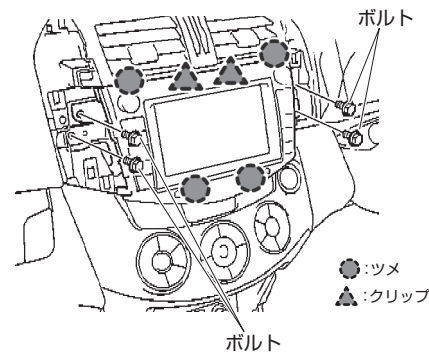

3. コネクター取り付け位置

ナビ裏の5ピンコネクターと10ピンコネクターに本製品を割り込ませます。



10ピンコネクター

5ピンコネクター

テレビキット 車種別分解手順

●標準装備&メーカーオプションナビ

ウィッシュユ

ZGE20・21・22・25

H21.4~H24.3

❗重要 取り付けを始めるまえに

イグニッションスイッチをOFFにした後、約6分はHDDナビゲーションが動作しています。
6分以上経過してから、バッテリーのマイナス端子を外してください。

1. インストルメントパネル取り外し

クリップ・ツメを浮かせ、インストルメントパネルを取り外します。

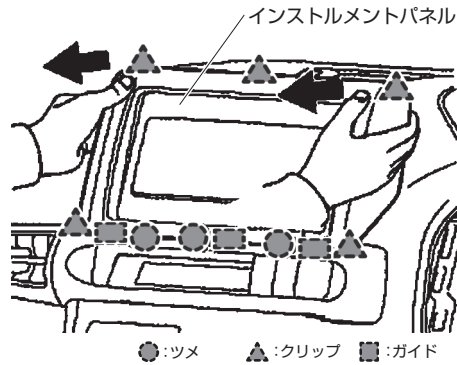

2. ナビ取り外し

ボルトを4本外して、ナビを取り外します。

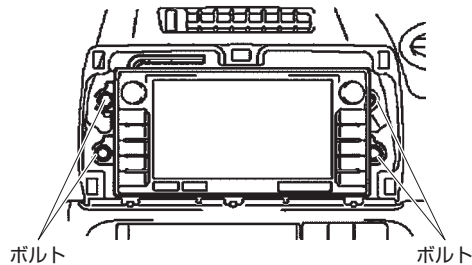

3. コネクター取り付け位置

ナビ裏の5ピンコネクターと10ピンコネクターに本製品を割り込ませます。

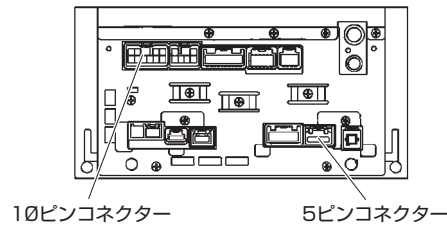

10ピンコネクター

5ピンコネクター

ウェイク

スマートフォン連携メモリーナビゲーションシステム

LA700S・710S

H26.11~

1. センタークラスターパネル取り外し

クリップ、ツメを浮かせ、センタークラスターパネルを取り外します。

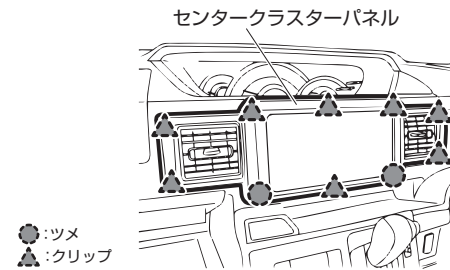

2. コネクター取り付け位置

スクリューを外してから、ナビを取り外します。
ナビ裏の5ピンコネクターと10ピンコネクターに本製品を割り込ませます。

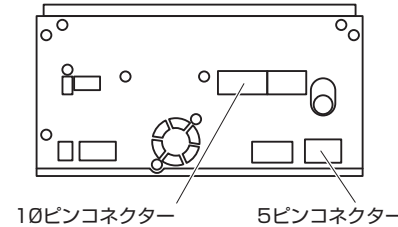

10ピンコネクター

5ピンコネクター

テレビキット 車種別分解手順

●標準装備&メーカーオプションナビ

エキシーガ	YA4・5・9・M	H22.8~H25.7
-------	-----------	-------------

重要 取り付けを始めるまえに
 イグニッションスイッチをOFFにした後、約6分はHDDナビゲーションが動作しています。
 6分以上経過してから、バッテリーのマイナス端子を外してください。

1. センターパネル取り外し
 クリップを浮かせ、センターパネルを取り外します。

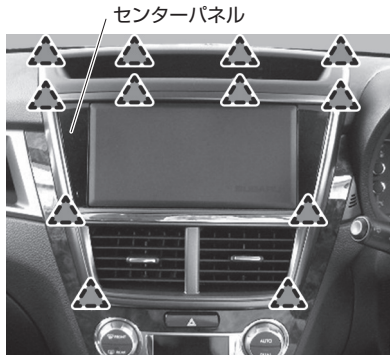

▲:クリップ

2. ナビ取り外し
 スクリューを4本外してリップ・ツメを浮かせ、ナビを取り外します。

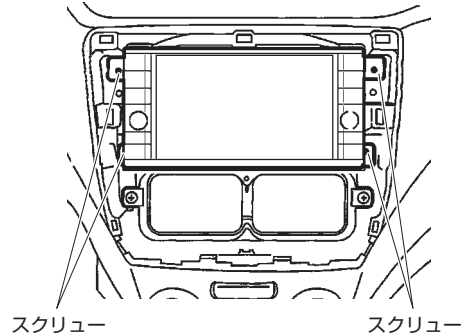

3. コネクター取り付け位置
 ナビ裏の5ピンコネクターと10ピンコネクターに本製品を割り込ませます。

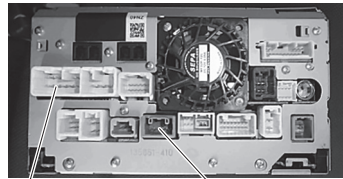

10ピンコネクター 5ピンコネクター

キャスト(アクティバ / スタイル / スポーツ)	スマートフォン連携メモリーナビゲーションシステム	LA250S・260S	H27.9~
---------------------------	--------------------------	-------------	--------

1. センターパネル取り外し

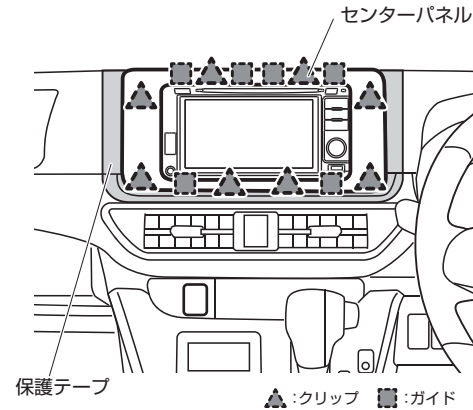

保護テープ ▲:クリップ ■:ガイド

3. コネクター取り付け位置

ナビ裏の5ピンコネクターと10ピンコネクターに本製品を割り込ませます。

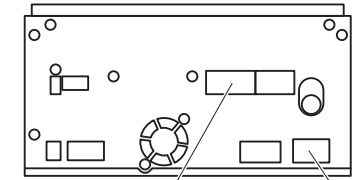

10ピンコネクター 5ピンコネクター

2. ナビユニット取り外し

ボルトを外して、ナビユニットを取り外します。

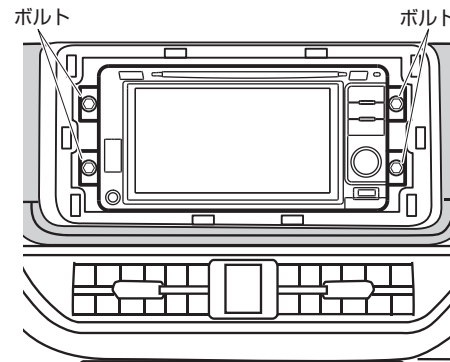

テレビキット 車種別分解手順

●標準装備&メーカーオプションナビ

キャラバン		
シンプルナビゲーションシステム	E25	H19.8~H24.6

1. クラスタパネル取り外し

クリップを浮かせ、クラスタパネルを取り外します。



2. ナビ取り外し

スクリューを外し、ナビを取り外します。

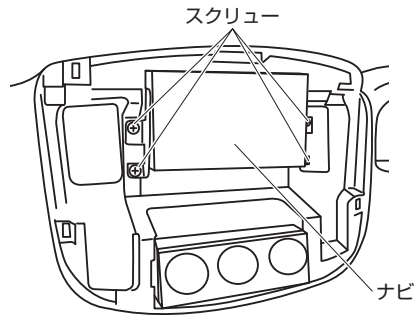

3. コネクター取り付け位置

ナビ裏の5ピンコネクターと10ピンコネクターに本製品を割り込ませます。

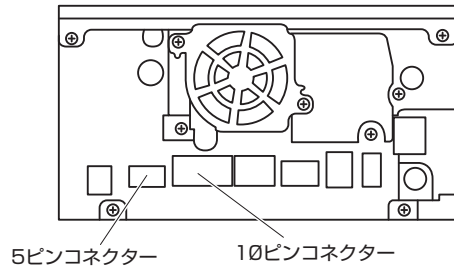

サクシード(ワゴン/バン) / プロボックス(ワゴン/バン)

サクシード	販売店オプションTVアンテナ装着車	NCP51・55・58・59 / NLP51	H17.8~H26.7
プロボックス	販売店オプションTVアンテナ装着車	NCP50・51・52・55・58・59 / NLP51	H17.8~H26.7

1. エアコンノブ・灰皿取り外し

エアコンノブと灰皿を外し、スクリューを取り外します。

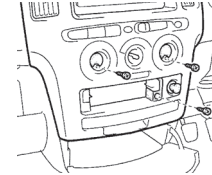

2. インストルメントパネル取り外し

インストルメントパネル



3. ナビ取り外し

ナビの固定ボルトを4本外して、ナビを取り外します。

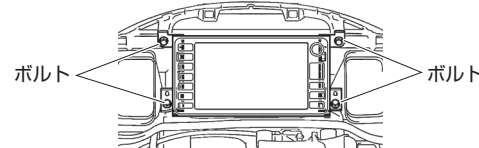

4. コネクター取り付け位置

ナビ裏の5ピンコネクターと10ピンコネクターに本製品を割り込ませます。

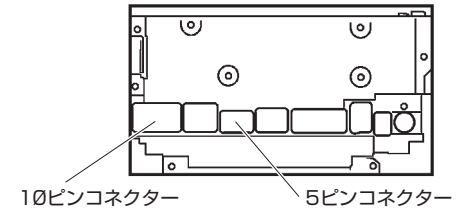

テレビキット 車種別分解手順

●標準装備&メーカーオプションナビ

シエンタ

NCP81・85

H18.5~H23.6

1. インストルメントパネル取り外し

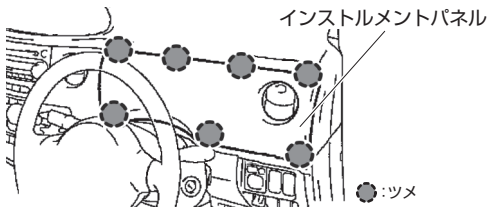

2. シフトレバー取り外し



3. シフトパネル取り外し

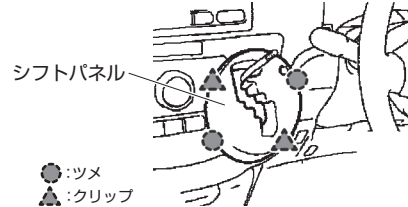

4. エアコンパネル取り外し(1)

ダイヤル(2個)を取り外します。

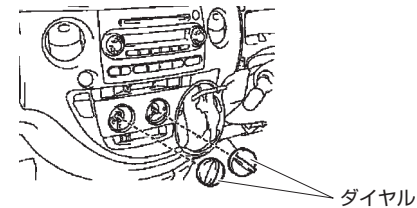

5. エアコンパネル取り外し(2)

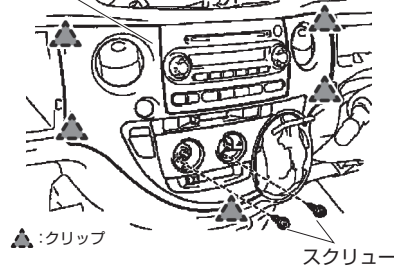
 スクリューを外して、エアコンパネルを取り外します。
エアコンパネル

5. ナビ取り外し

ナビの固定ボルトを4本外して、ナビを取り外します。

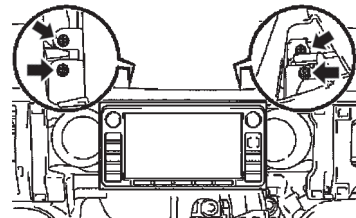

6. コネクター取り付け位置

ナビ裏の5ピンコネクターと10ピンコネクターに本製品を割り込ませます。

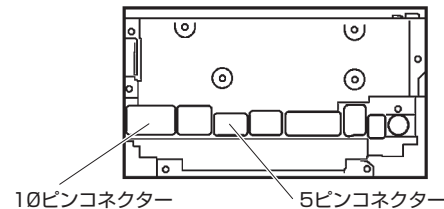

タント

L375S・L385S

H23.11~H25.9

1. エアコンパネル取り外し

マニュアルエアコン車の場合

エアコンのダイヤル、ノブを取り外します。

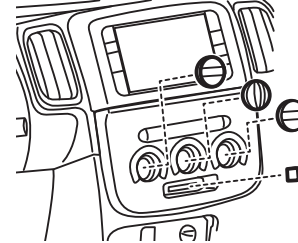

スクリューを取り外します。

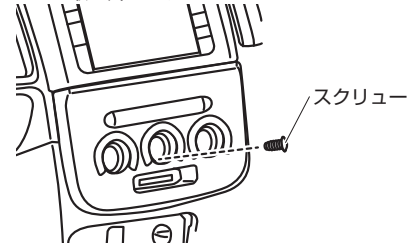

エアコンパネルを取り外します。

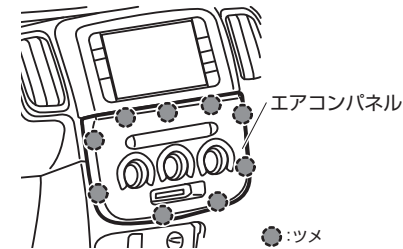

フルオートエアコン車の場合

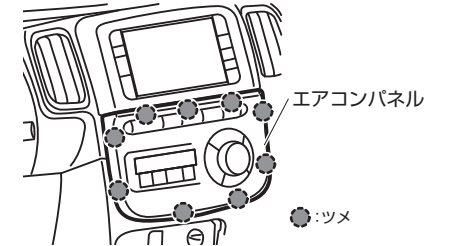
エアコンパネルを取り外します。

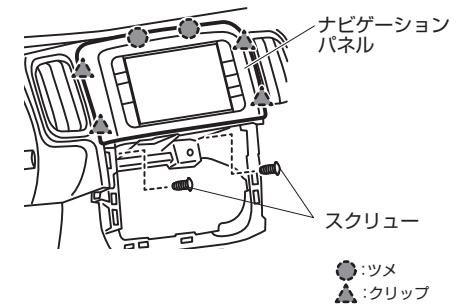

2. ナビ取り外し

スクリューを外して、ナビゲーションパネルごと、ナビを取り外します。



3. コネクター取り付け位置

ナビ裏の5ピンコネクターと10ピンコネクターに本製品を割り込ませます。

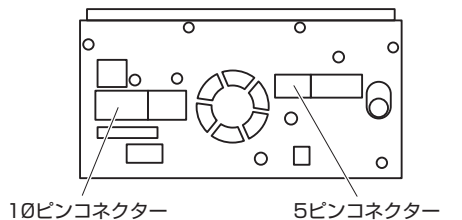

テレビキット 車種別分解手順

●標準装備&メーカーオプションナビ

タント / タントカスタム

LA600S・610S

H25.10~

1. シフトレバー取り外し

シフトレバーを【N(ニュートラル)】にしてスクリューを外し、シフトレバーを取り外します。

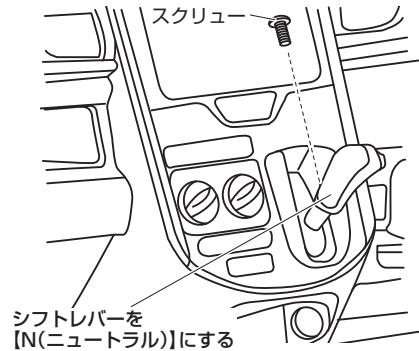

シフトレバーを【N(ニュートラル)】にする

2. エアコンコントロールレバー取り外し

(マニュアルエアコン装備車のみ)
エアコンコントロールレバー(2個)を引き抜いたあと、スクリュー(2個)を取り外します。

外れない場合は、レバーにテープを貼り付けテープを引っ張ります。

テープ

エアコンコントロールレバー

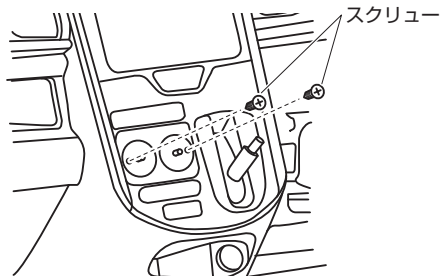

3. インstrumentパネル取り外し

クリップ/ツメを浮かせてInstrumentパネルを取り外します。

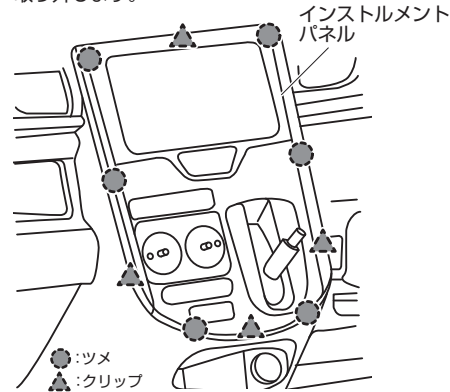

●:ツメ
▲:クリップ

4. コネクター取り付け位置

スクリューを外してから、ナビを取り外します。ナビ裏の5ピンコネクターと10ピンコネクターに本製品を割り込ませます。

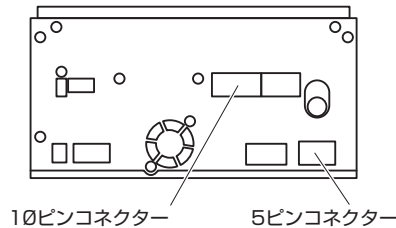

10ピンコネクター 5ピンコネクター

タントエグゼ / タントエグゼカスタム

L455S・L465S

H23.11~H26.9

1. ロアクラスターパネル取り外し

グローブボックスを開けます。シフトレバーを【B】にして、ロアクラスターパネルを取り外します。

シフトレバーを【B】にする

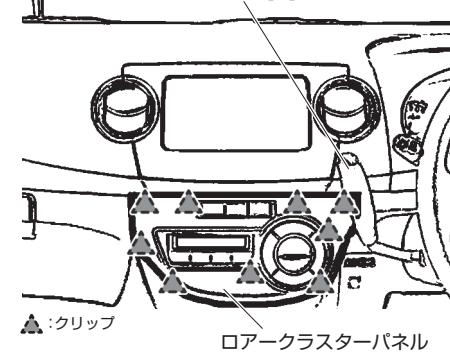

▲:クリップ

ロアクラスターパネル

2. センタークラスターパネル取り外し

クリップを浮かせ、センタークラスターパネルを取り外します。

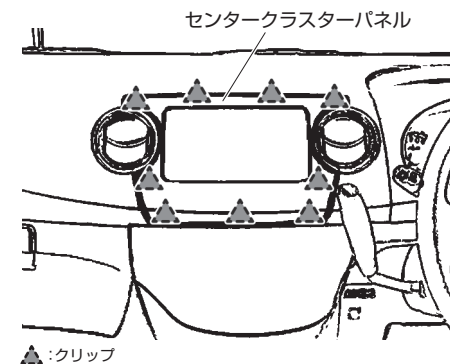

▲:クリップ

センタークラスターパネル

3. コネクター取り付け位置

スクリューを外してから、ナビを取り外します。ナビ裏の5ピンコネクターと10ピンコネクターに本製品を割り込ませます。

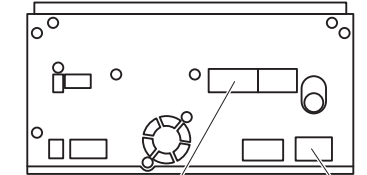

10ピンコネクター

5ピンコネクター

●標準装備&メーカーオプションナビ

bB	QNC20・21・25	H18.1~
-----------	-------------	--------

1. パネル取り外し

保護テープを巻いたマイナスドライバーなどを使用してクリップを浮かせ、パネルを取り外します。

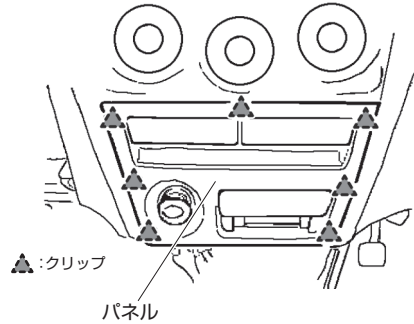

2. エアコンパネル取り外し(1)

クリップを浮かせ、エアコンパネルを手前に引き出します。

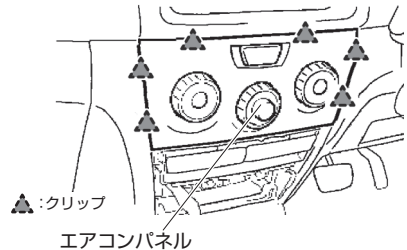

3. エアコンパネル取り外し(2)

コネクタを引き抜き、エアコンパネルを取り外します。

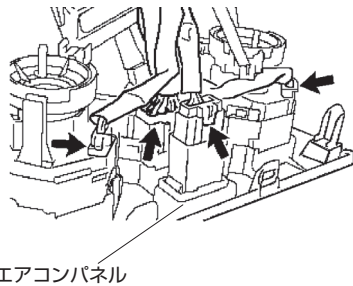

4. モニターパネル取り外し

クリップを浮かせ、モニターパネルを取り外します。

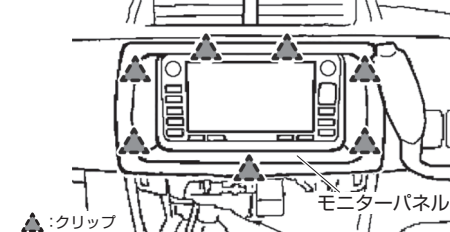

5. モニター取り外し

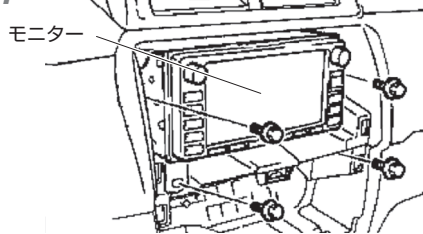

6. コネクタ取り付け位置

ナビ裏の5ピンコネクタと10ピンコネクタに本製品を割り込ませます。

HDDナビ

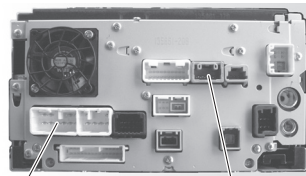

写真はMC前(H18.1~H19.8)のナビ背面です。
MC後(H19.9~)はコネクタの位置が異なります。

DVDナビ

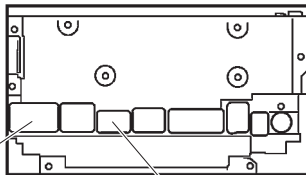

10ピンコネクタ 5ピンコネクタ

フォレスター	SH5・9・J	H22.11~H24.11
---------------	---------	---------------

重要 取り付けを始めるまえに
イグニッションスイッチをOFFにした後、約6分はHDDナビゲーションが動作しています。
6分以上経過してから、バッテリーのマイナス端子を外してください。

1. センターパネル取り外し

センターパネル下側の隙間にリムーバーを差し込んでクリップ・ツメを浮かせ、センターパネルを取り外します。

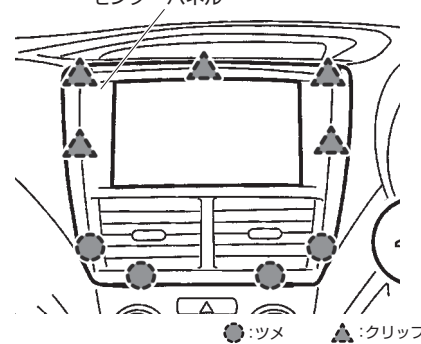

2. ナビ取り外し

スクリーンを4本外してリップ・ツメを浮かせ、ナビを取り外します。

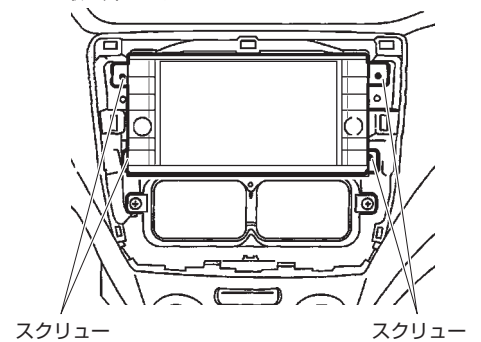

3. コネクタ取り付け位置

ナビ裏の5ピンコネクタと10ピンコネクタに本製品を割り込ませます。

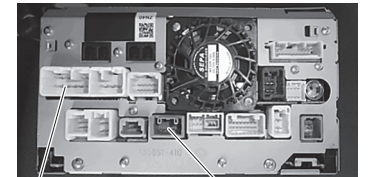

10ピンコネクタ 5ピンコネクタ

テレビキット 車種別分解手順

●標準装備&メーカーオプションナビ

フォレスター

SJ5 / SJG

H24.12~H26.11

1. センターパネル取り外し

センターパネルの左側(矢印部分)にリムーバーを差し込んで、センターパネルを取り外します。

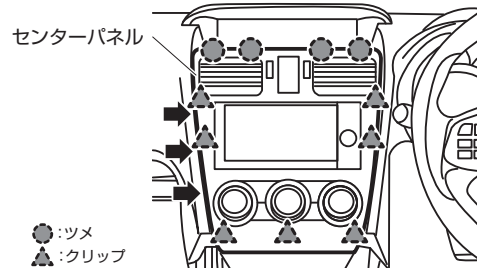

2. ナビ取り外し

スクルーを外し、ナビゲーションを取り外します。

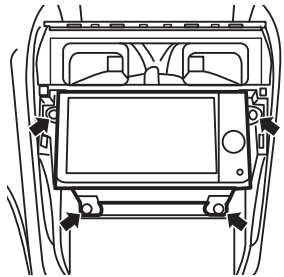

3. コネクター取り付け位置

ナビ裏の5ピンコネクターと10ピンコネクターに本製品を割り込ませます。

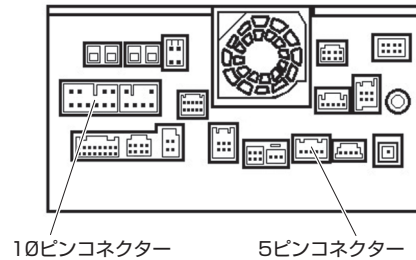

ベルタ

HDDナビゲーションシステム

SCP92 / NCP96

H17.11~H24.6

DVDナビゲーションシステム

KSP92 / SCP92 / NCP96

H17.11~H24.6

1. ロアパネル・クラスターパネル取り外し

クリップを浮かせ、ロアパネルとクラスターパネルを取り外します。

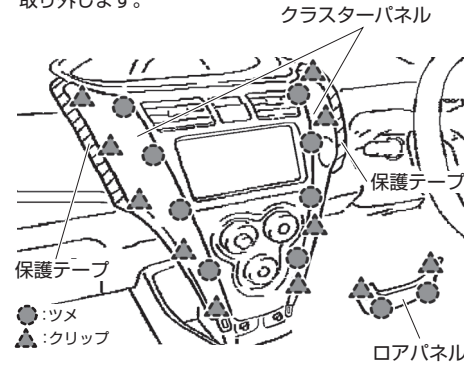

⚠ 注意

●傷がつかないように、パネルの周囲に保護テープを貼ってください。

2. メーターパネル取り外し

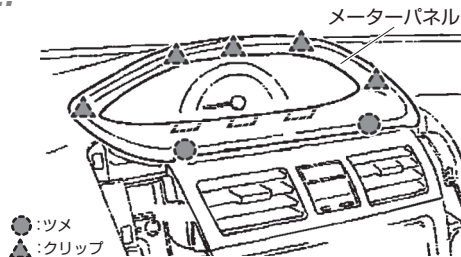

3. センターパネル取り外し

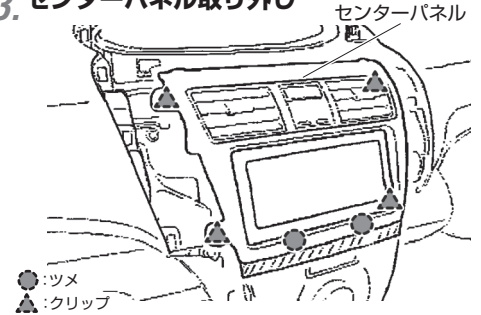

4. モニター取り外し

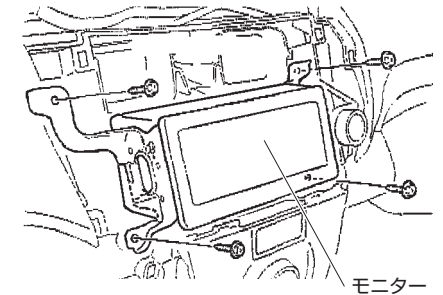

5. コネクター取り付け位置

ナビ裏の5ピンコネクターと10ピンコネクターに本製品を割り込ませます。

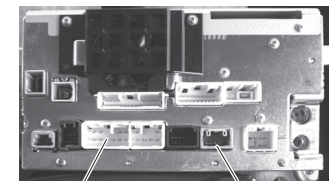

10ピンコネクター 5ピンコネクター

写真はHDDナビの背面です。DVDナビはコネクターの位置が異なります。

テレビキット 車種別分解手順

●標準装備&メーカーオプションナビ

プラス

HDDナビゲーションシステム6スピーカー	ZVW30	H21.5~H23.11
----------------------	-------	--------------

重要 取り付けを始めるまえに
必ずトランク右側にある補機バッテリーのマイナス端子を外して作業してください。
マイナス端子を外さないで取り付けした場合、メーター内に「システムエラー」と表示されることがあります。
「システムエラー」の表示が出た場合は、外したコネクタをすべて接続し、イグニッションON⇄OFFの操作を4回以上おこなってください。
イグニッションスイッチをOFFにした後、約6分はHDDナビゲーションが動作しています。
6分以上経過してから、バッテリーのマイナス端子を外してください。

1. コントロールパネル取り外し

リムーバーを差し込んでツメを浮かせ、インテグレーションコントロールパネル(シフトレバーまわりのパネル)を取り外します。

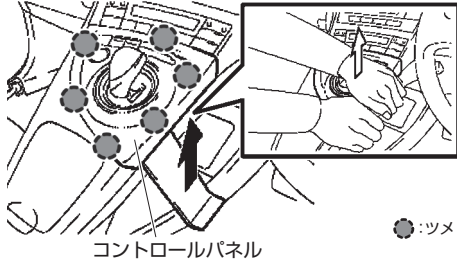

2. フィニッシュパネル取り外し

フィニッシュパネル後方のツメ・クリップを浮かせたあと、前方のツメを浮かせてパネルを取り外します。

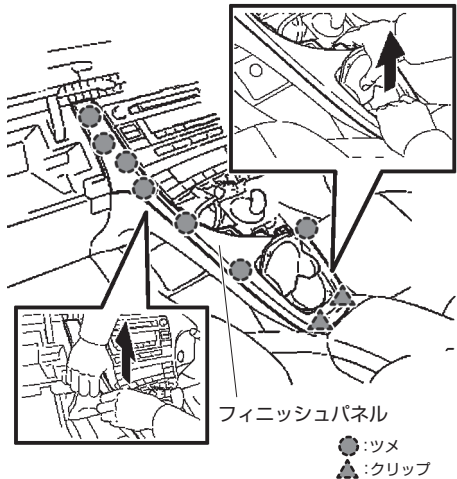

3. センターパネル取り外し

ツメを浮かせ、センターパネルを取り外します。

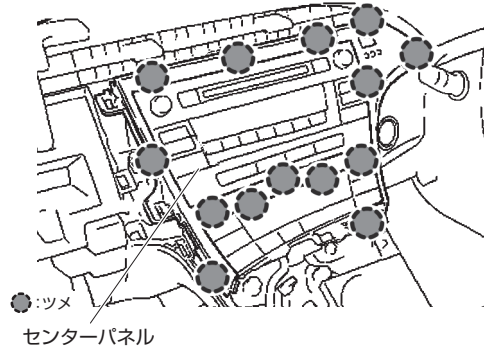

4. サイドパネル取り外し

ツメを浮かせ、サイドパネル(イグニッションスイッチのパネル)を取り外します。

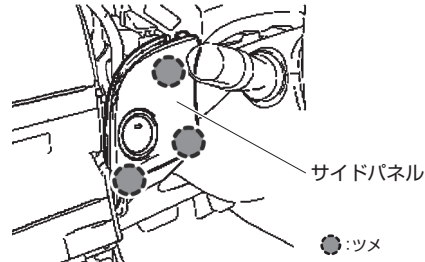

5. ナビ取り外し

ボルトを4本外してからツメを浮かせ、ナビを取り外します。

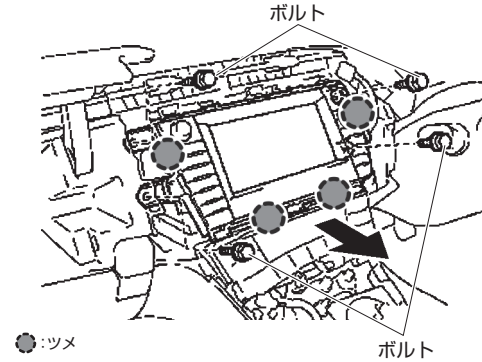

6. コネクター取り付け位置

ナビ裏の5ピンコネクターと10ピンコネクターに本製品を割り込ませます。

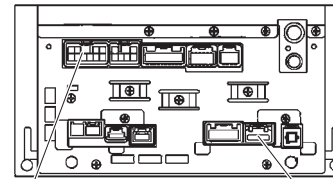

10ピンコネクター 5ピンコネクター

テレビキット 車種別分解手順

●標準装備&メーカーオプションナビ

マークX

HDDナビゲーションシステム6スピーカー	GRX130・133・135	H21.10~H24.8
----------------------	----------------	--------------

❗重要 取り付けを始めるまえに
 イグニッションスイッチをOFFにした後、約6分はHDDナビゲーションが動作しています。
 6分以上経過してから、バッテリーのマイナス端子を外してください。

1. パネルエンド(左/右)取り外し

クリップ・ツメを浮かせ、パネルエンド(左/右)をそれぞれ取り外します。
 ※図はパネルエンド(右)
 パネルエンド(右)

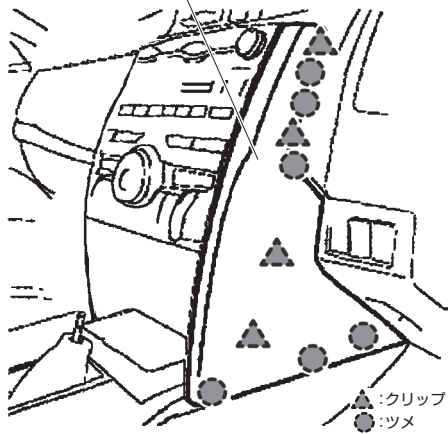

2. ナビ取り外し

ボルトを4本外してクリップを浮かせ、ナビを取り外します。

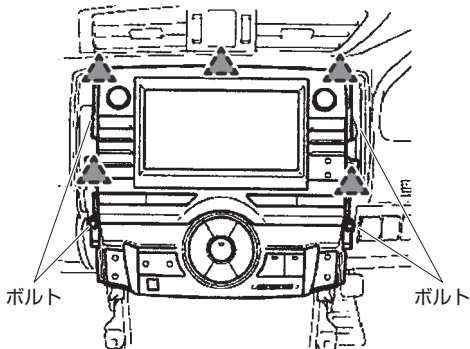

3. コネクタ取り付け位置

ナビ裏の5ピンコネクタと10ピンコネクタに本製品を割り込ませます。

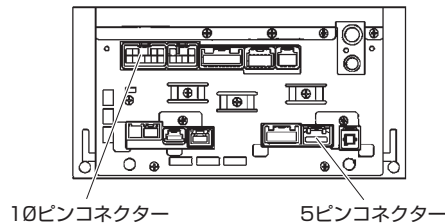

ミラ ココア

	L675S・685S	H24.4~H26.8
スマートフォン連携メモリーナビゲーションシステム	L675S・685S	H26.9~H27.3
ボイスコントロールナビゲーションシステム	L675S・685S	H27.4~

1. モニターパネル取り外し

パネル左側から順番にツメを浮かせて、モニターパネルを取り外します。

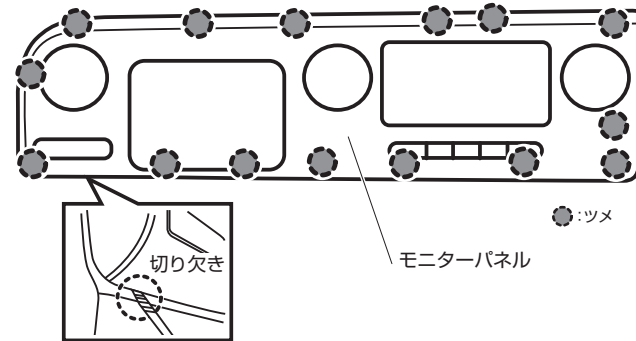

2. コネクタ取り付け位置

スクリューを外してから、ナビを取り外します。
 ナビ裏の5ピンコネクタと10ピンコネクタに本製品を割り込ませます。

●H24.4~H26.8

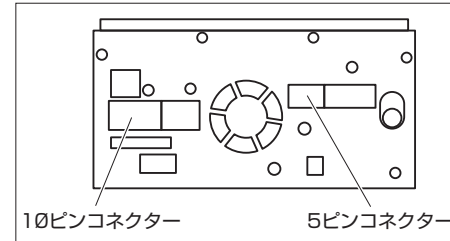

●H26.9~H27.3

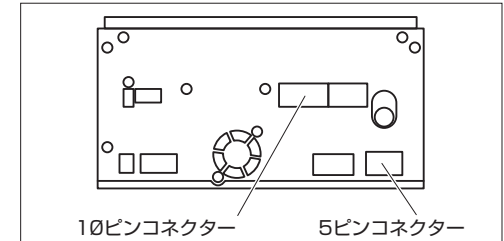

●H27.4~

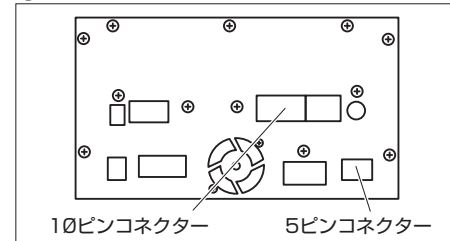

テレビキット 車種別分解手順

●標準装備&メーカーオプションナビ

ムーブ / ムーヴカスタム

LA100S・LA110S

H22.12~H24.12

1. コインボックス取り外し

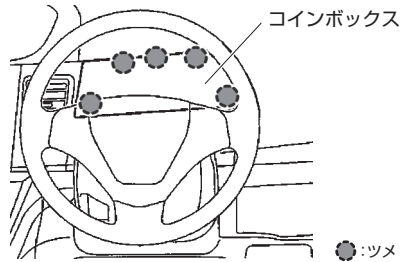

2. インstrumentパネル(右)取り外し

番号順にクリップ・ツメを浮かせ、Instrumentパネル(右)を取り外します。

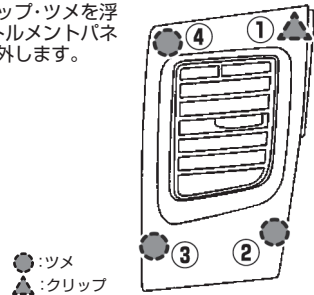

3. Instrumentパネル(左)取り外し

番号順にクリップ・ツメを浮かせ、Instrumentパネル(左)を取り外します。

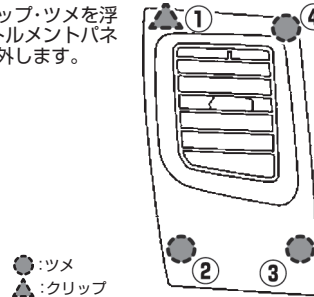

4. モニターパネル取り外し(1)

モニターパネルを手前に引き、左上のクリップを浮かせます。

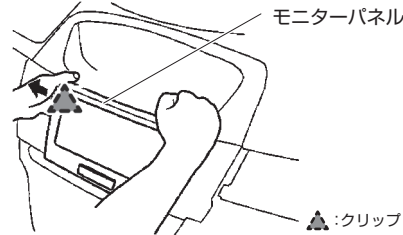

5. モニターパネル取り外し(2)

番号順にクリップを浮かせてモニターパネルを取り外したあと、スクリューを外してナビを取り外します。

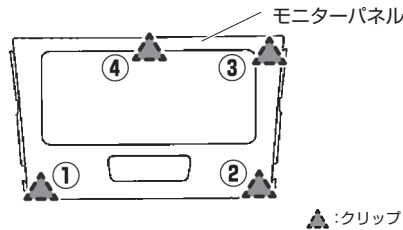

6. コネクター取り付け位置

ナビ裏の5ピンコネクターと10ピンコネクターに本製品を割り込ませます。

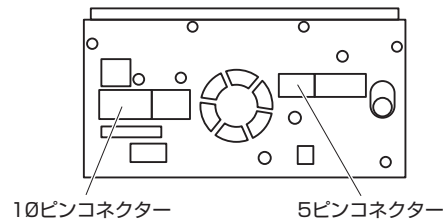

ムーブ / ムーヴカスタム

LA100S・110S

H25.1~H26.11

1. シフトレバーハウジングパネル取り外し

シフトレバーハウジングパネルの下側のツメ2箇所を浮かせてから下側にずらし、パネルを取り外します。

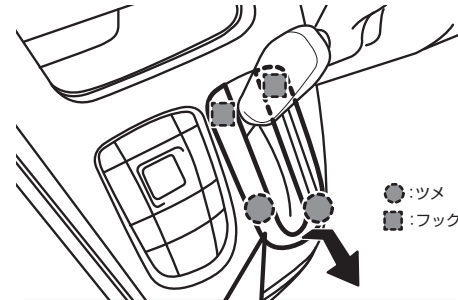

ツメとフックの取り外し方向が異なります。番号にしたがって取り外してください。

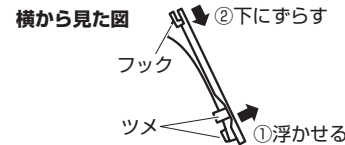

2. センタークラスターパネル・ローワ取り外し

保護テープを貼り、シフトレバーを【N(ニュートラル)】にしてから、クリップ/ツメを浮かせてセンタークラスターパネル・ローワを取り外します。

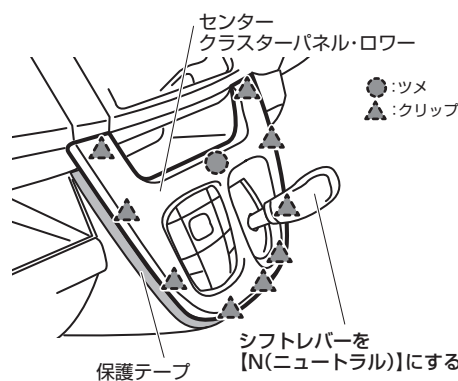

3. センタークラスターパネル取り外し

クリップ/ツメを浮かせてセンタークラスターパネルを取り外します。

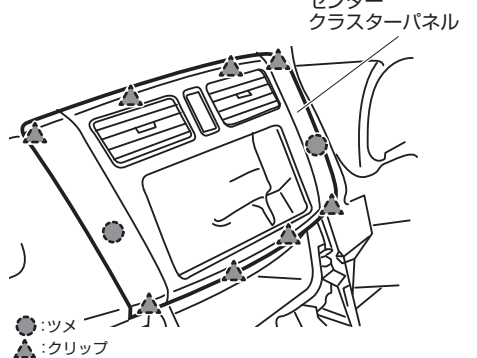

4. コネクター取り付け位置

ナビ裏の5ピンコネクターと10ピンコネクターに本製品を割り込ませます。

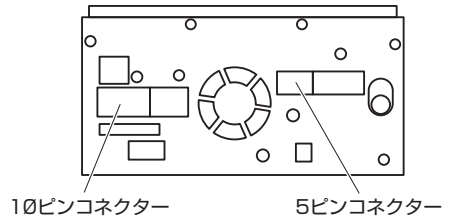

テレビキット 車種別分解手順

●標準装備&メーカーオプションナビ

ムーヴ / ムーヴカスタム	LA150S・160S	H26.12~
---------------	-------------	---------

1. センタークラスター取り外し

保護テープを貼り、クリップを浮かせて、センタークラスターを取り外します。

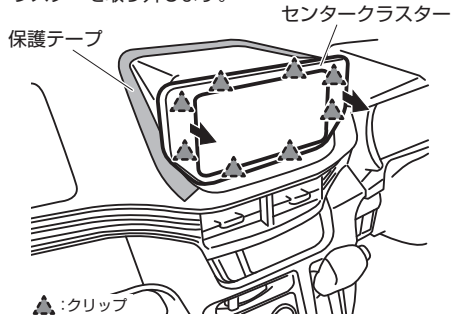

2. センタークラスターアッパー取り外し

クリップを浮かせ、センタークラスターアッパーを取り外します。

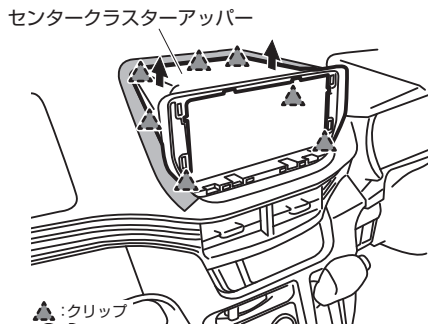

3. ナビ取り外し

スクリューを外してナビを取り外します。

4. コネクター取り付け位置

ナビ裏の5ピンコネクターと10ピンコネクターに本製品を割り込ませます。

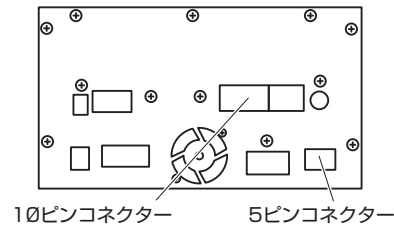

ムーヴコンテ	L575S・585S	H23.9~
--------	------------	--------

1. センターパネル取り外し

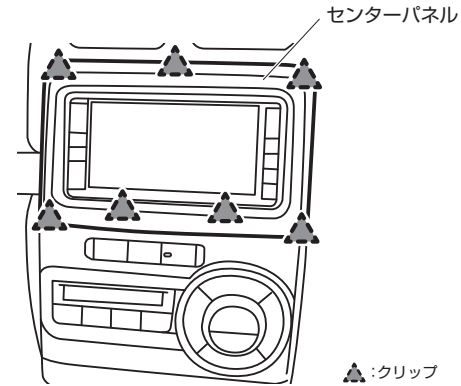

2. ナビユニット取り外し

スクリューを外して、ナビユニットを取り外します。

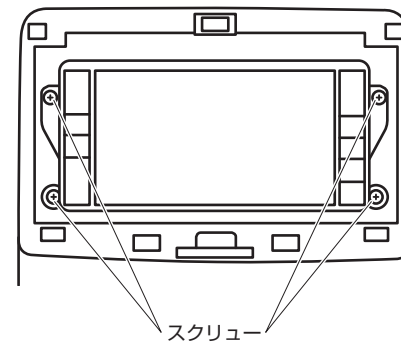

3. コネクター取り付け位置

ナビ裏の5ピンコネクターと10ピンコネクターに本製品を割り込ませます。

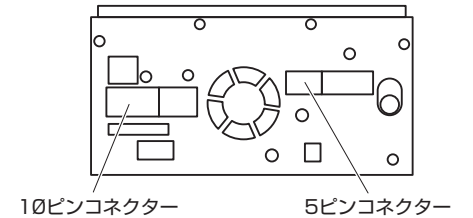

●ディーラーオプションナビ

2009年モデル

NHDT-W59 NHDT-W59G (N133)

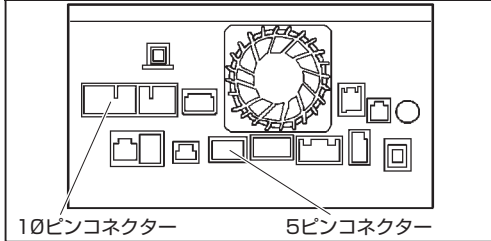

NHZA-W59G (N132)

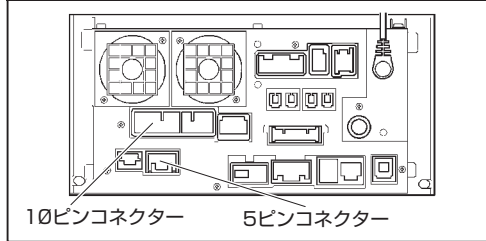

NHZN-W59G

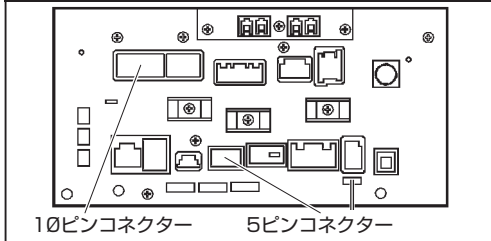

NSCN-W59C

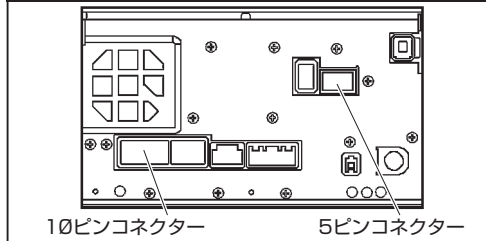

NSCT-W59 (N131)

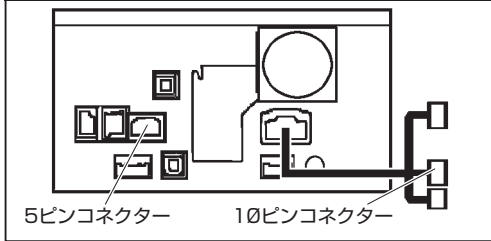

NSDN-W59

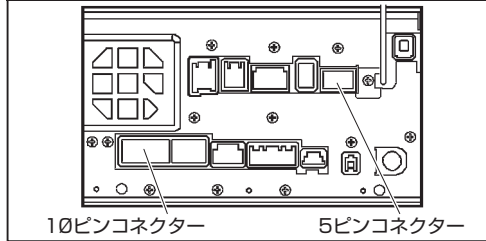

NSDT-W59

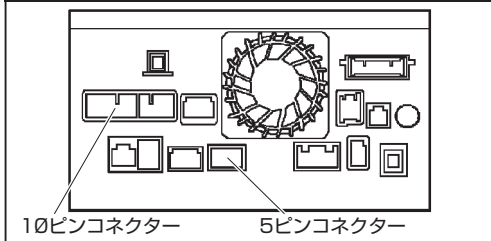

2010年モデル

NHDT-W60G

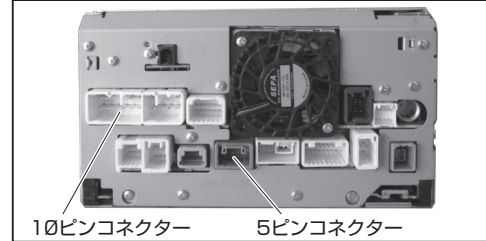

NHZA-W60G (N138)

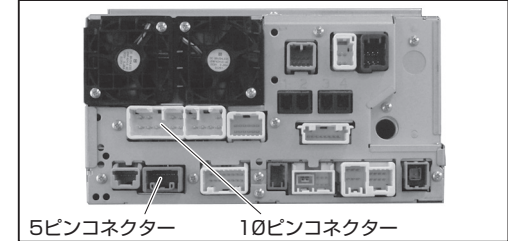

NHZN-W60G

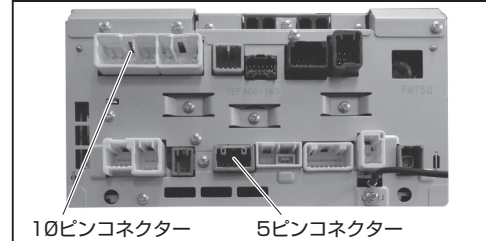

NSCN-W60

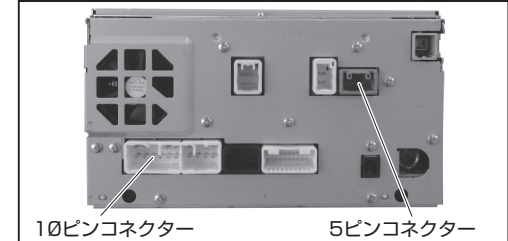

NSCT-D60 (N144)

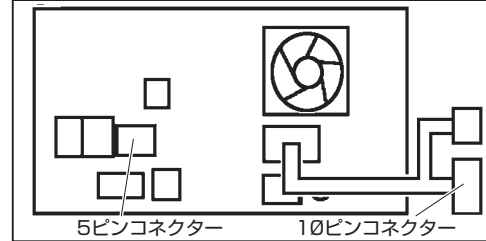

NSCT-W60 (N142)

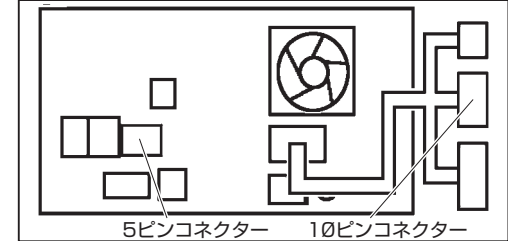

NSDN-W60

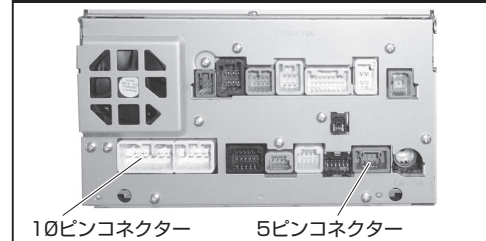

NSZD-W60

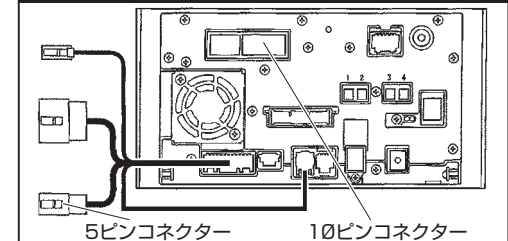

重要 大画面ナビ(NHZN-X61G/NHZN-X62G/NHBA-X62Gなど)は、作業前にナビのTILT(傾き)設定方法を車両販売店などでご確認ください。

ナビ背面のコネクター(バッテリー電源)を外すと、TILT(傾き)設定が消去される場合があります。
※ナビの取扱説明書には設定方法の記載がありません。

テレビキット 車種別分解手順

●ディーラーオプションナビ

2010年モデル

NSZN-W60 (N137)

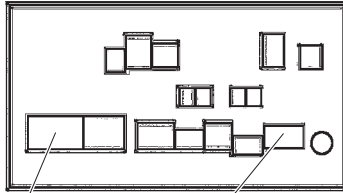

10ピンコネクター 5ピンコネクター

! 重要

「パーキングアラーム設定」をOFFにしてください。

本製品を取り付ける際は、ナビゲーションの「パーキングアラーム設定」をOFFにしてください。「パーキングアラーム設定」をONにしていると、パーキングアラーム機能が定期的に動作することがあります。
※設定方法は各ナビゲーションの取扱説明書をご参照ください。

設定解除の例

1. メニュー画面を出します。
2. タッチパネルで「設定」ボタンを押します。
3. 「機能設定」ボタンを押します。
4. 「その他」ボタンを押します。
5. 「パーキングアラート」ボタンを押します。
6. ONからOFFに切り替えます。

NSZT-W60

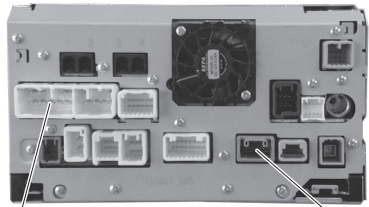

10ピンコネクター 5ピンコネクター

2011年モデル

NHZA-W61G

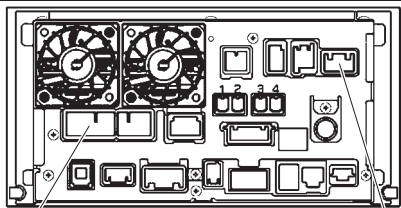

10ピンコネクター 5ピンコネクター

NHZN-W61G NHZN-W61GD (N147)

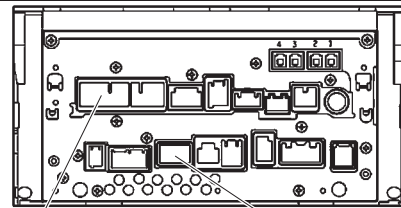

10ピンコネクター 5ピンコネクター

! 重要

大画面ナビ(NHZN-X61G/NHZN-X62G/NHBA-X62Gなど)は、作業前にナビのTILT(傾き)設定方法を車両販売店などでご確認ください。

ナビ背面のコネクター(バッテリー電源)を外すと、TILT(傾き)設定が消去される場合があります。
※ナビの取扱説明書には設定方法の記載がありません。

NHZN-X61G

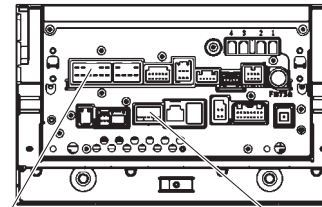

10ピンコネクター 5ピンコネクター

NSCT-W61

NSCT-W61-B (N150) NSCT-W61-W (N150)

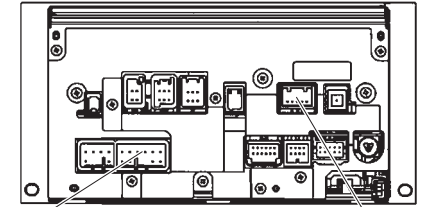

10ピンコネクター 5ピンコネクター

NSDD-W61

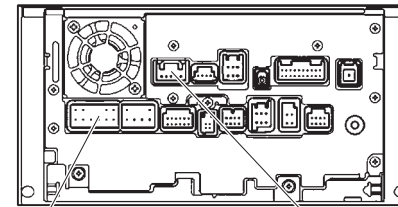

10ピンコネクター 5ピンコネクター

NSZN-W61 (N146)

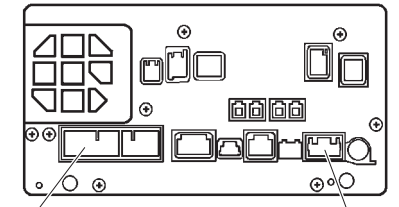

10ピンコネクター 5ピンコネクター

NSZT-W61G

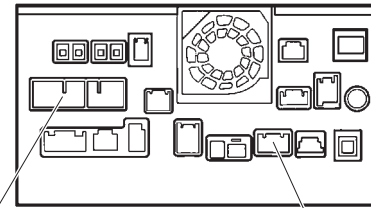

10ピンコネクター 5ピンコネクター

2012年モデル

NHBA-W62G NHBA-X62G

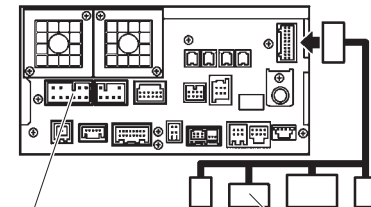

10ピンコネクター 5ピンコネクター

NHZD-W62G

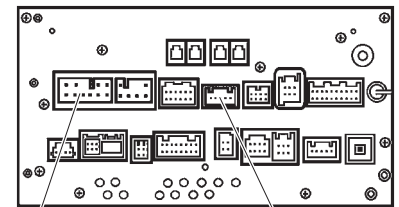

10ピンコネクター 5ピンコネクター

●ディーラーオプションナビ

2012年モデル

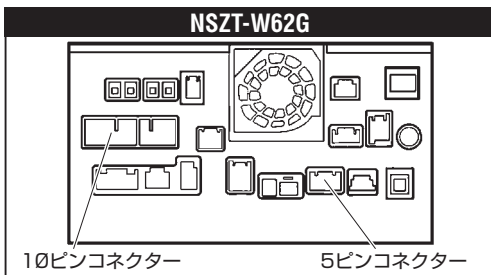
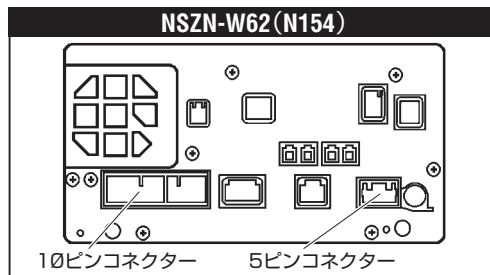
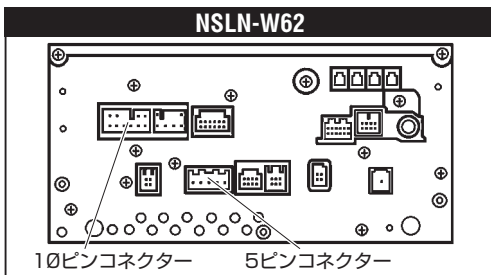
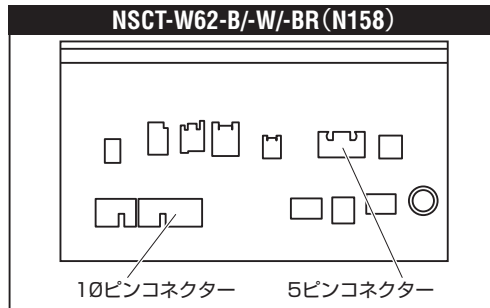
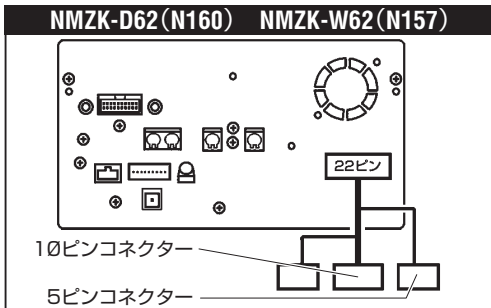
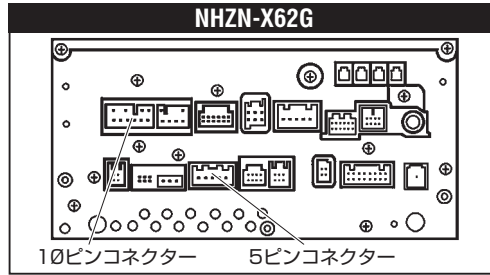
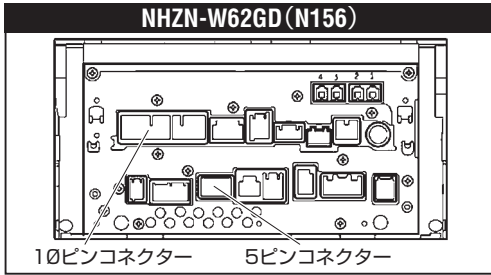

重要 大画面ナビ(NHZN-X61G/NHZN-X62G/NHBA-X62Gなど)は、作業前にナビのTILT(傾き)設定方法を車両販売店などでご確認ください。

ナビ背面のコネクター(バッテリー電源)を外すと、TILT(傾き)設定が消去される場合があります。
※ナビの取扱説明書には設定方法の記載がありません。

2013年モデル

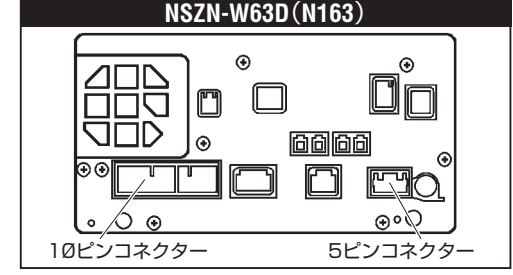
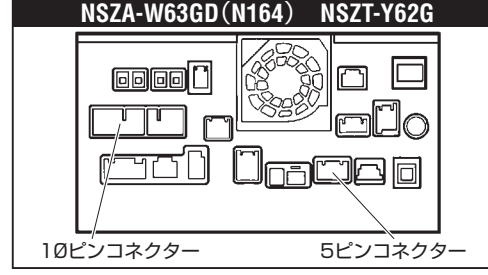

2014年モデル

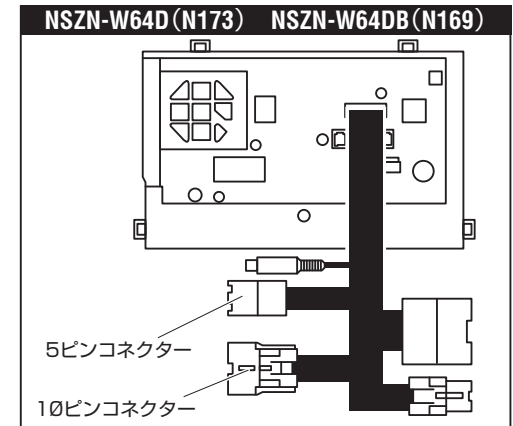
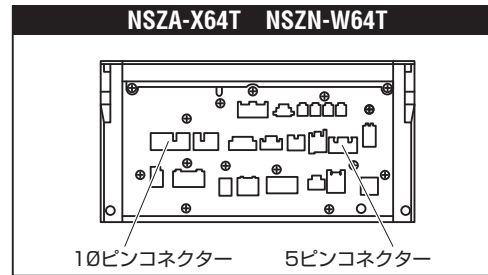
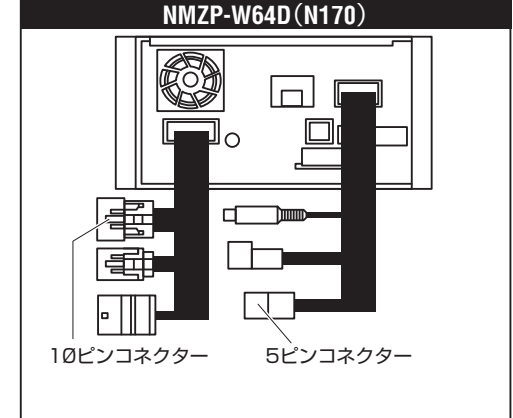
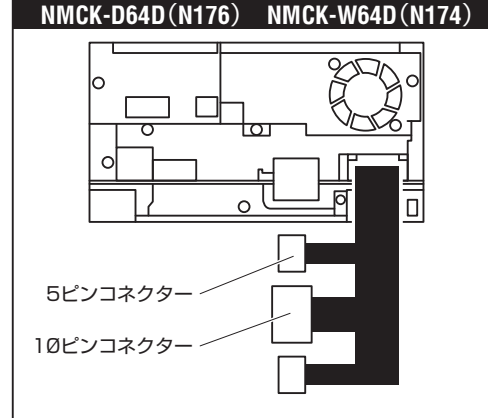

●ディーラーオプションナビ

2014年モデル

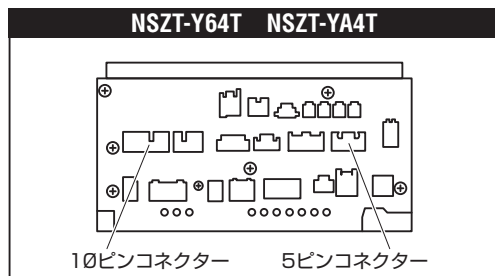
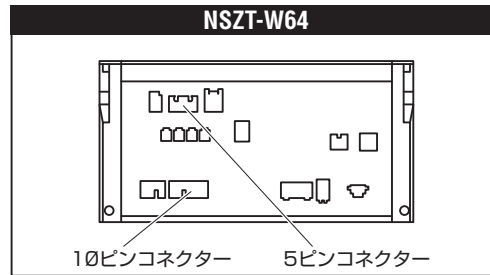
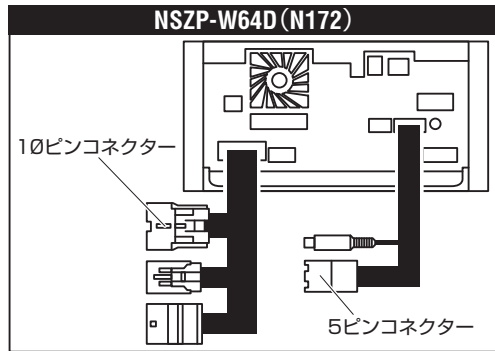

2015年モデル

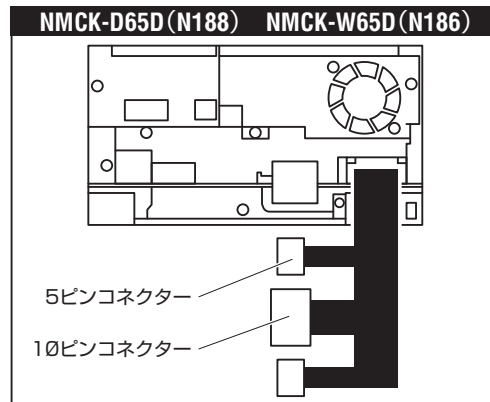
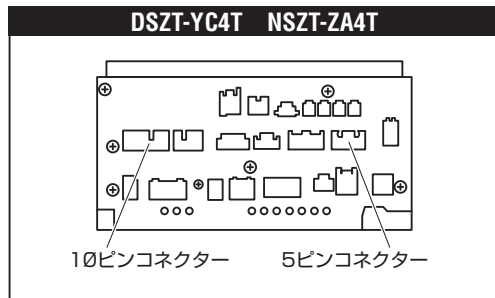

重要 大画面ナビ(NHZN-X61G/NHZN-X62G/NHBA-X62Gなど)は、作業前にナビのTILT(傾き)設定方法を車両販売店などでご確認ください。
ナビ背面のコネクタ(バッテリー電源)を外すと、TILT(傾き)設定が消去される場合があります。
※ナビの取扱説明書には設定方法の記載がありません。

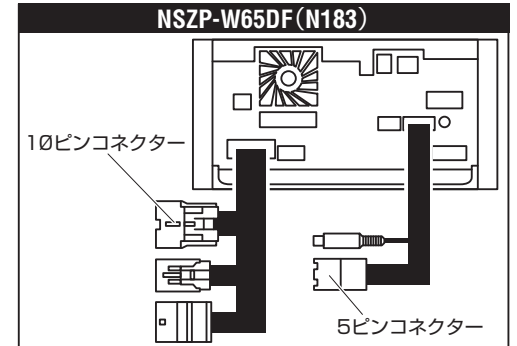
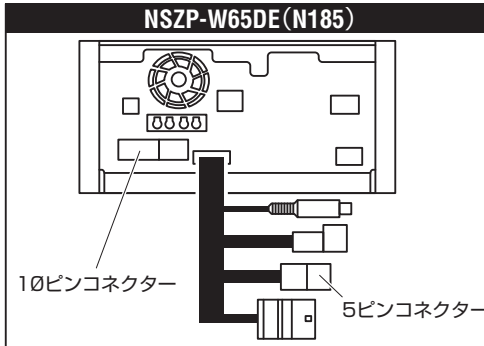
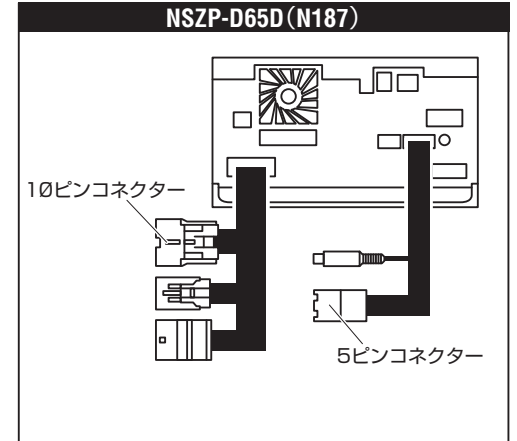
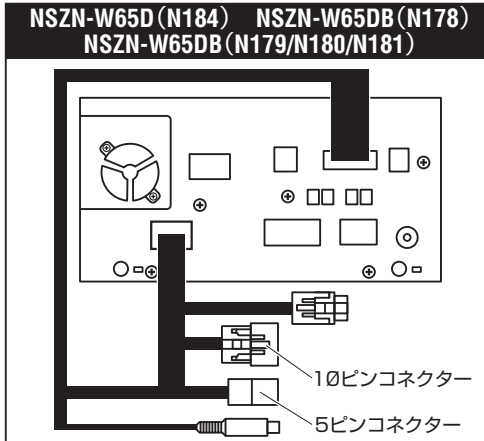

2016年モデル

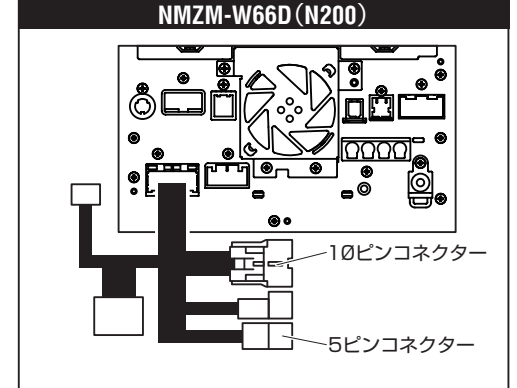
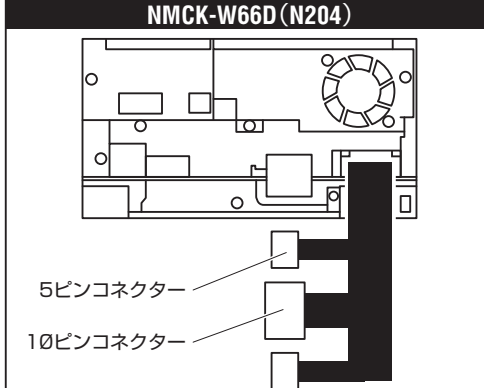

●ディーラーオプションナビ

DSZT-YB4Y

MIRAI(JPD10)専用

H26.12~

1. バッテリーマイナス端子取り外し

トランク右側の「ラゲージトリムカバー」を取り外し、奥にあるバッテリーのマイナス端子を外します。

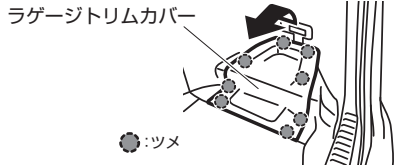

⚠ 注意

イグニッションスイッチをOFFにした後、6分程度ナビゲーションが動作しています。
6分以上経過してから、バッテリーのマイナス端子を外してください。

2. シフトレバー保護

シフトレバーに保護テープを巻きます。

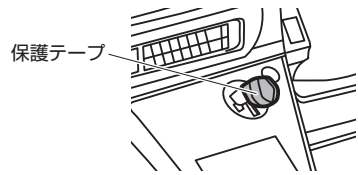

3. インテグレーションコントロールパネル取り外し

下から順にクリップを浮かせてインテグレーションコントロールパネルを取り外します。



ウエスを用意して、下に置きます。

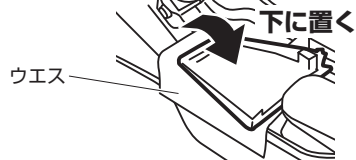

4. インstrumentパネル取り外し(1)

グローブボックスを開け、保護テープを貼ります。矢印の方向に引き、クリップ、ツメを浮かせます。

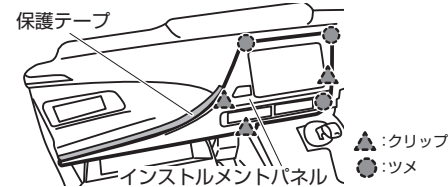

⚠ 重要

ツメは2段構造になっています。ここではツメを浮かせるだけで、完全に外しません。

5. Instrumentパネル取り外し(2)

番号順にクリップを浮かせます。

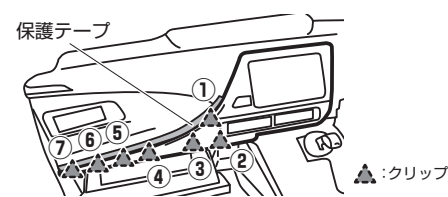

6. Instrumentパネル取り外し(3)

パネルを持ち上げてから手前に引いてツメを浮かせ、Instrumentパネルを取り外します。

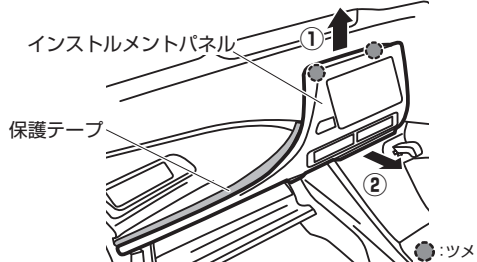

⚠ 重要

大画面ナビ(NHZN-X61G/NHZN-X62G/NHBA-X62Gなど)は、作業前にナビのTILT(傾き)設定方法を車両販売店などでご確認ください。

ナビ背面のコネクター(バッテリー電源)を外すと、TILT(傾き)設定が消去される場合があります。
※ナビの取扱説明書には設定方法の記載がありません。

7. ワイパースイッチ保護

ワイパースイッチに保護テープを巻きます。

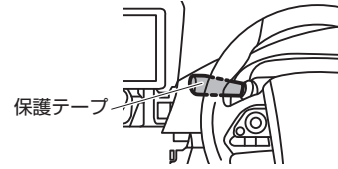

8. バッテリーマイナス端子取り付け

バッテリーのマイナス端子をつなぎます。

9. ディスプレイ オープン

ナビを操作して、ディスプレイを開きます。

10. アダプター取り外し

スクリュー(2本)を取り外します。
ガイドを外して、アダプターを取り外します。

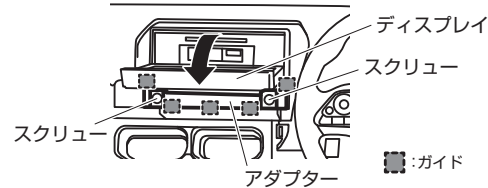

11. ディスプレイ クローズ

ナビを操作して、ディスプレイを閉じます。

12. バッテリーマイナス端子取り外し

再度、バッテリーのマイナス端子を外します。

⚠ 注意

イグニッションスイッチをOFFにした後、6分程度ナビゲーションが動作しています。
6分以上経過してから、バッテリーのマイナス端子を外してください。

13. ナビ取り外し

ボルトを外し、ナビを取り外します。

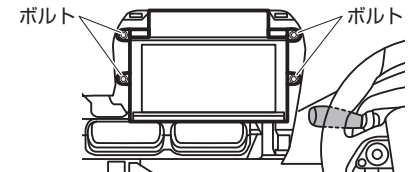

14. コネクター取り付け位置

ナビ裏の5ピンコネクターと10ピンコネクターに本製品を割り込ませます。

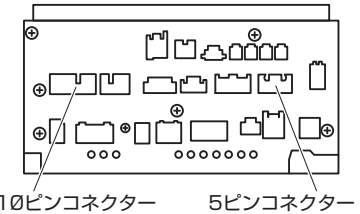

バッテリーのマイナス端子を取り外すと下記の症状が発生する場合があります。

●症状

[パワースイッチ]を押しても、「READYインジケータ」が点灯しない(FCシステムが始動しない)。

●復帰方法

1. [パワースイッチ]を操作してFCシステムを停止させます。
2. 運転席のドアを開閉すると復帰します。

●ディーラーオプションナビ

2016年モデル

NSZN-W66D
NSZN-X66D-C1 (N195)
NSZN-X66D-M1 (N193)/M2 (N194)
NSZN-X66D-T1 (N196)/T2 (N197)/T3 (N198)
NSZN-X66D-W1 (N199)

10ピンコネクタ 5ピンコネクタ

NSZP-W66DE (N203)

10ピンコネクタ 5ピンコネクタ

NSZP-W66DF (N201)

10ピンコネクタ 5ピンコネクタ

NSZN-Z66T

10ピンコネクタ 5ピンコネクタ

NSZT-Y66T

10ピンコネクタ 5ピンコネクタ

重要 大画面ナビ(NHZN-X61G/NHZN-X62G/NHBA-X62Gなど)は、作業前にナビのTILT(傾き)設定方法を車両販売店などでご確認ください。
 ナビ背面のコネクター(バッテリー電源)を外すと、TILT(傾き)設定が消去される場合があります。
 ※ナビの取扱説明書には設定方法の記載がありません。

2016年モデル

NSZT-W66T

10ピンコネクタ 5ピンコネクタ

NSCD-W66

10ピンコネクタ 5ピンコネクタ

2017年モデル

NSZN-W67D (N206) NSZN-X67D (N205)

10ピンコネクタ 5ピンコネクタ

NMZK-W67D (N210)

20ピン
10ピンコネクタ 5ピンコネクタ

NMZM-W67D (N208)

10ピンコネクタ 5ピンコネクタ

NSZP-W67D (N209) NSZP-X67D (N207)

10ピンコネクタ 5ピンコネクタ

●ディーラーオプションナビ

2018年モデル

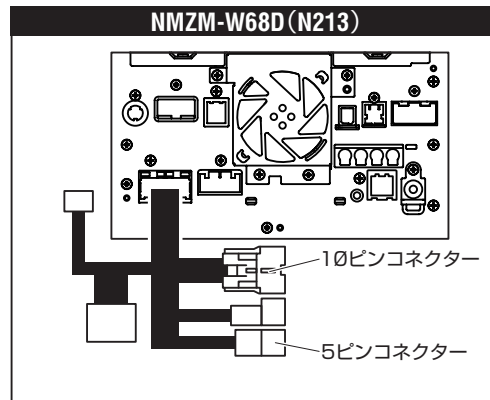
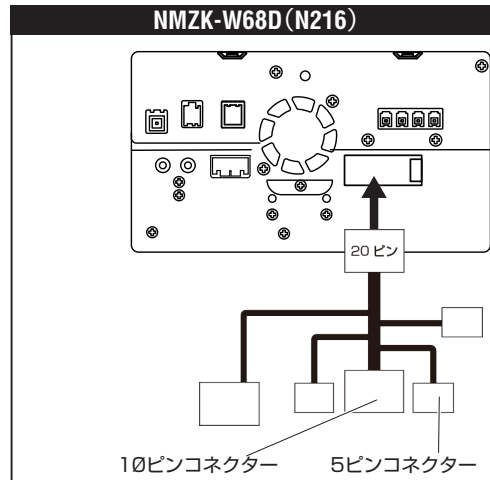
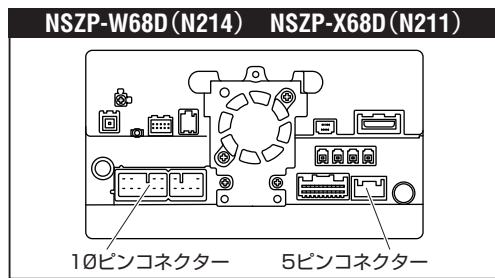
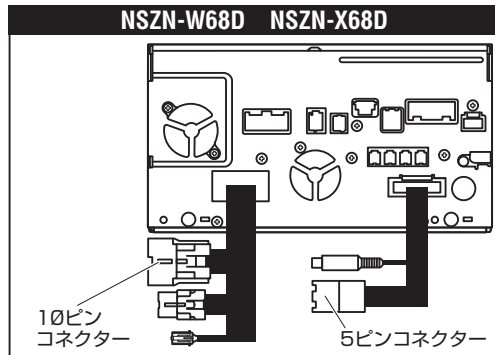

重要 大画面ナビ(NHZN-X61G/NHZN-X62G/NHBA-X62Gなど)は、作業前にナビのTILT(傾き)設定方法を車両販売店などでご確認ください。

ナビ背面のコネクター(バッテリー電源)を外すと、TILT(傾き)設定が消去される場合があります。
※ナビの取扱説明書には設定方法の記載がありません。

2018年モデル

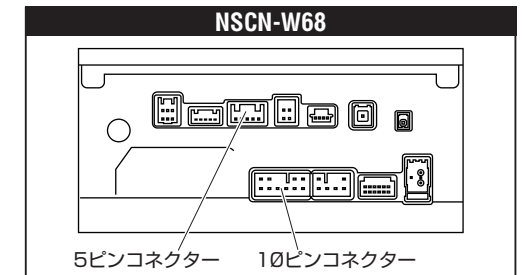
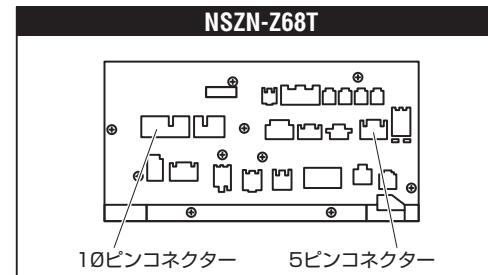
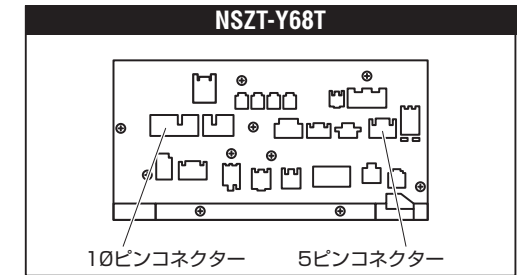
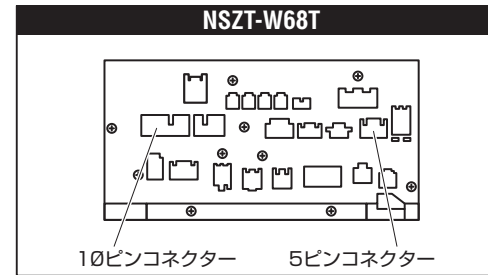

●ディーラーオプションナビ

2019年モデル

NMZK-W69D (N222)

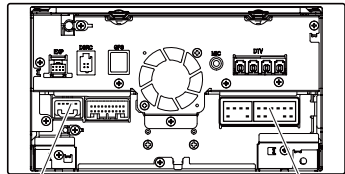

5ピンコネクター 10ピンコネクター

NSZP-W69D (N220) NSZP-X69D (N217)

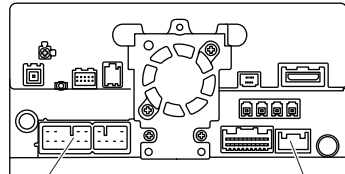

10ピンコネクター 5ピンコネクター

NSZN-W69D (N221)

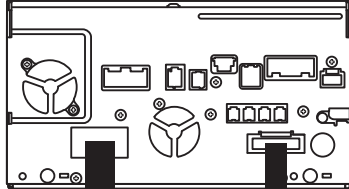

10ピンコネクター 5ピンコネクター

NSZN-Y69DS (N224)

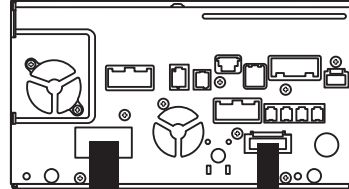

10ピンコネクター 5ピンコネクター

DUK-W69D

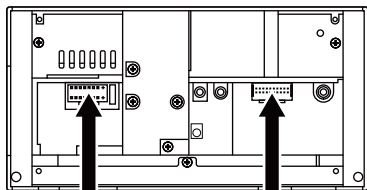

16P 20P
6P 10P 20P 5P
10ピンコネクター 5ピンコネクター

2020年モデル

NMZK-W70D (N235)

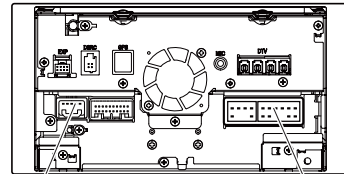

5ピンコネクター 10ピンコネクター

NSZN-Y70DS (N225) NSZN-Y70D (N228)
NSZN-X70D (N231) NSZN-W70D (N233)

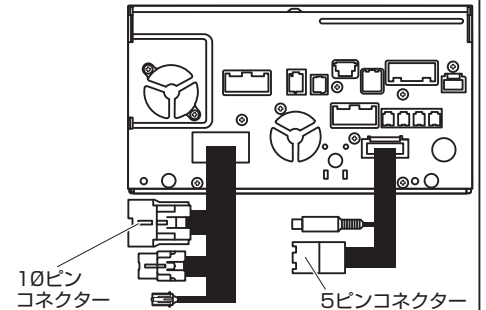

10ピンコネクター 5ピンコネクター

NMZL-Y70D (N227) (N238)
NMZL-W70D (N232) (N239)

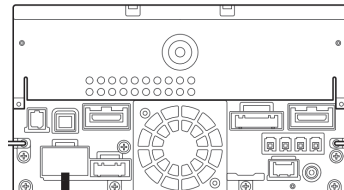

10ピンコネクター 5ピンコネクター

NMZK-W70D3 (N237)

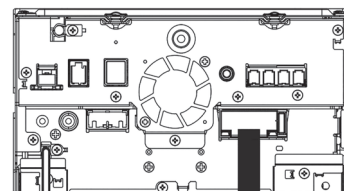

10ピンコネクター 5ピンコネクター



重要 大画面ナビ(NHZN-X61G/NHZN-X62G/NHBA-X62Gなど)は、作業前にナビのTILT(傾き)設定方法を車両販売店などでご確認ください。

ナビ背面のコネクター(バッテリー電源)を外すと、TILT(傾き)設定が消去される場合があります。
※ナビの取扱説明書には設定方法の記載がありません。



TTV164/T164DL

220620-AKN-TTV164-D09

Data System

テレビキット 車種別分解手順

●ディーラーオプションナビ

2021年モデル

NSZN-X71D (N243) NSZN-W71D (N245)

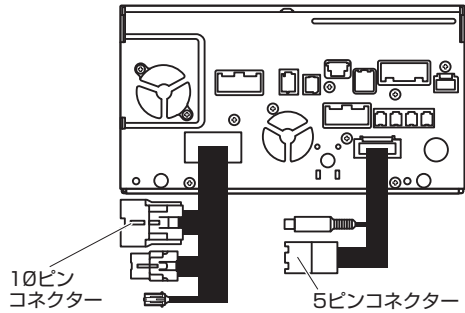

NMZL-W71D (N244)

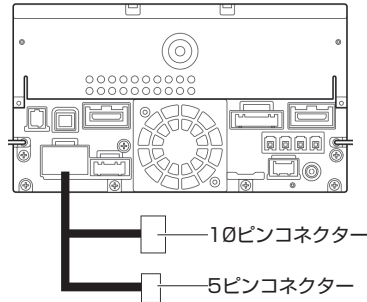

NMZK-W71D (N246)

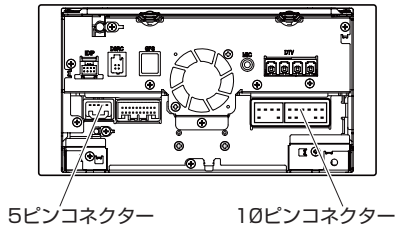

2022年モデル

NMZK-W72D (N254)

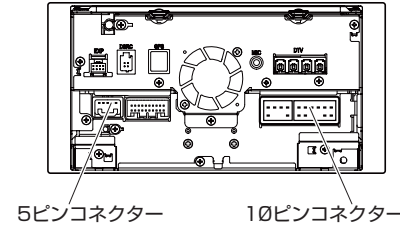

NMZN-W72D (N253)

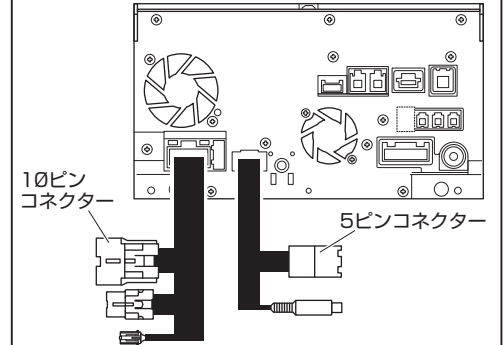

NMZL-W72D (N252)

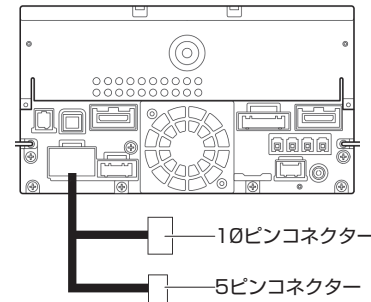

NSZN-X72D (N251)

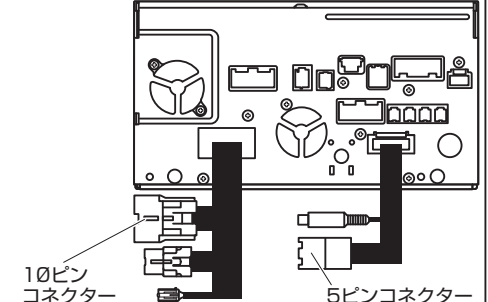

重要 大画面ナビ(NHZN-X61G/NHZN-X62G/NHBA-X62Gなど)は、作業前にナビのTILT(傾き)設定方法を車両販売店などでご確認ください。

ナビ背面のコネクター(バッテリー電源)を外すと、TILT(傾き)設定が消去される場合があります。
※ナビの取扱説明書には設定方法の記載がありません。