

## テレビキット 車種別分解手順

### ●標準装備&メーカーオプションナビ

ist	NCP11# / ZSP110	H19.8~
-----	-----------------	--------

#### ⚠ 注意 12ピンコネクターの接続間違いに注意

インストールパネル裏側、「助手席シートベルト着用ウォーニングインジケータのコネクタ」と「ナビ裏のコネクタ」で、同じコネクタが使用されています。  
コネクタを外す前に必ず目印を付けてください。  
接続を間違えるとナビが故障するおそれがあります。



12ピンコネクタ

#### 1. インストールパネル取り外し

左下から反時計回りにのクリップを浮かせ、インストールパネルを取り外します。

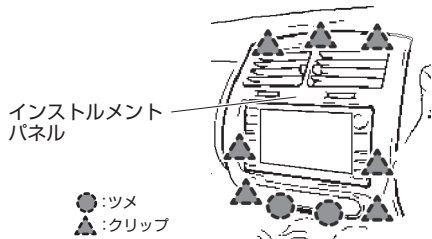

#### 3. コネクタ取り付け位置

ナビ裏の5ピンコネクタに本製品を割り込ませます。

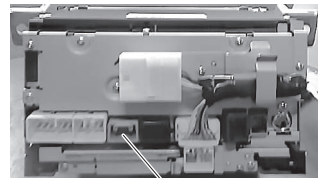

5ピンコネクタ

#### ●黒線(アース線)の接続

本製品の黒線は、ボディーアースに接続してください。



#### 2. ナビ取り外し

ナビの固定ボルトを4本外して、ナビを取り外します。

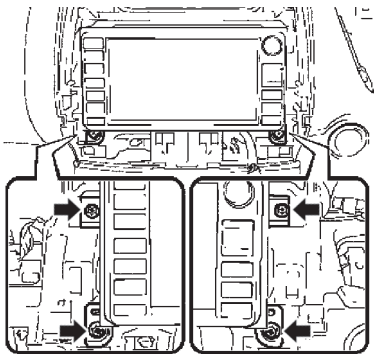

### インプレッサ(WRX STI・XV・ANESISを含む)

GE2・3・6・7 / GH2・3・6・7・8 / GRF / GVf	H22.7~H23.12
-------------------------------------	--------------

#### ⚠ 重要 取り付けを始めるまえに

イグニッションスイッチをOFFにした後、約6分はHDDナビゲーションが動作しています。  
6分以上経過してから、バッテリーのマイナス端子を外してください。

#### 1. センターパネル取り外し

センターパネル下側の隙間にリムーバーを差し込んでクリップ・ツメを浮かせ、センターパネルを取り外します。

センターパネル

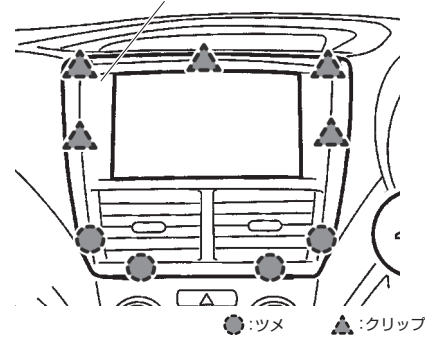

ツメ クリップ

#### 3. コネクタ取り付け位置

ナビ裏の5ピンコネクタに本製品を割り込ませます。

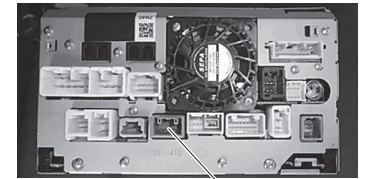

5ピンコネクタ

#### ●黒線(アース線)の接続

本製品の黒線は、ボディーアースに接続してください。



#### 2. ナビ取り外し

スクリーを4本外してリップ・ツメを浮かせ、ナビを取り外します。

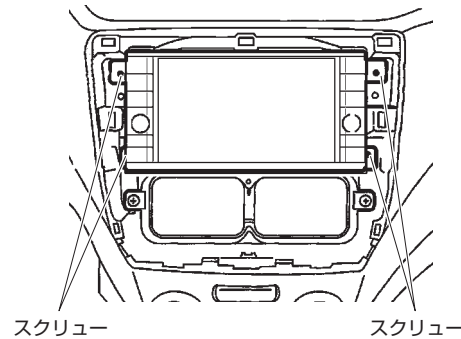

スクリー スクリー

## テレビキット 車種別分解手順

### ●標準装備&メーカーオプションナビ

#### インプレッサ / XV

インプレッサ	SPORTおよびG4を含む	GP2・3・6・7 / GJ2・3・6・7	H23.12~H26.11
XV		GP7	H24.10~H25.10
XV	ハイブリッドを含む	GP7 / GPE	H25.11~H26.11

#### ❗重要 取り付けを始めるまえに

イグニッションスイッチをOFFにした後、約6分はHDDナビゲーションが動作しています。6分以上経過してから、バッテリーのマイナス端子を外してください。

#### 1. センターパネル取り外し

クリップを浮かせ、センターパネルを取り外します。

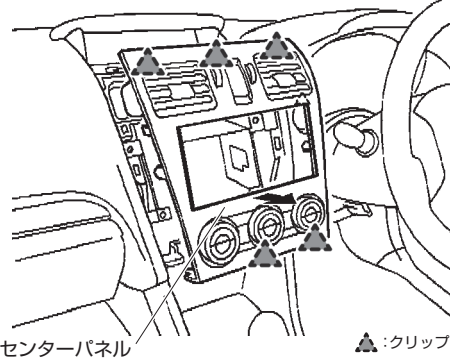

#### 3. コネクタ取り付け位置

ナビ裏の5ピンコネクタに本製品を割り込ませます。

インプレッサ	GP2・3・6・7 / GJ2・3・6・7	H23.12~
XV	GP7	H24.10~H25.10

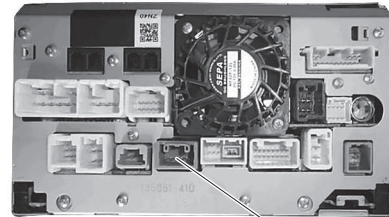

XV(ハイブリッドを含む) GP7/GPE H25.11~

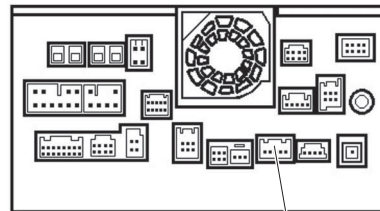

#### ●黒線(アース線)の接続

本製品の黒線は、ボディーアースに接続してください。



#### ヴァンガード

ACA33W・38W / GSA33W H22.2~H24.11

#### ❗重要 取り付けを始めるまえに

イグニッションスイッチをOFFにした後、約6分はHDDナビゲーションが動作しています。6分以上経過してから、バッテリーのマイナス端子を外してください。

#### 1. メインパネル(左/右)取り外し

傷つき防止のために保護テープを貼り、クリップ・ツメを浮かせ、メインパネル(左/右)を取り外します。

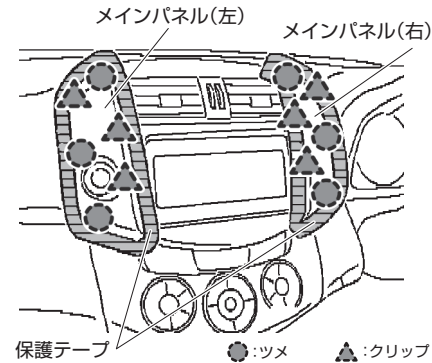

#### 3. コネクタ取り付け位置

ナビ裏の5ピンコネクタに本製品を割り込ませます。

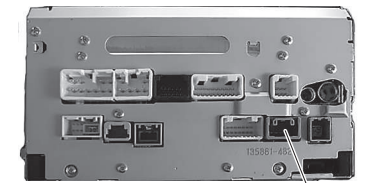

#### ●黒線(アース線)の接続

本製品の黒線は、ボディーアースに接続してください。



#### 2. ナビ取り外し

ボルトを4本外してリップ・ツメを浮かせ、ナビを取り外します。

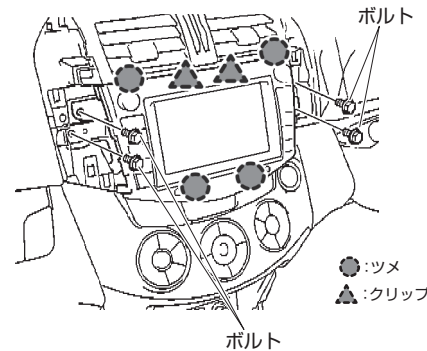

## テレビキット 車種別分解手順

### ●標準装備&メーカーオプションナビ

#### ウィッシュ

ZGE20・21・22・25

H21.4~H24.3

#### ❗重要 取り付けを始めるまえに

イグニッションスイッチをOFFにした後、約6分はHDDナビゲーションが動作しています。  
6分以上経過してから、バッテリーのマイナス端子を外してください。

#### 1. インstrumentパネル取り外し

クリップ・ツメを浮かせ、Instrumentパネルを取り外します。

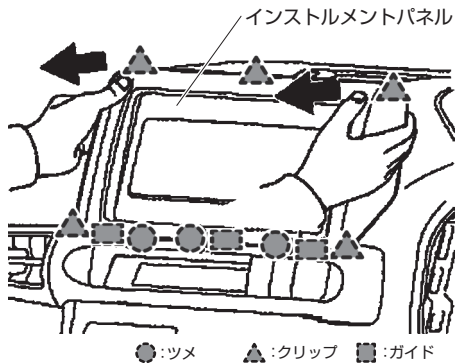

#### 3. コネクター取り付け位置

ナビ裏の5ピンコネクターに本製品を割り込ませます。

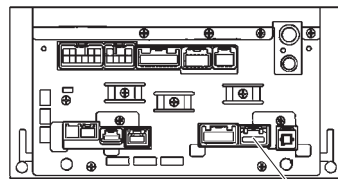

5ピンコネクター

#### ●黒線(アース線)の接続

本製品の黒線は、ボディアースに接続してください。



#### 2. ナビ取り外し

ボルトを4本外して、ナビを取り外します。

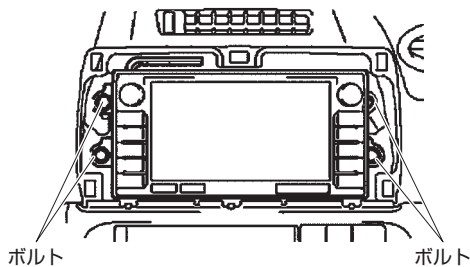

#### ウェイク

スマートフォン連携メモリーナビゲーションシステム

LA700S・710S

H26.11~

#### 1. センタークラスターパネル取り外し

クリップ、ツメを浮かせ、センタークラスターパネルを取り外します。

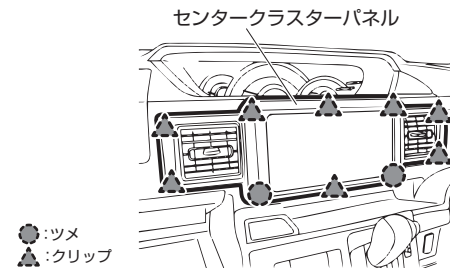

#### 2. コネクター取り付け位置

スクリューを外してから、ナビを取り外します。  
ナビ裏の5ピンコネクターに本製品を割り込ませます。

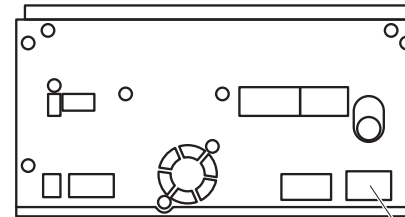

5ピンコネクター

#### ●黒線(アース線)の接続

本製品の黒線は、ボディアースに接続してください。



## テレビキット 車種別分解手順

### ●標準装備&メーカーオプションナビ

エクシーガ	YA4・5・9・M	H22.8~H25.7
-------	-----------	-------------

**❗重要** 取り付けを始めるまえに  
 イグニッションスイッチをOFFにした後、約6分はHDDナビゲーションが動作しています。  
 6分以上経過してから、バッテリーのマイナス端子を外してください。

#### 1. センターパネル取り外し

クリップを浮かせ、センターパネルを取り外します。

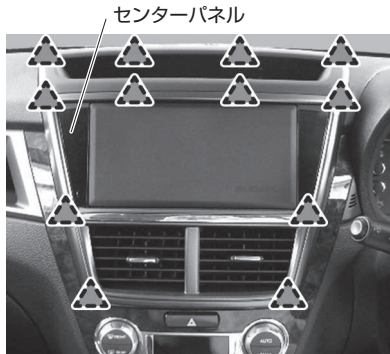

▲:クリップ

#### 3. コネクター取り付け位置

ナビ裏の5ピンコネクターに本製品を割り込ませます。

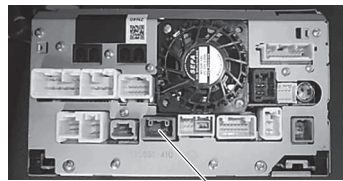

5ピンコネクター

**●黒線(アース線)の接続**  
 本製品の黒線は、ボディーアースに接続してください。  
 黒線

#### 2. ナビ取り外し

スクリューを4本外してリップ・ツメを浮かせ、ナビを取り外します。

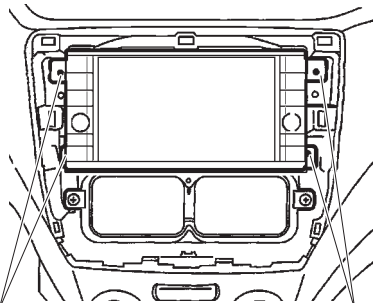

スクリュー

スクリュー

キャスト(アクティバ / スタイル / スポーツ)	スマートフォン連携メモリーナビゲーションシステム	LA250S・260S	H27.9~
---------------------------	--------------------------	-------------	--------

#### 1. センターパネル取り外し

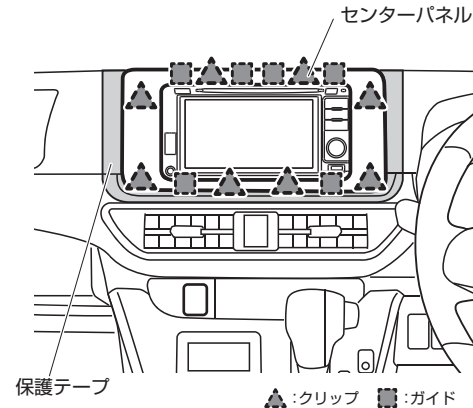

保護テープ

▲:クリップ ■:ガイド

#### 3. コネクター取り付け位置

ナビ裏の5ピンコネクターに本製品を割り込ませます。

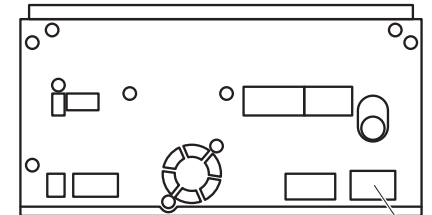

5ピンコネクター

#### 2. ナビユニット取り外し

ボルトを外して、ナビユニットを取り外します。

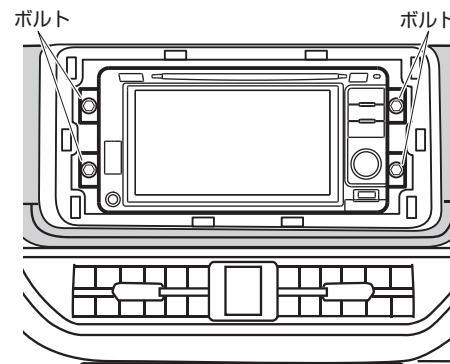

ボルト

ボルト

## テレビキット 車種別分解手順

### ●標準装備&メーカーオプションナビ

キャラバン	E25	H19.8~H24.6
シンプルナビゲーションシステム		

#### 1. クラスタパネル取り外し

クリップを浮かせ、クラスタパネルを取り外します。



#### 3. コネクター取り付け位置

ナビ裏の5ピンコネクターに本製品を割り込ませます。

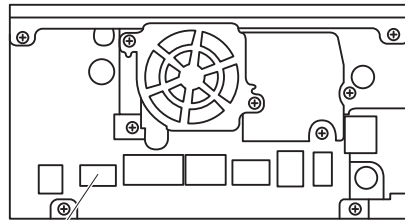

5ピンコネクター

●黒線(アース線)の接続  
本製品の黒線は、ボディーアースに接続してください。

#### 2. ナビ取り外し

スクリューを外し、ナビを取り外します。

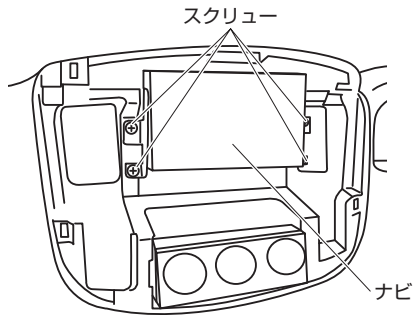

### サクシード(ワゴン/バン) / プロボックス(ワゴン/バン)

サクシード	販売店オプションTVアンテナ装着車	NCP51・55・58・59 / NLP51	H17.8~H26.7
プロボックス	販売店オプションTVアンテナ装着車	NCP50・51・52・55・58・59 / NLP51	H17.8~H26.7

#### 1. エアコンノブ・灰皿取り外し

エアコンノブと灰皿を外し、スクリューを取り外します。

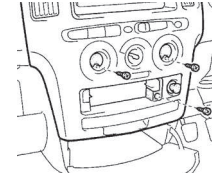

#### 2. インストルメントパネル取り外し

インストルメントパネル

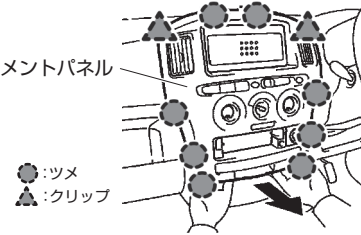

#### 4. コネクター取り付け位置

ナビ裏の5ピンコネクターに本製品を割り込ませます。

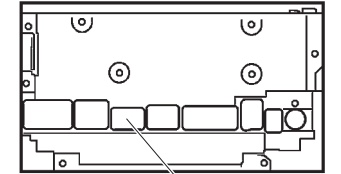

5ピンコネクター

●黒線(アース線)の接続  
本製品の黒線は、ボディーアースに接続してください。

#### 3. ナビ取り外し

ナビの固定ボルトを4本外して、ナビを取り外します。

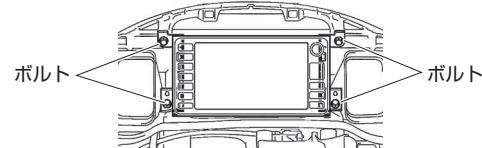

## テレビキット 車種別分解手順

### ●標準装備&メーカーオプションナビ

#### シエンタ

NCP81・85

H18.5~H23.6

#### 1. インストルメントパネル取り外し

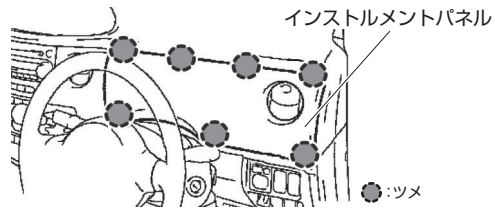

#### 2. シフトレバー取り外し

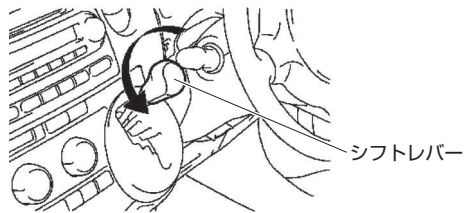

#### 3. シフトパネル取り外し

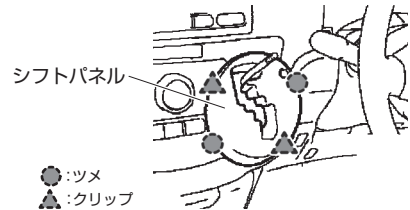

#### 4. エアコンパネル取り外し(1)

ダイヤル(2個)を取り外します。

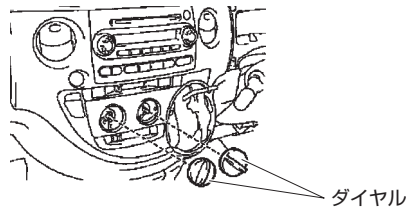

#### 5. エアコンパネル取り外し(2)

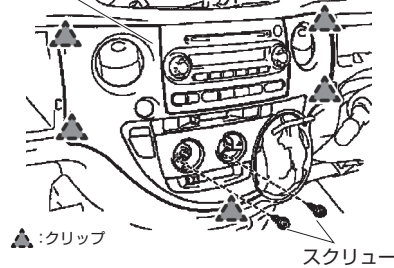
 スクリューを外して、エアコンパネルを取り外します。  
エアコンパネル

#### 5. ナビ取り外し

ナビの固定ボルトを4本外して、ナビを取り外します。

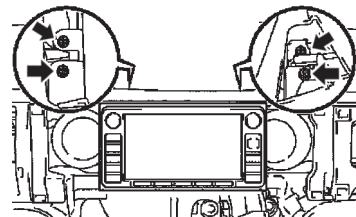

#### 6. コネクター取り付け位置

ナビ裏の5ピンコネクターに本製品を割り込ませます。

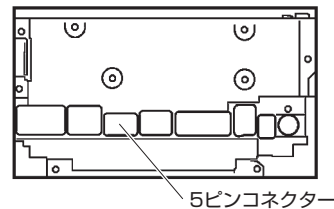

#### ●黒線(アース線)の接続

 本製品の黒線は、ボディーアースに接続してください。  
黒線

#### タント

L375S・L385S

H23.11~H25.9

#### 1. エアコンパネル取り外し

**マニュアルエアコン車の場合**

エアコンのダイヤル、ノブを取り外します。

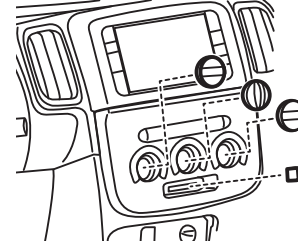

スクリューを取り外します。

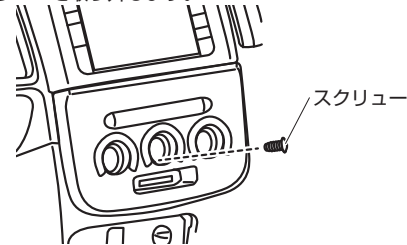

エアコンパネルを取り外します。

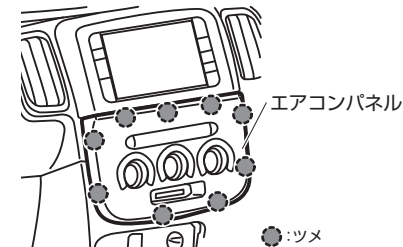

**フルオートエアコン車の場合**

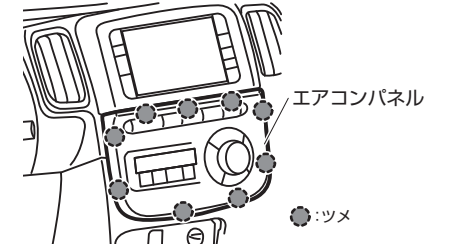
エアコンパネルを取り外します。

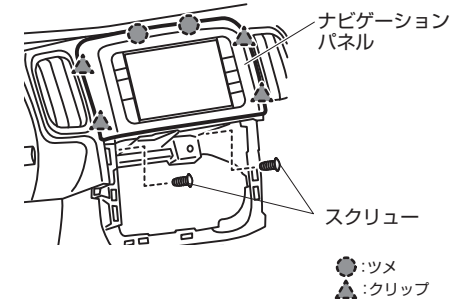

#### 2. ナビ取り外し

スクリューを外して、ナビゲーションパネルごと、ナビを取り外します。



#### 3. コネクター取り付け位置

ナビ裏の5ピンコネクターに本製品を割り込ませます。

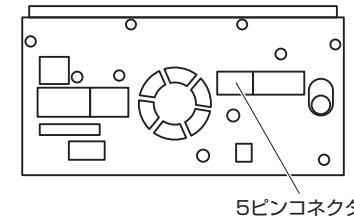

#### ●黒線(アース線)の接続

 本製品の黒線は、ボディーアースに接続してください。  
黒線

## テレビキット 車種別分解手順

### ●標準装備&メーカーオプションナビ

#### タント / タントカスタム

LA600S・610S

H25.10~

#### 1. シフトレバー取り外し

シフトレバーを【N(ニュートラル)】にしてスクリューを外し、シフトレバーを取り外します。



シフトレバーを【N(ニュートラル)】にする

#### 2. (マニュアルエアコン装備車のみ) エアコンコントロールレバー取り外し

エアコンコントロールレバー(2個)を引き抜いたあと、スクリュー(2個)を取り外します。

外れない場合は、レバーにテープを貼り付けテープを引っ張ります。

テープ



エアコンコントロールレバー

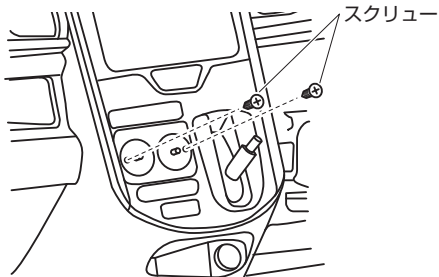

スクリュー

#### 3. インストルメントパネル取り外し

クリップ/ツメを浮かせてインストルメントパネルを取り外します。

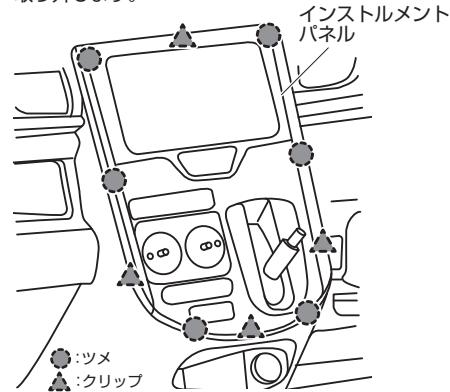

インストルメントパネル

●:ツメ  
▲:クリップ

#### 4. コネクター取り付け位置

スクリューを外してから、ナビを取り外します。ナビ裏の5ピンコネクターに本製品を割り込ませます。

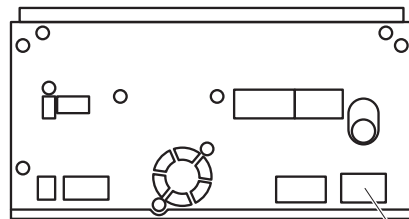

5ピンコネクター

●黒線(アース線)の接続  
本製品の黒線は、ボディーアースに接続してください。



#### タントエグゼ / タントエグゼカスタム

L455S・L465S

H23.11~H26.9

#### 1. ロアクラスターパネル取り外し

グローブボックスを開けます。シフトレバーを【B】にして、ロアクラスターパネルを取り外します。

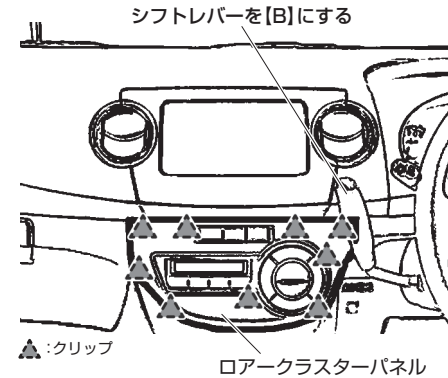

シフトレバーを【B】にする

ロアクラスターパネル

#### 2. センタークラスターパネル取り外し

クリップを浮かせ、センタークラスターパネルを取り外します。

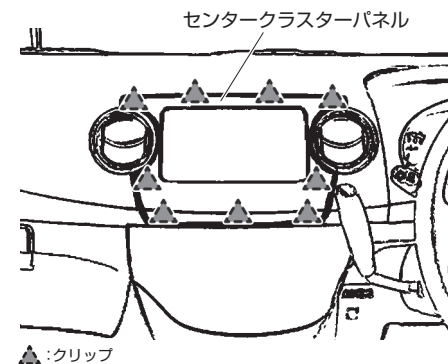

センタークラスターパネル

▲:クリップ

#### 3. コネクター取り付け位置

スクリューを外してから、ナビを取り外します。ナビ裏の5ピンコネクターに本製品を割り込ませます。

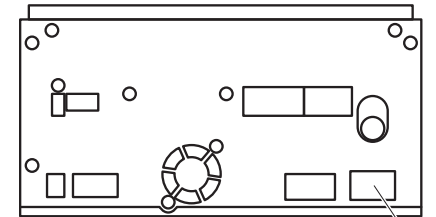

5ピンコネクター

●黒線(アース線)の接続  
本製品の黒線は、ボディーアースに接続してください。



### ●標準装備&メーカーオプションナビ

<b>bB</b>	QNC20・21・25	H18.1~
-----------	-------------	--------

#### 1. パネル取り外し

保護テープを巻いたマイナスドライバーなどを使用してクリップを浮かせ、パネルを取り外します。

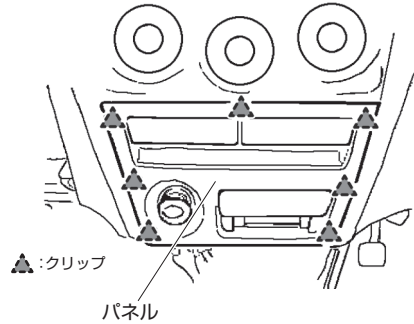

#### 2. エアコンパネル取り外し(1)

クリップを浮かせ、エアコンパネルを手前に引き出します。

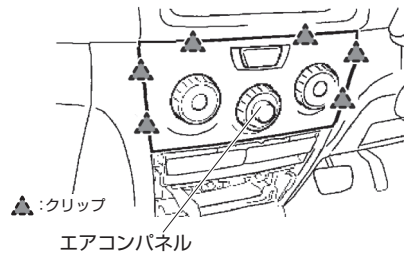

#### 3. エアコンパネル取り外し(2)

コネクタを引き抜き、エアコンパネルを取り外します。

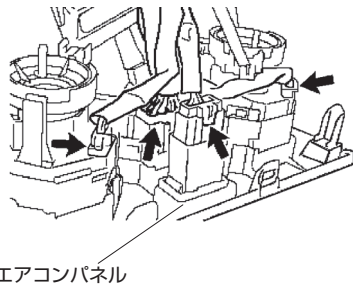

#### 4. モニターパネル取り外し

クリップを浮かせ、モニターパネルを取り外します。

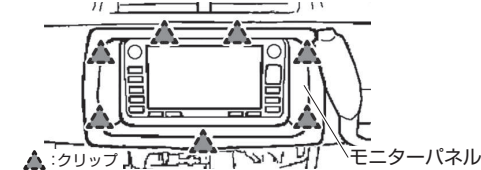

#### 5. モニター取り外し

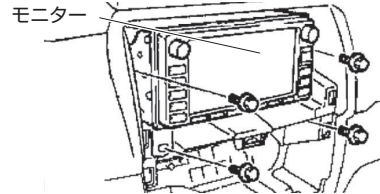

#### 6. コネクタ取り付け位置

ナビ裏の5ピンコネクタに本製品を割り込ませます。

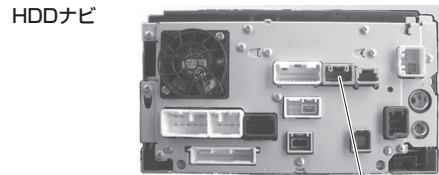

写真はMC前(H18.1~H19.8)のナビ背面です。MC後(H19.9~)はコネクタの位置が異なります。

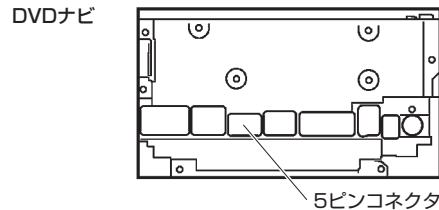

#### ●黒線(アース線)の接続

本製品の黒線は、ボディーアースに接続してください。



### フォレスター

SH5・9・J	H22.11~H24.11
---------	---------------

#### ❗重要 取り付けを始めるまえに

イグニッションスイッチをOFFにした後、約6分はHDDナビゲーションが動作しています。6分以上経過してから、バッテリーのマイナス端子を外してください。

#### 1. センターパネル取り外し

センターパネル下側の隙間にリムーバーを差し込んでクリップ・ツメを浮かせ、センターパネルを取り外します。

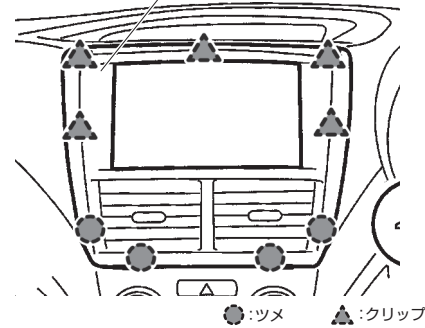

#### 2. ナビ取り外し

スクリューを4本外してリップ・ツメを浮かせ、ナビを取り外します。

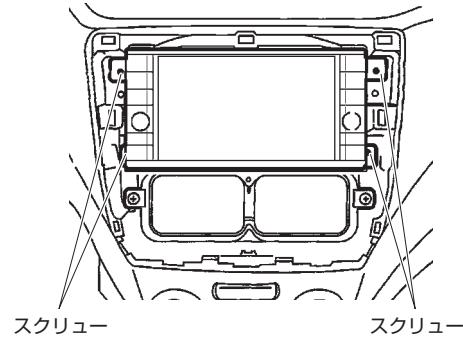

#### 3. コネクタ取り付け位置

ナビ裏の5ピンコネクタに本製品を割り込ませます。

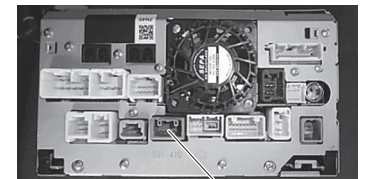

5ピンコネクタ

#### ●黒線(アース線)の接続

本製品の黒線は、ボディーアースに接続してください。





## テレビキット 車種別分解手順

### ●標準装備&メーカーオプションナビ

#### フォレスター

SJ5 / SJG

H24.12~H26.11

#### 1. センターパネル取り外し

センターパネルの左側(矢印部分)にリムーバーを差し込んで、センターパネルを取り外します。

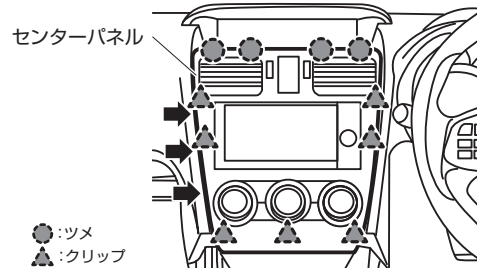

#### 3. コネクター取り付け位置

ナビ裏の5ピンコネクターに本製品を割り込ませます。

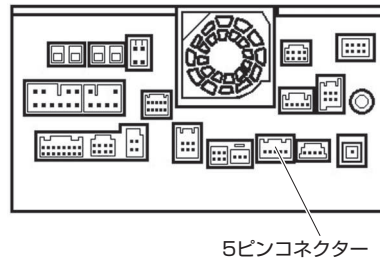

#### ●黒線(アース線)の接続

本製品の黒線は、ボディアースに接続してください。



#### 2. ナビ取り外し

スクリューを外し、ナビゲーションを取り外します。

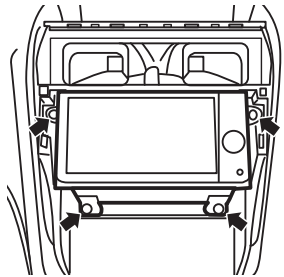

#### ベルタ

HDDナビゲーションシステム

SCP92 / NCP96

H17.11~H24.6

DVDナビゲーションシステム

KSP92 / SCP92 / NCP96

H17.11~H24.6

#### 1. ロアパネル・クラスターパネル取り外し

クリップを浮かせ、ロアパネルとクラスターパネルを取り外します。

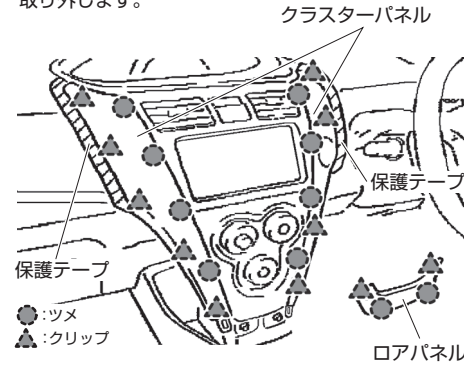

#### ⚠ 注意

●傷がつかないように、パネルの周囲に保護テープを貼ってください。

#### 2. メーターパネル取り外し

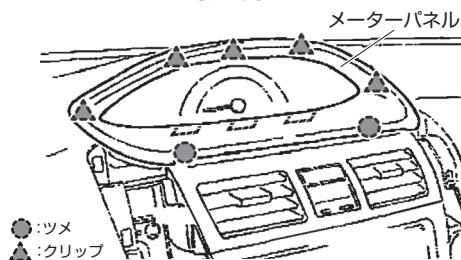

#### 3. センターパネル取り外し

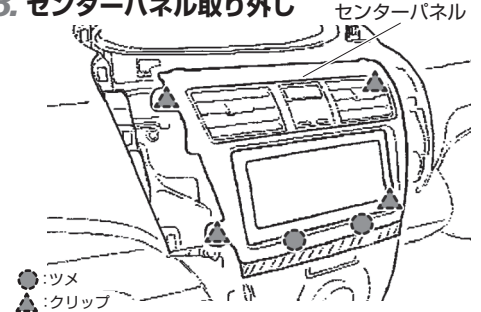

#### 4. モニター取り外し

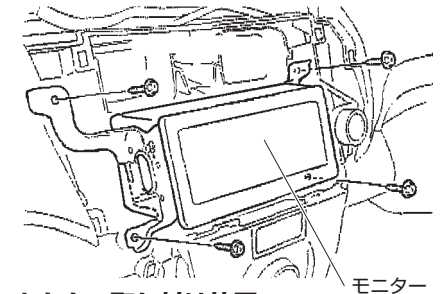

#### 5. コネクター取り付け位置

ナビ裏の5ピンコネクターに本製品を割り込ませます。

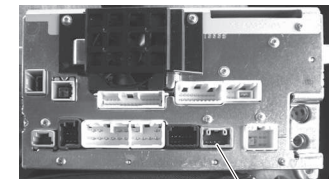

5ピンコネクター

写真はHDDナビの背面です。DVDナビはコネクターの位置が異なります。

#### ●黒線(アース線)の接続

本製品の黒線は、ボディアースに接続してください。



## テレビキット 車種別分解手順

### ●標準装備&メーカーオプションナビ

#### プリウス

HDDナビゲーションシステム6スピーカー	ZVW30	H21.5~H23.11
----------------------	-------	--------------

#### ❗重要 取り付けを始めるまえに

必ずトランク右側にある補機バッテリーのマイナス端子を外して作業してください。マイナス端子を外さずに取り付けした場合、メーター内に「システムエラー」と表示されることがあります。「システムエラー」の表示が出た場合は、外したコネクタをすべて接続し、イグニッションON⇄OFFの操作を4回以上おこなってください。

イグニッションスイッチをOFFにした後、約6分はHDDナビゲーションが動作しています。6分以上経過してから、バッテリーのマイナス端子を外してください。

#### 1. コントロールパネル取り外し

リムーバーを差し込んでツメを浮かせ、インテグレーションコントロールパネル(シフトレバーまわりのパネル)を取り外します。

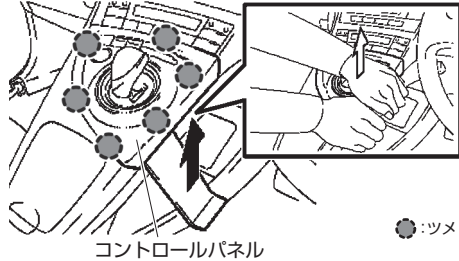

#### 2. フィニッシュパネル取り外し

フィニッシュパネル後方のツメ・クリップを浮かせたあと、前方のツメを浮かせてパネルを取り外します。

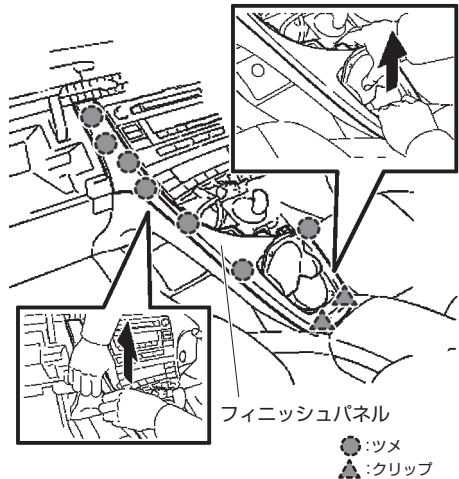

#### 3. センターパネル取り外し

ツメを浮かせ、センターパネルを取り外します。

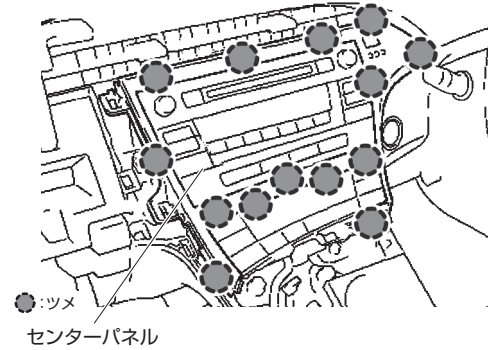

#### 4. サイドパネル取り外し

ツメを浮かせ、サイドパネル(イグニッションスイッチのパネル)を取り外します。

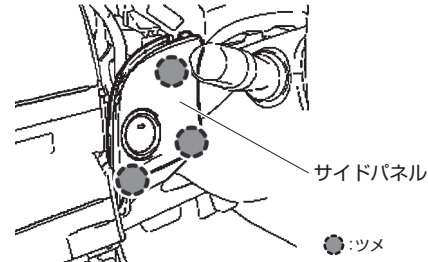

#### 5. ナビ取り外し

ボルトを4本外してからツメを浮かせ、ナビを取り外します。

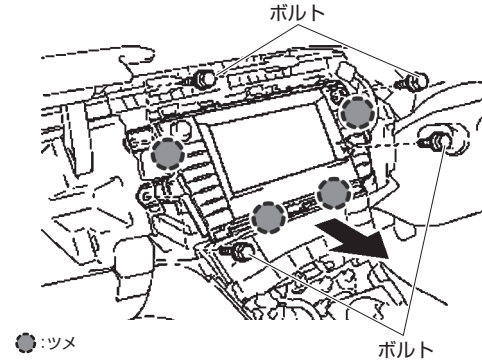

#### 6. コネクター取り付け位置

ナビ裏の5ピンコネクターに本製品を割り込ませます。

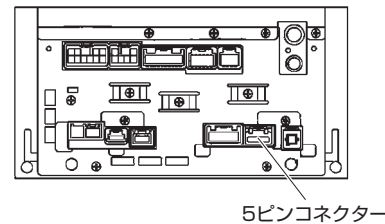

#### ●黒線(アース線)の接続

本製品の黒線は、ボディアースに接続してください。



## テレビキット 車種別分解手順

### ●標準装備&メーカーオプションナビ

#### マークX

HDDナビゲーションシステム6スピーカー	GRX130・133・135	H21.10~H24.8
----------------------	----------------	--------------

**❗重要** 取り付けを始めるまえに  
 イグニッションスイッチをOFFにした後、約6分はHDDナビゲーションが動作しています。  
 6分以上経過してから、バッテリーのマイナス端子を外してください。

#### 1. パネルエンド(左/右)取り外し

クリップ・ツメを浮かせ、パネルエンド(左/右)をそれぞれ取り外します。  
 ※図はパネルエンド(右)  
 パネルエンド(右)

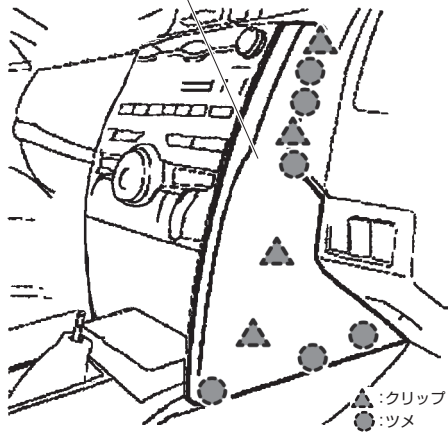

#### 3. コネクタ取り付け位置

ナビ裏の5ピンコネクタに本製品を割り込ませます。

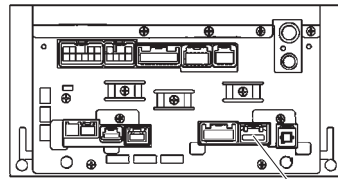

5ピンコネクタ

#### ●黒線(アース線)の接続

本製品の黒線は、ボディアースに接続してください。



#### 2. ナビ取り外し

ボルトを4本外してクリップを浮かせ、ナビを取り外します。

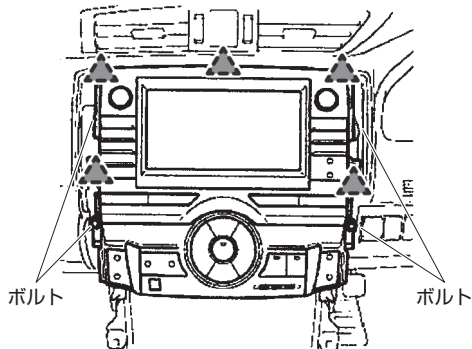

#### ミラ ココア

	L675S・685S	H24.4~H26.8
スマートフォン連携メモリーナビゲーションシステム	L675S・685S	H26.9~H27.3
ボイスコントロールナビゲーションシステム	L675S・685S	H27.4~

#### 1. モニターパネル取り外し

パネル左側から順番にツメを浮かせて、モニターパネルを取り外します。

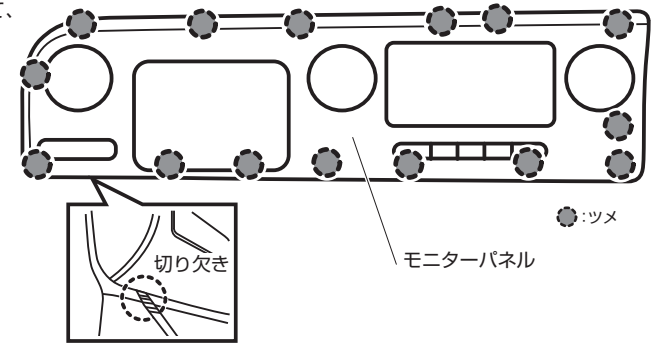

#### 2. コネクタ取り付け位置

スクリューを外してから、ナビを取り外します。  
 ナビ裏の5ピンコネクタと10ピンコネクタに本製品を割り込ませます。

#### ●H24.4~H26.8

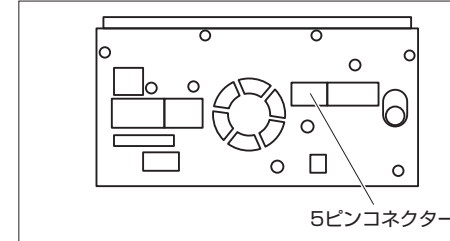

5ピンコネクタ

#### ●H26.9~H27.3

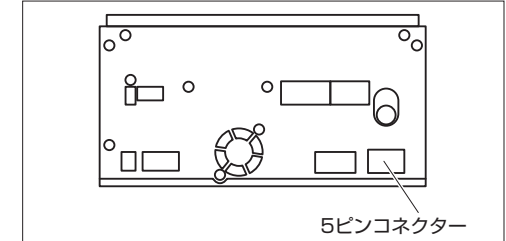

5ピンコネクタ

#### ●H27.4~

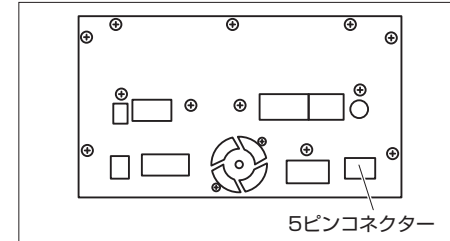

5ピンコネクタ

#### ●黒線(アース線)の接続

本製品の黒線は、ボディアースに接続してください。



### ●標準装備&メーカーオプションナビ

#### ムーブ / ムーヴカスタム

LA100S・LA110S

H22.12~H24.12

#### 1. コインボックス取り外し

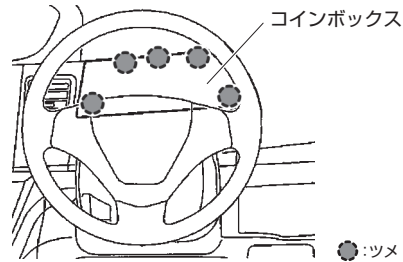

#### 2. インstrumentパネル(右)取り外し

番号順にクリップ・ツメを浮かせ、Instrumentパネル(右)を取り外します。

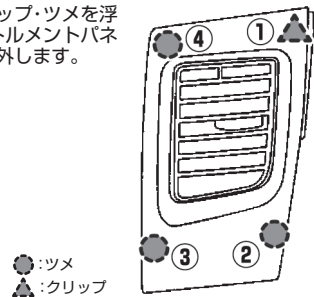

#### 3. Instrumentパネル(左)取り外し

番号順にクリップ・ツメを浮かせ、Instrumentパネル(左)を取り外します。

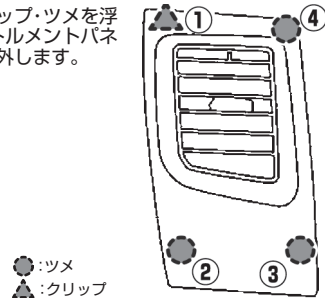

#### 4. モニターパネル取り外し(1)

モニターパネルを手前に引き、左上のクリップを浮かせます。

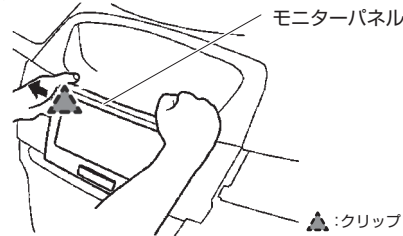

#### 5. モニターパネル取り外し(2)

番号順にクリップを浮かせてモニターパネルを取り外したあと、スクリューを外してナビを取り外します。

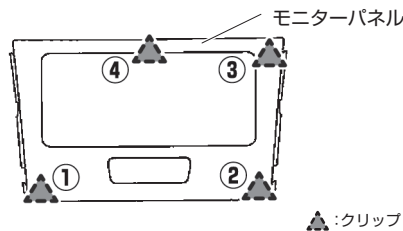

#### 6. コネクター取り付け位置

ナビ裏の5ピンコネクターに本製品を割り込ませます。

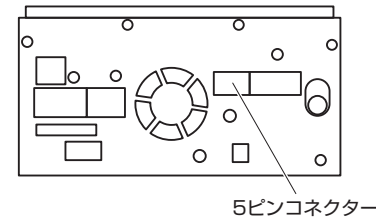

#### ●黒線(アース線)の接続

本製品の黒線は、ボディアースに接続してください。



#### ムーブ / ムーヴカスタム

LA100S・110S

H25.1~H26.11

#### 1. シフトレバーハウジングパネル取り外し

シフトレバーハウジングパネルの下側のツメ2箇所を浮かせてから下側にずらし、パネルを取り外します。

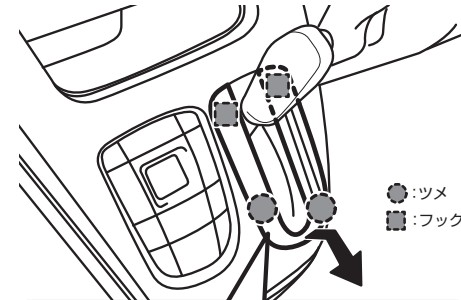

ツメとフックの取り外し方向が異なります。番号にしたがって取り外してください。

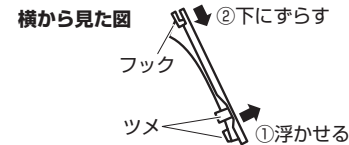

#### 2. センタークラスターパネル・ローワ取り外し

保護テープを貼り、シフトレバーを【N(ニュートラル)】にしてから、クリップ/ツメを浮かせてセンタークラスターパネル・ローワを取り外します。

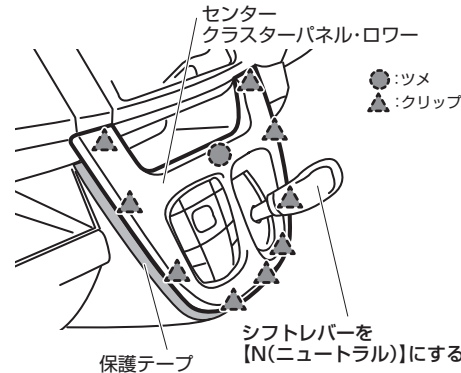

#### 3. センタークラスターパネル取り外し

クリップ/ツメを浮かせてセンタークラスターパネルを取り外します。

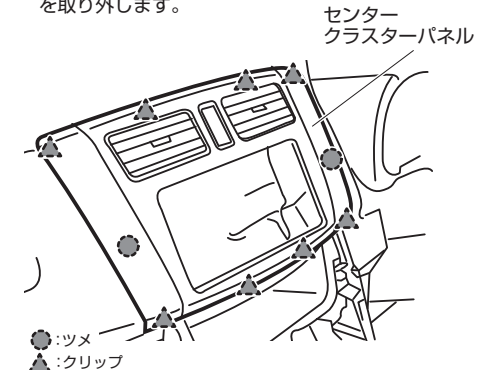

#### 4. コネクター取り付け位置

ナビ裏の5ピンコネクターに本製品を割り込ませます。

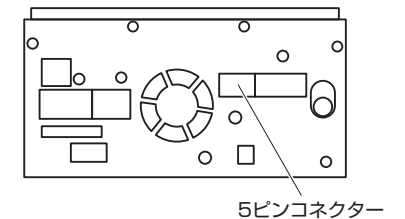

#### ●黒線(アース線)の接続

本製品の黒線は、ボディアースに接続してください。





Data System

# TTA564

## テレビキット 車種別分解手順

160224-YUM-TTA564-M13

### ●標準装備&メーカーオプションナビ

#### ムーヴ / ムーヴカスタム

ボイスコントロールナビゲーションシステム

LA150S・160S

H26.12~

#### 1. センタークラスター取り外し

保護テープを貼り、クリップを浮かせて、センタークラスターを取り外します。

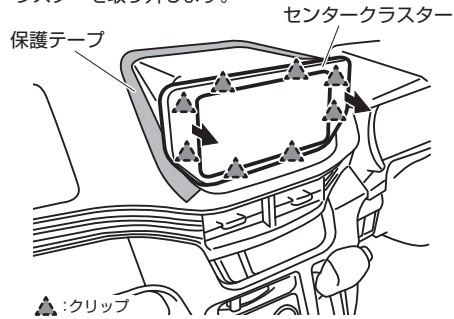

#### 4. コネクター取り付け位置

ナビ裏の5ピンコネクターに本製品を割り込ませます。

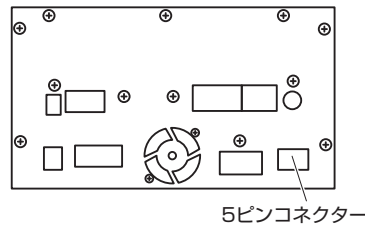

#### ●黒線(アース線)の接続

本製品の黒線は、ボディーアースに接続してください。



#### 2. センタークラスターアッパー取り外し

クリップを浮かせ、センタークラスターを取り外します。

センタークラスターアッパー

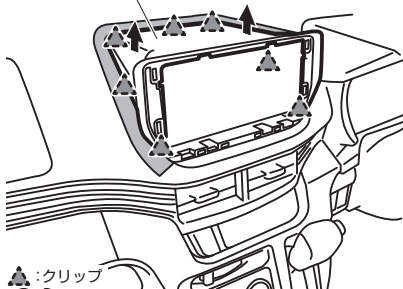

#### 3. ナビ取り外し

スクリューを外してナビを取り外します。

#### ムーヴコンテ

L575S・585S

H23.9~

#### 1. センターパネル取り外し

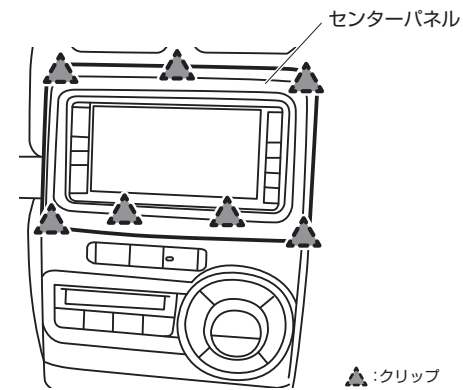

#### 3. コネクター取り付け位置

ナビ裏の5ピンコネクターに本製品を割り込ませます。

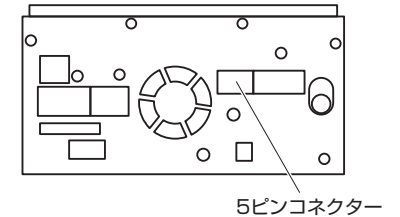

#### ●黒線(アース線)の接続

本製品の黒線は、ボディーアースに接続してください。



#### 2. ナビユニット取り外し

スクリューを外して、ナビユニットを取り外します。

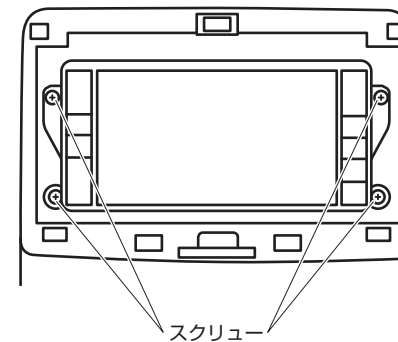



Data System

# TTA564

## テレビキット 車種別分解手順

### ●ディーラーオプションナビ

160224-YUM-TTA564-D01



**重要** 大画面ナビ(NHZN-X61G/NHZN-X62G/NHBA-X62Gなど)は、作業前にナビのTILT(傾き)設定方法を車両販売店などでご確認ください。

ナビ背面のコネクター(バッテリー電源)を外すと、TILT(傾き)設定が消去される場合があります。  
※ナビの取扱説明書には設定方法の記載がありません。

2009年モデル

C9T9 (C9T9 V6 650)

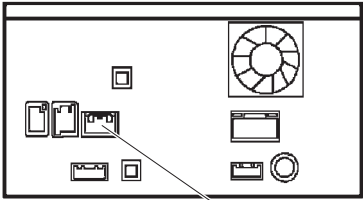

5ピンコネクター

NHDT-W59 NHDT-W59G (N133)

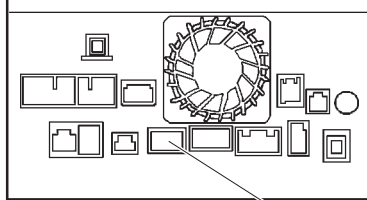

5ピンコネクター

NHZA-W59G (N132)

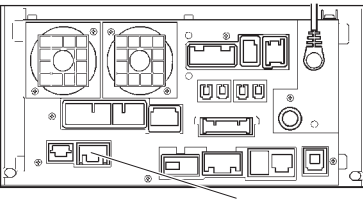

5ピンコネクター

NHZN-W59G

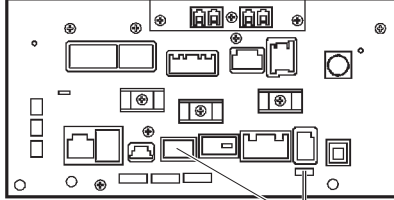

5ピンコネクター

NSCN-W59C

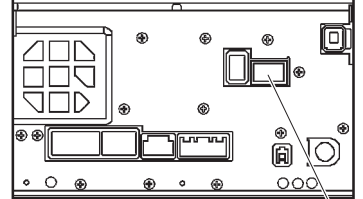

5ピンコネクター

NSCT-W59 (N131)

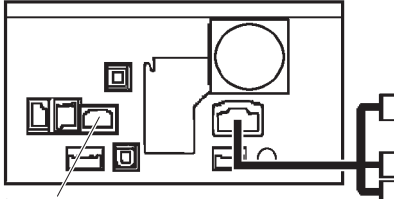

5ピンコネクター

NSDN-W59

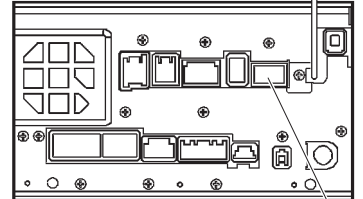

5ピンコネクター

NSDT-W59

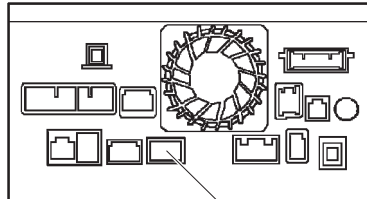

5ピンコネクター

2010年モデル

C9TA (C9TA V6 650)

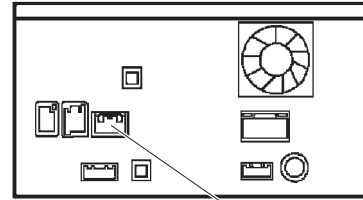

5ピンコネクター

NHDT-W60G

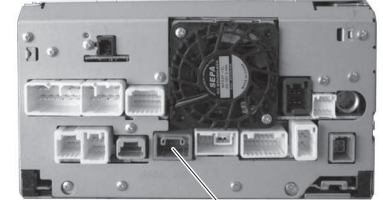

5ピンコネクター

NHZA-W60G (N138)

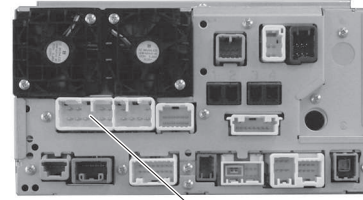

10ピンコネクター

NHZN-W60G

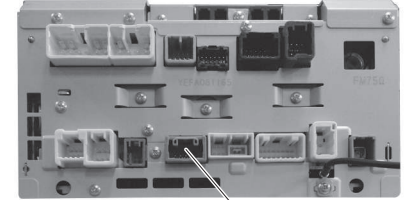

5ピンコネクター

NSCN-W60

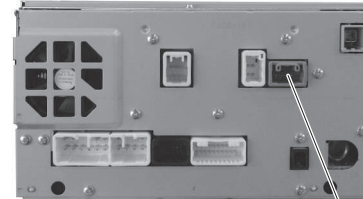

5ピンコネクター

NSCT-D60 (N144)

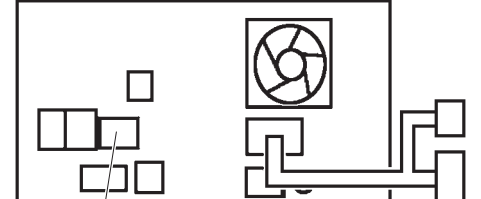

5ピンコネクター

NSCT-W60 (N142)

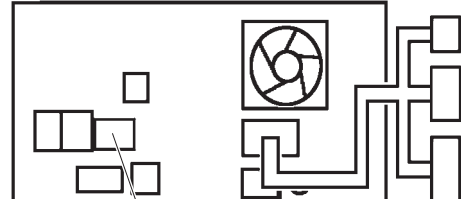

5ピンコネクター

NSDN-W60

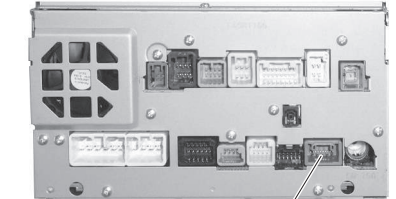

5ピンコネクター

### ●黒線(アース線)の接続

本製品の黒線は、ボディアースに接続してください。





Data System

# TTA564

## テレビキット 車種別分解手順

160224-YUM-TTA564-D02

### ●ディーラーオプションナビ

2010年モデル

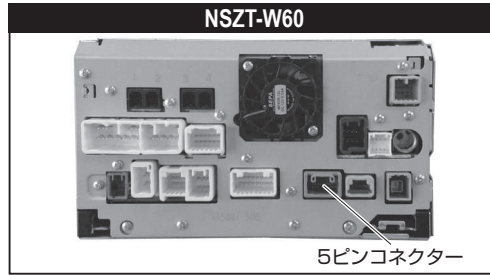
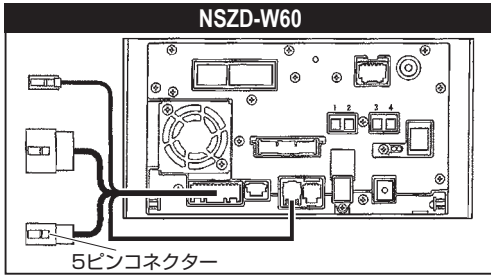

NSZN-W60 (N137)

5ピンコネクター

**重要**

「パーキングアラーム設定」をOFFにしてください。

本製品を取り付ける際は、ナビゲーションの「パーキングアラーム設定」をOFFにしてください。

「パーキングアラーム設定」をONにしていると、パーキングアラーム機能が定期的に動作することがあります。

※設定方法は各ナビゲーションの取扱説明書をご参照ください。

**設定解除の例**

1. メニュー画面を出します。
2. タッチパネルで「設定」ボタンを押します。
3. 「機能設定」ボタンを押します。
4. 「その他」ボタンを押します。
5. 「パーキングアラート」ボタンを押します。
6. ONからOFFに切り替えます。

2011年モデル

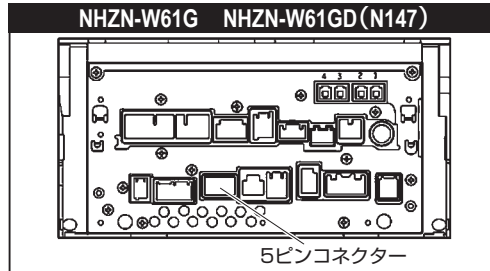
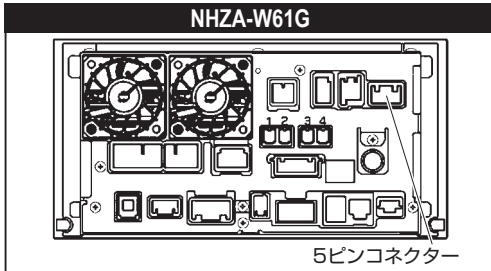

大画面ナビ(NHZN-X61G/NHZN-X62G/NHBA-X62Gなど)は、作業前にナビのTILT(傾き)設定方法を車両販売店などでご確認ください。

ナビ背面のコネクター(バッテリー電源)を外すと、TILT(傾き)設定が消去される場合があります。  
※ナビの取扱説明書には設定方法の記載がありません。

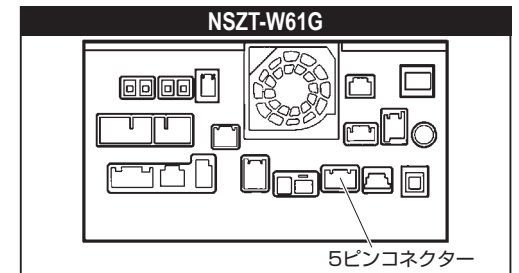
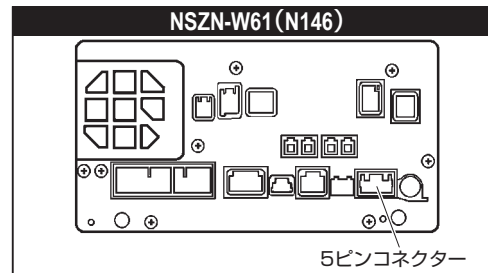
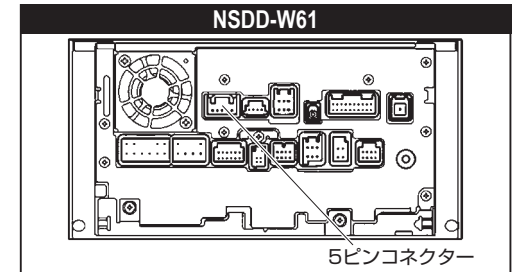
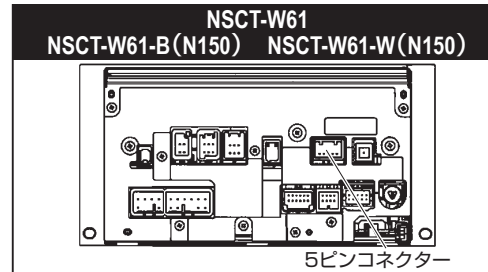
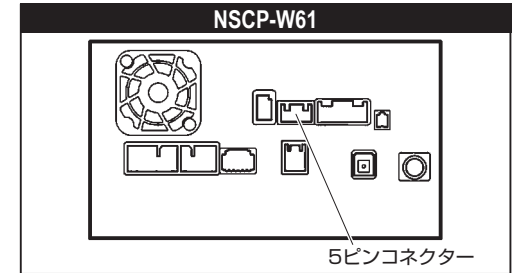
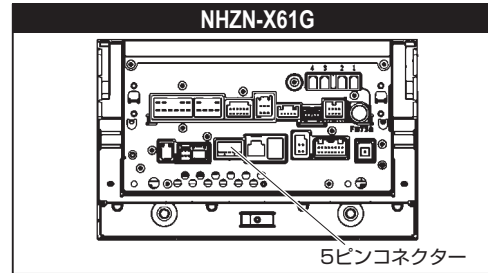

2012年モデル

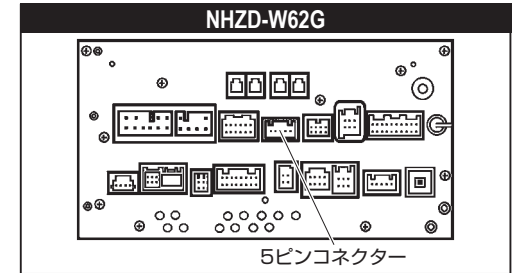
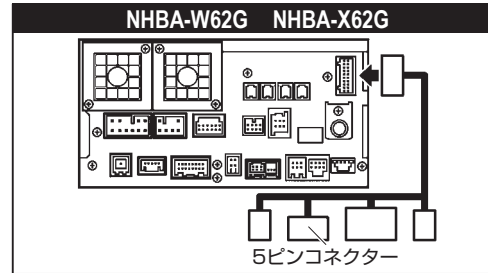

### ●黒線(アース線)の接続

本製品の黒線は、ボディーアースに接続してください。





Data System

# TTA564

## テレビキット 車種別分解手順

### ●ディーラーオプションナビ

2012年モデル

NHZN-W62GD (N156)

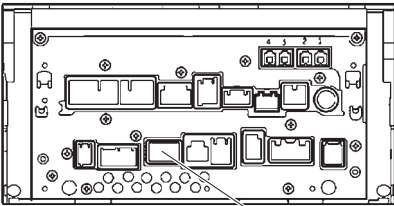

5ピンコネクタ

NHZN-X62G

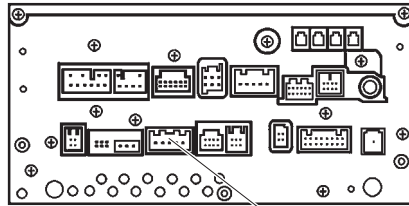

5ピンコネクタ

NMZK-D62 (N160) NMZK-W62 (N157)

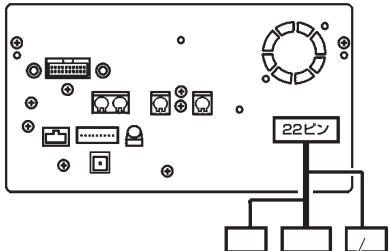

5ピンコネクタ

NSCP-W62

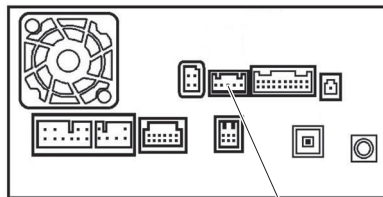

5ピンコネクタ

NSCT-W62-B/W/BR (N158)

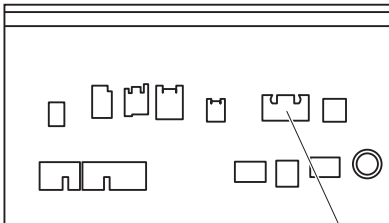

5ピンコネクタ

NSLN-W62

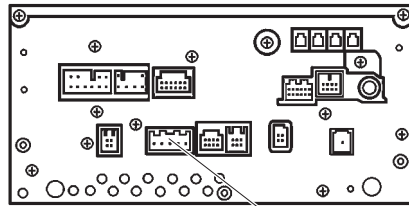

5ピンコネクタ

NSZN-W62 (N154)

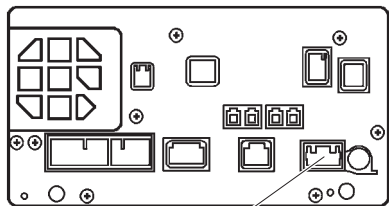

5ピンコネクタ

NSZT-W62G

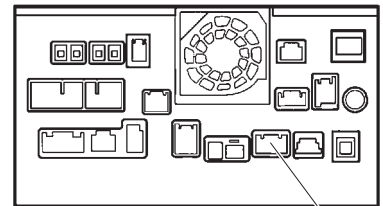

5ピンコネクタ

160224-YUM-TTA564-D03



**重要** 大画面ナビ(NHZN-X61G/NHZN-X62G/NHBA-X62Gなど)は、作業前にナビのTILT(傾き)設定方法を車両販売店などでご確認ください。

ナビ背面のコネクタ(バッテリー電源)を外すと、TILT(傾き)設定が消去される場合があります。  
※ナビの取扱説明書には設定方法の記載がありません。

2013年モデル

NSZA-W63GD (N164) NSZT-Y62G

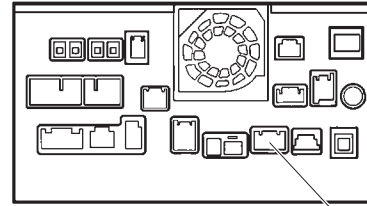

5ピンコネクタ

NSZN-W63D (N163)

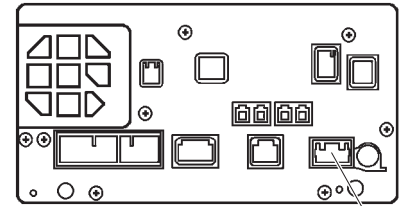

5ピンコネクタ

2014年モデル

NMCK-D64D (N176) NMCK-W64D (N174)

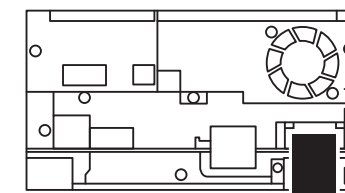

5ピンコネクタ

NMZP-W64D (N170)

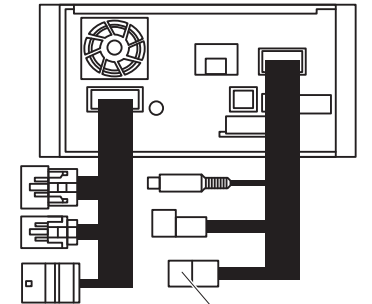

5ピンコネクタ

NSCP-W64

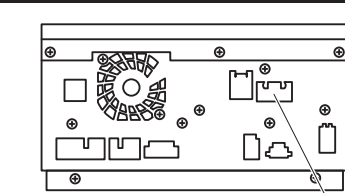

5ピンコネクタ

NSZA-X64T NSZN-W64T

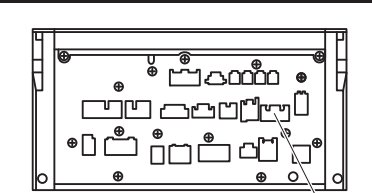

5ピンコネクタ

### ●黒線(アース線)の接続

本製品の黒線は、ボディアースに接続してください。







Data System

# TTA564

## テレビキット 車種別分解手順

### ●ディーラーオプションナビ

2014年モデル

NSZN-W64D (N173) NSZN-W64DB (N169)

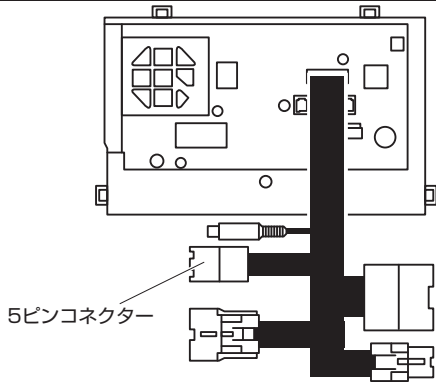

5ピンコネクタ

NSZP-W64D (N172)

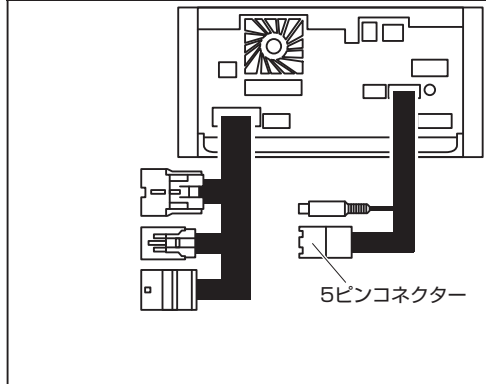

5ピンコネクタ

NSZT-W64

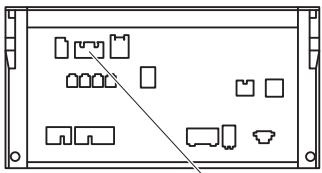

5ピンコネクタ

NSZT-Y64T NSZT-YA4T

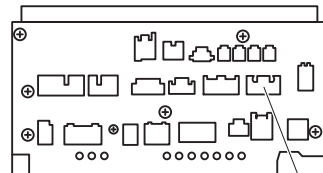

5ピンコネクタ

2015年モデル

CN-LR800DFA (H0012AL000BB)

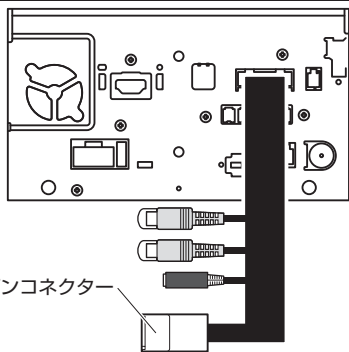

5ピンコネクタ

DSZT-YC4T NSZT-ZA4T

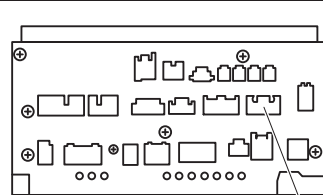

5ピンコネクタ

160707-AN-TTA564-D04



**重要** 大画面ナビ(NHZN-X61G/NHZN-X62G/NHBA-X62Gなど)は、作業前にナビのTILT(傾き)設定方法を車両販売店などでご確認ください。

ナビ背面のコネクタ(バッテリー電源)を外すと、TILT(傾き)設定が消去される場合があります。  
※ナビの取扱説明書には設定方法の記載がありません。

H0012VA000VV(CN-LR700D/DFA)

H0012AL000BB(CN-LR800DFA)

H0012AL001BB(CN-LR810DFA)

アウトバック	BS9	H26.10~
レヴォーグ	VM4/VMG	H26.6~
レガシィB4	BN9	H26.10~

### 1. オーディオ&A/Cパネル取り外し

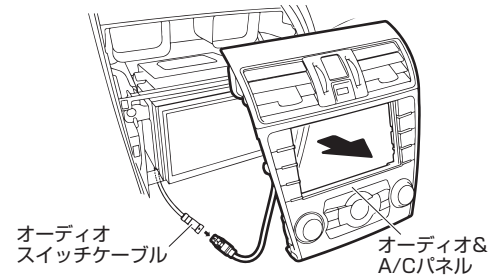

オーディオスイッチケーブル

オーディオ&A/Cパネル

**注意** ●オーディオ&A/Cパネルを外す際に、オーディオスイッチケーブルを強く引っ張らないでください。

### 2. マルチエキスパンドユニット取り外し

ナビゲーション上部にあるマルチエキスパンドユニットを取り外します。

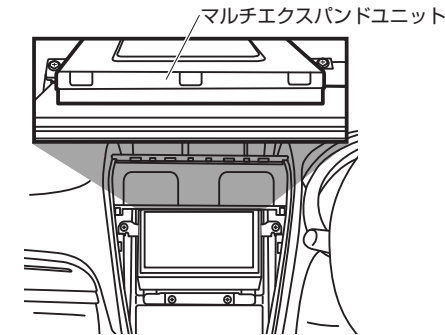

マルチエキスパンドユニット

### 3. ナビゲーションユニット取り外し

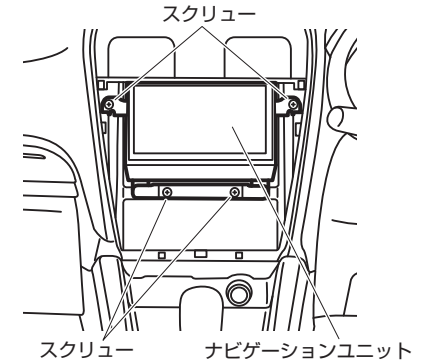

スクリュー

スクリュー

ナビゲーションユニット

### 4. コネクタ取り付け位置

ナビゲーション裏にある、中継ハーネスの5ピンコネクタに本製品を割り込ませます。

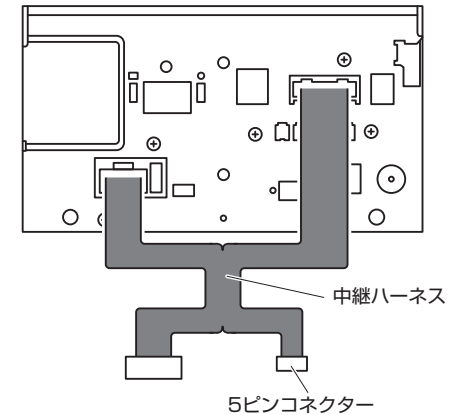

中継ハーネス

5ピンコネクタ

### ●黒線(アース線)の接続

本製品の黒線は、ボディーアースに接続してください。



黒線



# TTA564

Data System

## テレビキット 車種別分解手順

### ●ディーラーオプションナビ

2015年モデル

NMCK-D65D (N188) NMCK-W65D (N186)

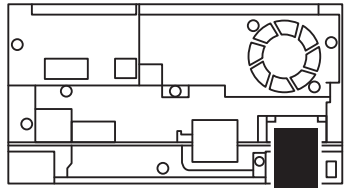

5ピンコネクタ

NSZN-W65D (N184) NSZN-W65DB (N178)  
NSZN-W65DB (N179/N180/N181)

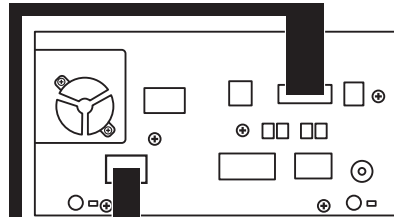

5ピンコネクタ

NSZP-D65D (N187)

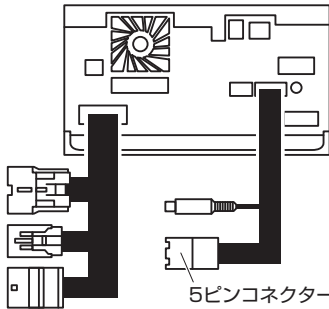

5ピンコネクタ

NSZP-W65DE (N185)

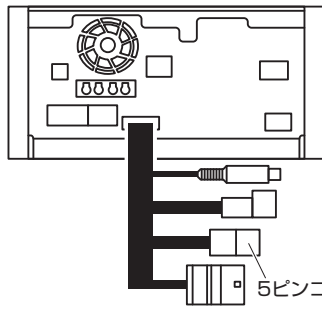

5ピンコネクタ

NSZP-W65DF (N183)

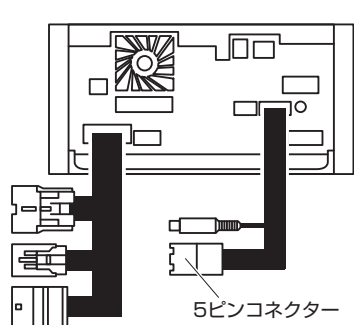

5ピンコネクタ

H0019VA010\*\* (KXM-H700)

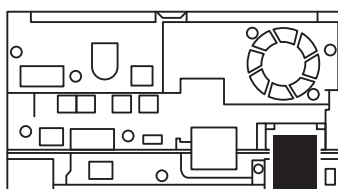

5ピンコネクタ

180129-AKN-TTA564-D05



**重要** 大画面ナビ(NHZN-X61G/NHZN-X62G/NHBA-X62Gなど)は、作業前にナビのTILT(傾き)設定方法を車両販売店などでご確認ください。

ナビ背面のコネクタ(バッテリー電源)を外すと、TILT(傾き)設定が消去される場合があります。  
※ナビの取扱説明書には設定方法の記載がありません。

2016年モデル

NMCK-W66D (N204)

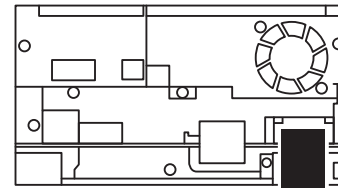

5ピンコネクタ

NMZM-W66D (N200)

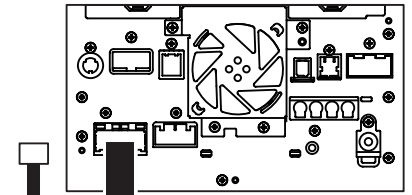

5ピンコネクタ

NSZN-W66D  
NSZN-X66D-C1 (N195)  
NSZN-X66D-M1 (N193)/M2 (N194)  
NSZN-X66D-T1 (N196)/T2 (N197)/T3 (N198)  
NSZN-X66D-W1 (N199)

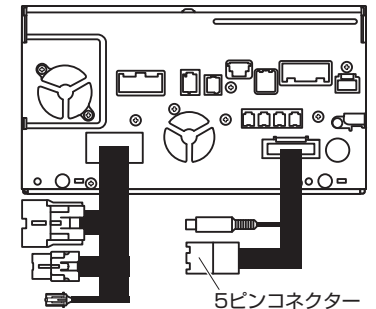

5ピンコネクタ

NSZP-W66DE (N203)

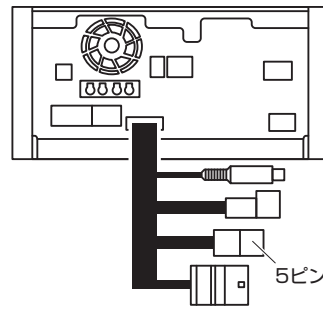

5ピンコネクタ

NSZP-W66DF (N201)

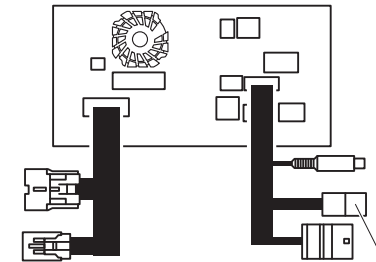

5ピンコネクタ

### ●黒線(アース線)の接続

本製品の黒線は、ボディーアースに接続してください。





Data System

# TTA564

## テレビキット 車種別分解手順

160224-YUM-TTA564-D06

### ●ディーラーオプションナビ

DSZT-YB4Y

MIRAI(JPD10)専用

H26.12~

#### 1. バッテリーマイナス端子取り外し

トランク右側の「ラゲージトリムカバー」を取り外し、奥にあるバッテリーのマイナス端子を外します。

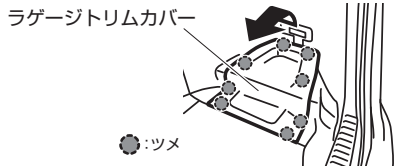

#### ⚠注意

イグニッションスイッチをOFFにした後、6分程度ナビゲーションが動作しています。  
6分以上経過してから、バッテリーのマイナス端子を外してください。

#### 2. シフトレバー保護

シフトレバーに保護テープを巻きます。

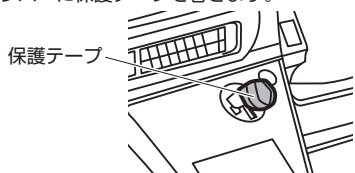

#### 3. インテグレーションコントロールパネル取り外し

下から順にクリップを浮かせてインテグレーションコントロールパネルを取り外します。



ウエスを用意して、下に置きます。



#### 4. インstrumentパネル取り外し(1)

グローブボックスを開け、保護テープを貼ります。矢印の方向に引き、クリップ、ツメを浮かせます。

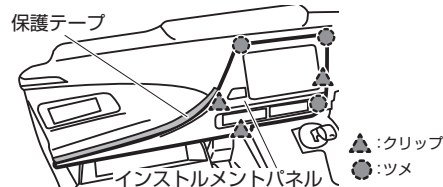

#### ⚠重要

ツメは2段構造になっています。ここではツメを浮かせるだけで、完全に外しません。

#### 5. Instrumentパネル取り外し(2)

番号順にクリップを浮かせます。

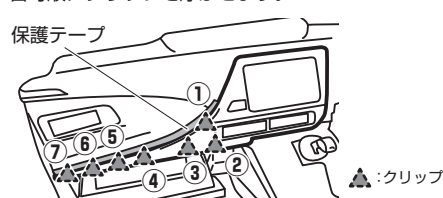

#### 6. Instrumentパネル取り外し(3)

パネルを持ち上げてから手前に引いてツメを浮かせ、Instrumentパネルを取り外します。

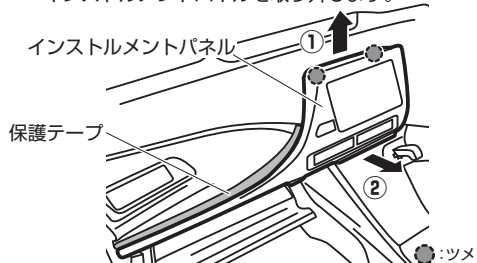

#### ⚠重要

大画面ナビ(NHZN-X61G/NHZN-X62G/NHBA-X62Gなど)は、作業前にナビのTILT(傾き)設定方法を車両販売店などでご確認ください。  
ナビ背面のコネクター(バッテリー電源)を外すと、TILT(傾き)設定が消去される場合があります。  
※ナビの取扱説明書には設定方法の記載がありません。

#### 7. ワイパースイッチ保護

ワイパースイッチに保護テープを巻きます。

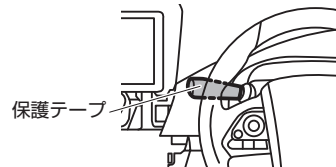

#### 8. バッテリーマイナス端子取り付け

バッテリーのマイナス端子をつなぎます。

#### 9. ディスプレイオープン

ナビを操作して、ディスプレイを開きます。

#### 10. アダプター取り外し

スクリュー(2本)を取り外します。ガイドを外して、アダプターを取り外します。

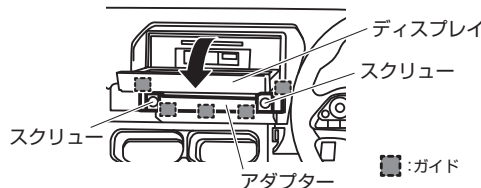

#### 11. ディスプレイクローズ

ナビを操作して、ディスプレイを閉じます。

#### 12. バッテリーマイナス端子取り外し

再度、バッテリーのマイナス端子を外します。

#### ⚠注意

イグニッションスイッチをOFFにした後、6分程度ナビゲーションが動作しています。  
6分以上経過してから、バッテリーのマイナス端子を外してください。

#### 13. ナビ取り外し

ボルトを外し、ナビを取り外します。

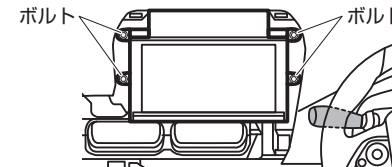

#### 14. コネクター取り付け位置

ナビ裏の5ピンコネクターに本製品を割り込ませます。

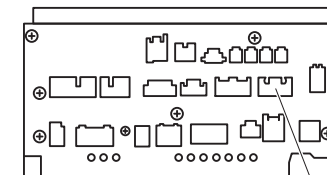

5ピンコネクター



バッテリーのマイナス端子を取り外すと下記の症状が発生する場合があります。

#### ●症状

[パワースイッチ]を押しても、「READYインジケータ」が点灯しない(FCシステムが始動しない)。

#### ●復帰方法

1. [パワースイッチ]を操作してFCシステムを停止させます。
2. 運転席のドアを開閉すると復帰します。

#### ●黒線(アース線)の接続

本製品の黒線は、ボディアースに接続してください。





# TTA564

Data System

## テレビキット 車種別分解手順

### ●ディーラーオプションナビ

2016年モデル

NSZN-Z66T

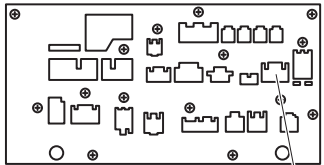

5ピンコネクタ

NSZT-Y66T

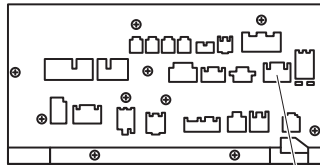

5ピンコネクタ

NSZT-W66T

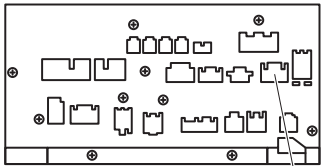

5ピンコネクタ

NSCD-W66

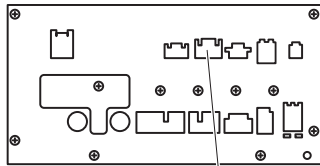

5ピンコネクタ

2017年モデル

NSZN-W67D (N206) NSZN-X67D (N205)

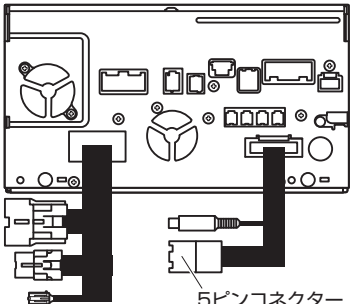

5ピンコネクタ

NMZM-W67D (N208)

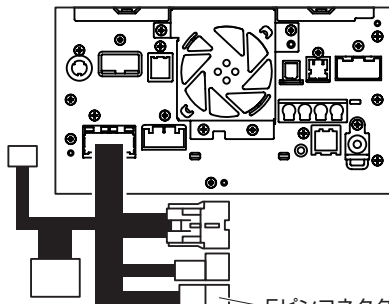

5ピンコネクタ

171221-AKN-TTA564-D07



**重要** 大画面ナビ(NHZN-X61G/NHZN-X62G/NHBA-X62Gなど)は、作業前にナビのTILT(傾き)設定方法を車両販売店などでご確認ください。

ナビ背面のコネクタ(バッテリー電源)を外すと、TILT(傾き)設定が消去される場合があります。  
※ナビの取扱説明書には設定方法の記載がありません。

2017年モデル

NMZK-W67D (N210)

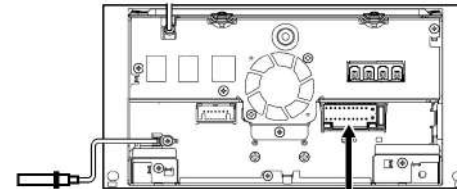

20ピン

5ピンコネクタ

CN-LR820D (H0012FL000\*\*)

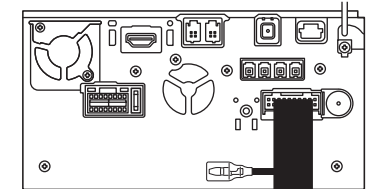

5ピンコネクタ

CN-LR720DF \*

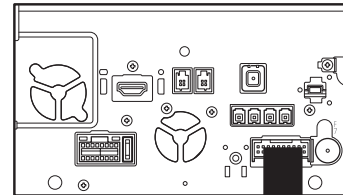

5ピンコネクタ

CN-LR830D

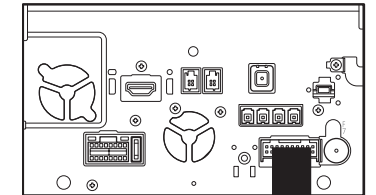

5ピンコネクタ

### ●黒線(アース線)の接続

本製品の黒線は、ボディーアースに接続してください。



### ●ディーラーオプションナビ

2017年モデル

NR-MZ200-FJ (H0014VA060\*\*)  
NR-MZ250-FJ (H0014VA065\*\*)  
NR-MZ200-FJ-2 (H0014VA070\*\*)  
NR-MZ250-FJ-2 (H0014VA075\*\*)

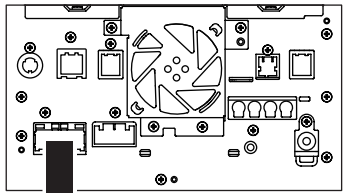

5ピンコネクター

NR-MZ300-LG (H0014AL000\*\*)  
NR-MZ300-BIN (H0014FL000\*\*)

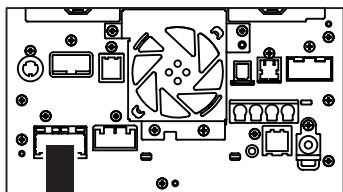

5ピンコネクター

NSZP-W67D (N209) NSZP-X67D (N207)

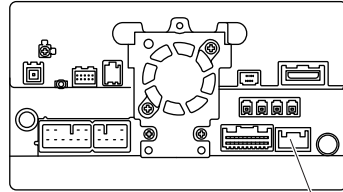

5ピンコネクター

NSZN-W68D NSZN-X68D

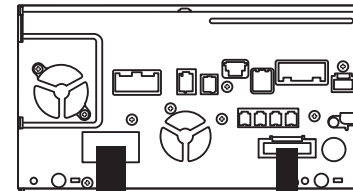

5ピンコネクター

NSZP-W68D (N214) NSZP-X68D (N211)

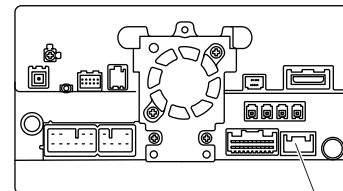

5ピンコネクター

NSCN-W68

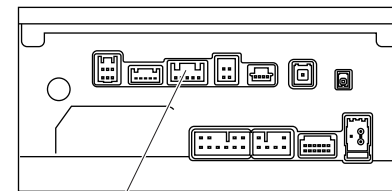

5ピンコネクター

2018年モデル

NMZK-W68D (N216)

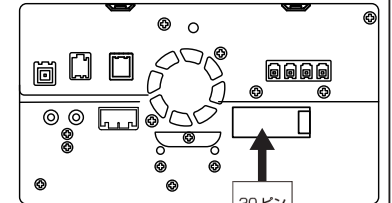

20ピン

5ピンコネクター

NMZM-W68D (N213)

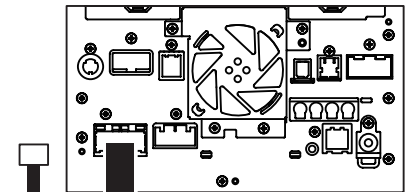

5ピンコネクター



**重要** 大画面ナビ(NHZN-X61G/NHZN-X62G/NHBA-X62Gなど)は、作業前にナビのTILT(傾き)設定方法を車両販売店などでご確認ください。

ナビ背面のコネクター(バッテリー電源)を外すと、TILT(傾き)設定が消去される場合があります。  
※ナビの取扱説明書には設定方法の記載がありません。

### ●黒線(アース線)の接続

本製品の黒線は、ボディアースに接続してください。





Data System

# TTA564

## テレビキット 車種別分解手順

### ●ディーラーオプションナビ

2018年モデル

NSZT-W68T

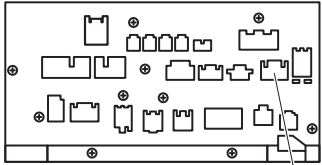

5ピンコネクター

NSZT-Y68T

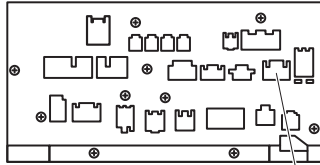

5ピンコネクター

NSZN-Z68T

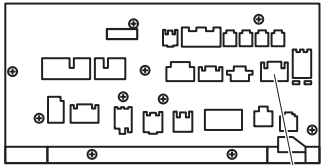

5ピンコネクター

CN-LR840DFD (H0012SJ000 \*\*)  
CN-LX840DFA/DFB

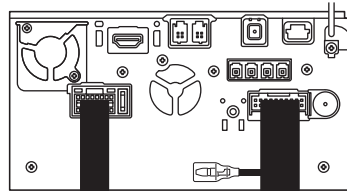

5ピンコネクター

NR-MZ300-LG-2

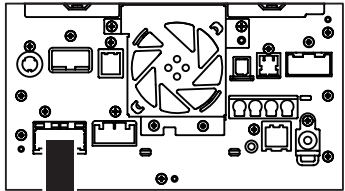

5ピンコネクター

Z0E2-V6-650

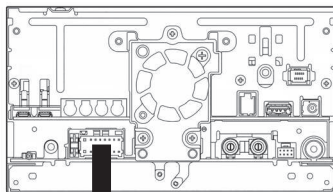

5ピンコネクター



**重要** 大画面ナビ(NHZN-X61G/NHZN-X62G/NHBA-X62Gなど)は、作業前にナビのTILT(傾き)設定方法を車両販売店などでご確認ください。

ナビ背面のコネクター(バッテリー電源)を外すと、TILT(傾き)設定が消去される場合があります。  
※ナビの取扱説明書には設定方法の記載がありません。

2018年モデル

NR-MZ300-BIN-F (H0014SJ000SS)

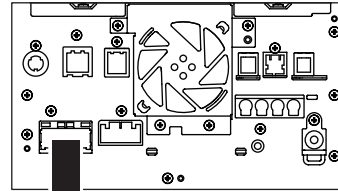

5ピンコネクター

### ●黒線(アース線)の接続

本製品の黒線は、ボディーアースに接続してください。

黒線



### ●ディーラーオプションナビ

2019年モデル

NMZK-W69D (N222)

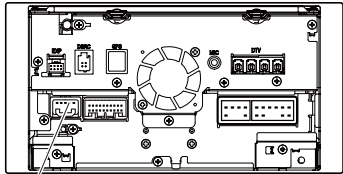

5ピンコネクター

NSZP-W69D (N220) NSZP-X69D (N217)

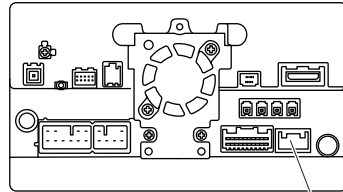

5ピンコネクター

NSZN-W69D (N221)

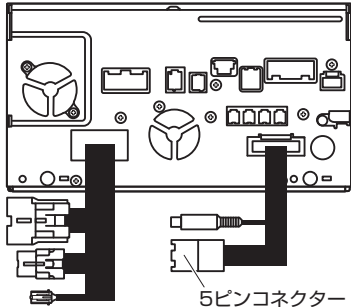

5ピンコネクター

NSZN-Y69DS (N224)

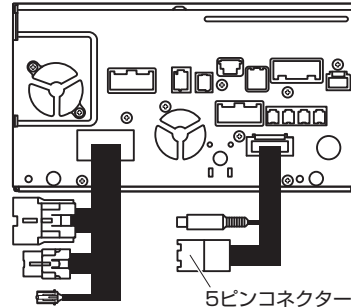

5ピンコネクター

NR-MZ300-LG-3(H0014AL020BB)  
NR-MZ300-BIN-3(H0014FL020GG)

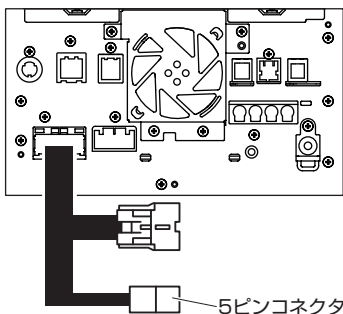

5ピンコネクター

DUK-W69D

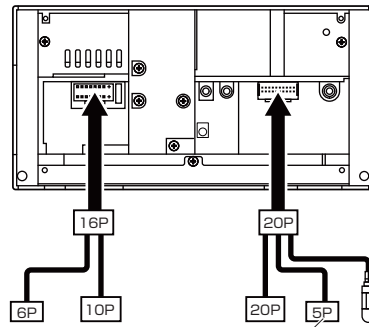

5ピンコネクター

2019年モデル

H0018AL080\*\* (AVIC-RZ902ZP)

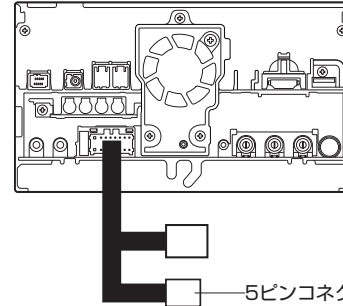

5ピンコネクター

2020年モデル

NMZK-W70D (N235)

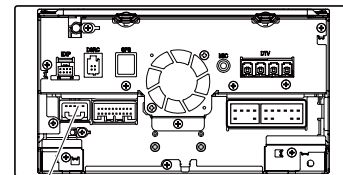

5ピンコネクター

NSZN-Y70DS (N225) NSZN-Y70D (N228)  
NSZN-X70D (N231) NSZN-W70D (N233)

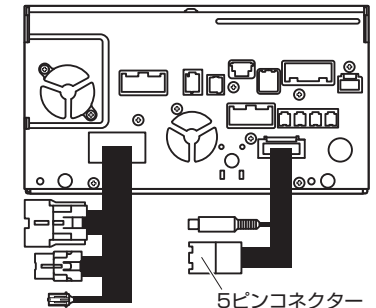

5ピンコネクター



**重要** 大画面ナビ(NHZN-X61G/NHZN-X62G/NHBA-X62Gなど)は、作業前にナビのTILT(傾き)設定方法を車両販売店などでご確認ください。

ナビ背面のコネクター(バッテリー電源)を外すと、TILT(傾き)設定が消去される場合があります。  
※ナビの取扱説明書には設定方法の記載がありません。

### ●黒線(アース線)の接続

本製品の黒線は、ボディーアースに接続してください。



### ●ディーラーオプションナビ

2020年モデル

NMZL-Y70D (N227) (N238)  
NMZL-W70D (N232) (N239)

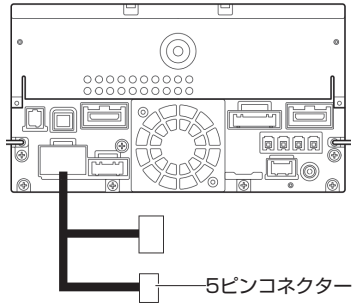

NMZK-W70D3 (N237)

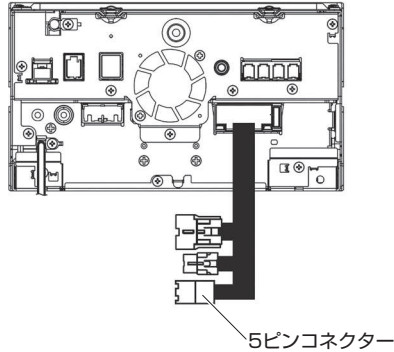

CN-LR850DFC (H0012FL030GG)

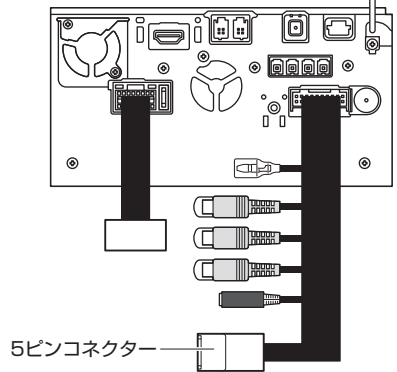

KXM-900VF (H0019VC000VV)

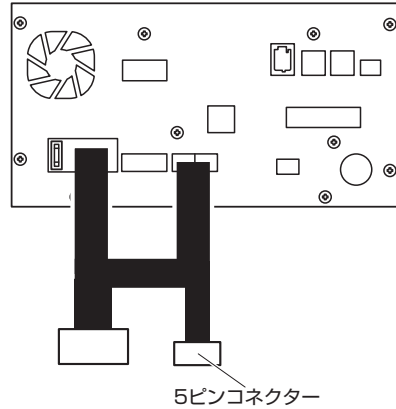

2021年モデル

NSZN-X71D (N243) NSZN-W71D (N245)

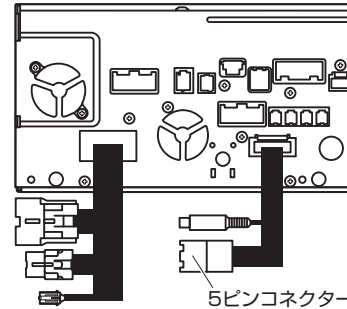

NMZL-W71D (N244)

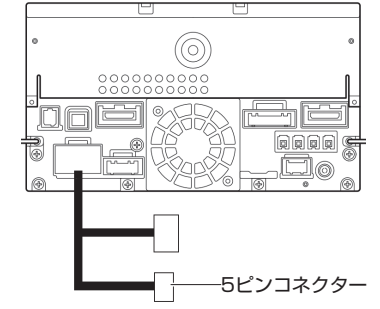

NMZK-W71D (N246)

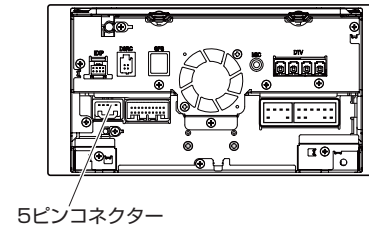

NR-MZ300-BIN-4 (H0014FL030GG)  
NR-MZ300-BIN-F-4 (H0014SJ030SS)

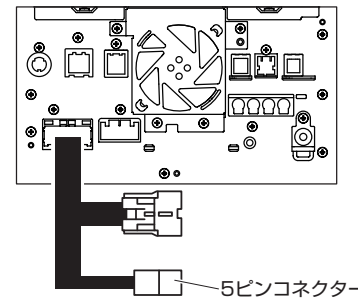

CN-FX800DFC/D (H0012SJ010SS)  
(H0012FL040GG)

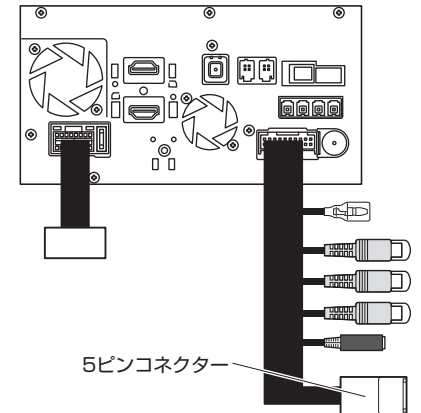

**重要** 大画面ナビ(NHZN-X61G/NHZN-X62G/NHBA-X62Gなど)は、作業前にナビのTILT(傾き)設定方法を車両販売店などでご確認ください。

ナビ背面のコネクタ(バッテリー電源)を外すと、TILT(傾き)設定が消去される場合があります。  
※ナビの取扱説明書には設定方法の記載がありません。

### ●黒線(アース線)の接続

本製品の黒線は、ボディーアースに接続してください。







Data System

# TTA564

## テレビキット 車種別分解手順

### ●ディーラーオプションナビ

2022年モデル

NMZK-W72D (N254)

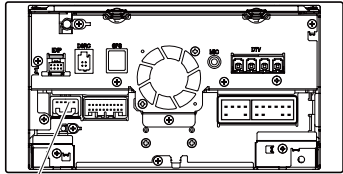

5ピンコネクタ

NMZN-W72D (N253)

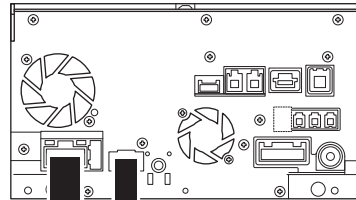

5ピンコネクタ

CN-FX810DFC

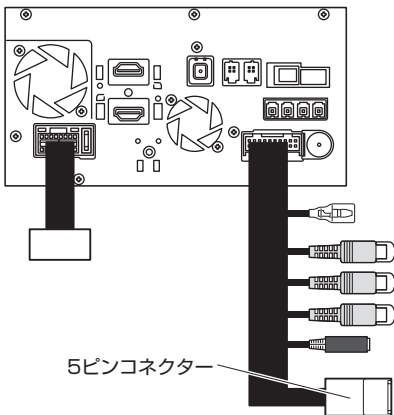

5ピンコネクタ

NSZN-X72D (N251)

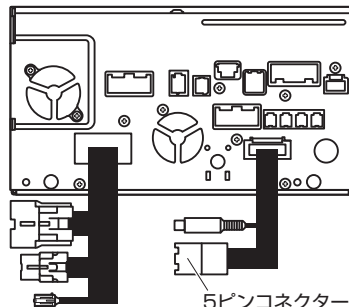

5ピンコネクタ

NMZL-W72D (N252)

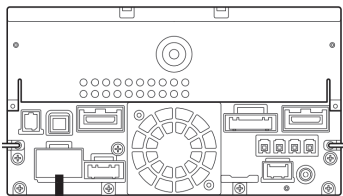

5ピンコネクタ

240422-AKN-TTA564-D12



**重要** 大画面ナビ(NHZN-X61G/NHZN-X62G/NHBA-X62Gなど)は、作業前にナビのTILT(傾き)設定方法を車両販売店などでご確認ください。

ナビ背面のコネクタ(バッテリー電源)を外すと、TILT(傾き)設定が消去される場合があります。  
※ナビの取扱説明書には設定方法の記載がありません。

2023年モデル

CN-FX920DFC (H0012FN000GG)

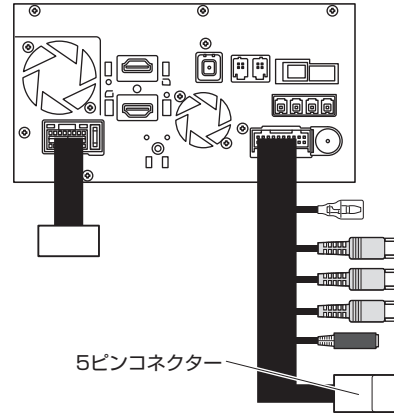

5ピンコネクタ

NR-MZ300-BIN-F-5 (H0014SJ040SS)

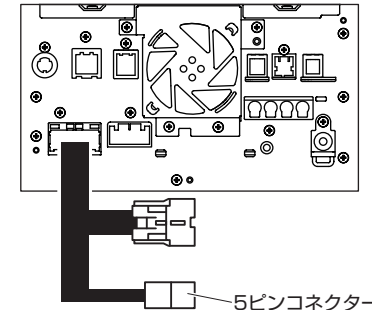

5ピンコネクタ

### ●黒線(アース線)の接続

本製品の黒線は、ボディアースに接続してください。

