

## テレビキット 車種別分解手順

### ●標準装備&メーカーオプションナビ

RX		
RX270 / 350	AGL10 / GGL10・15・16	H21.1~H24.3
RX450h	GYL10・15・16	H21.4~H24.3

#### ❗重要 取り付けを始めるまえに

- G-セキュリティを設定している場合は、作業前に解除してください。セキュリティが誤動作したり、ヘルプネットセンターへ誤通報したりするおそれがあります。解除方法は車両説明書、または販売店でご確認ください。
- イグニッションスイッチをOFFにした後、6分程度ナビゲーションが動作しています。6分以上経過してから、バッテリーのマイナス端子を外してください。

#### 1. シフトレバーノブ取り外し

シフトレバーを「N」のポジションにします。  
シフトレバーノブを左に回して取り外します。



#### 2. コンソールパネル取り外し(1)

コンソールパネルを引き上げ、パネル後ろ側のクリップとツメを浮かせます。  
シートヒーターなし車はコネクタを切り離します。

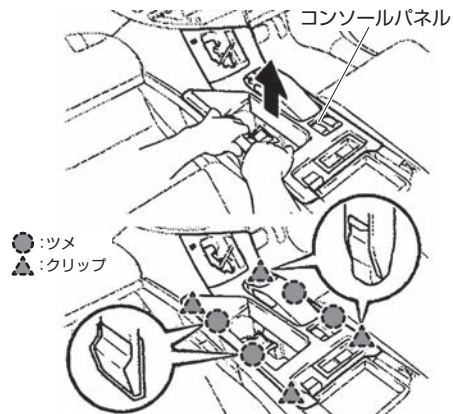

#### 3. シートヒータースイッチ取り外し (シートヒーター付き車のみ)

スイッチのツメ(4本)を外し、コネクタを切り離します。  
スイッチを取り外します。

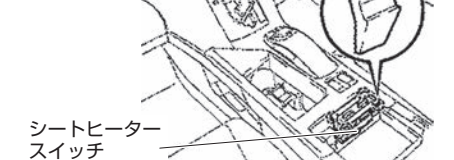

#### 4. コンソールパネル取り外し(2)

コンソールパネルを後ろに引き、パネル前側のツメ、クリップを外したあと、パネルを取り外します。

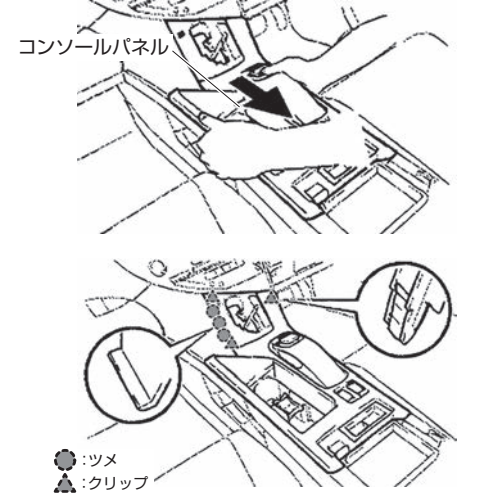

#### 5. ガーニッシュ(右)取り外し

リムーバーを使いクリップを外し、ガーニッシュ(右)を取り外します。

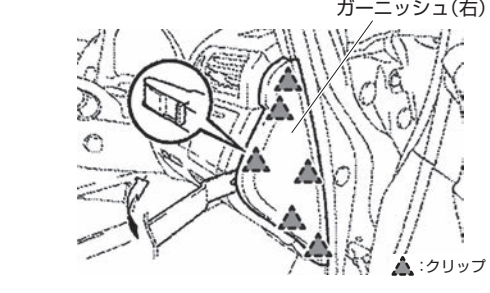

#### 6. スイッチパネル取り外し

手を入れてスイッチパネルを裏から押し、ツメ(2カ所)、ガイド(2カ所)を外します。  
コネクタを切り離しスイッチパネルを取り外します。

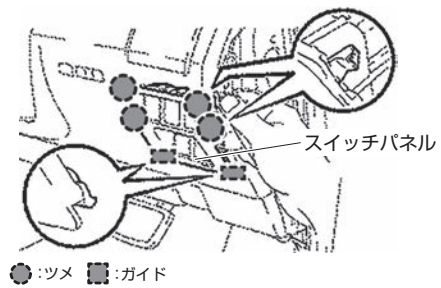

#### 7. アンダーパネル取り外し

スクルー(2本)を外します。上の1本はパネルの奥のリッドを外した場所にあります。  
クリップ(8カ所)、ガイド(2カ所)を外します。コネクタを切り離しアンダーパネルを取り外します。

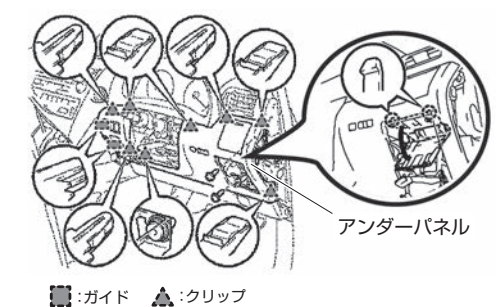

#### 8. サイドパネル(右)取り外し

矢印の方向にパネルを引いてクリップ・ガイドを浮かせ、サイドパネル(右)を取り外します。

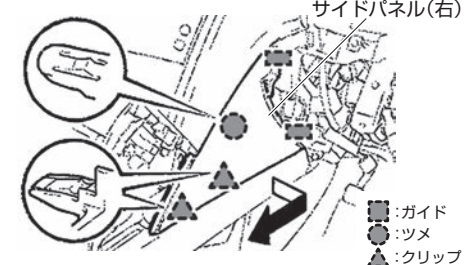

#### 9. サイドパネル(左)取り外し

矢印の方向にパネルを引いてクリップを浮かせ、サイドパネル(左)を取り外します。

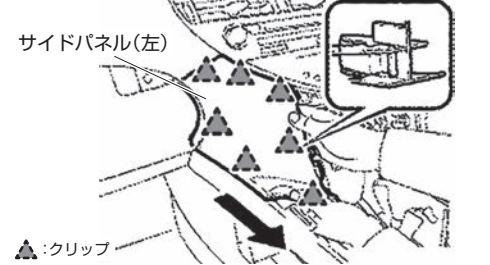

#### 10. マルチメディアモジュールレシーバー取り外し

サービスホール奥のボルト(4本)を外します。  
操作パネル、エアコン吹出口とともにマルチメディアモジュールレシーバーを取り外します。

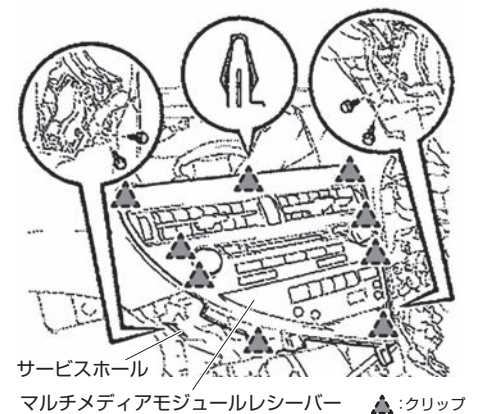

#### 11. コネクタ取り付け位置

ナビ裏の26ピンコネクタに本製品を割り込ませます。

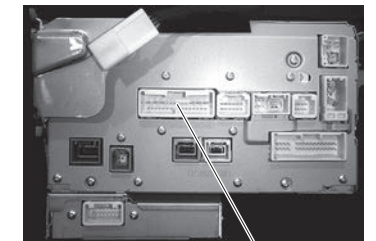

26ピンコネクタ

## テレビキット 車種別分解手順

### ●標準装備&メーカーオプションナビ

IS		
IS250・350	GSE20・21・25	H21.8~H24.7
IS250C・350C	GSE20・21	H21.5~H24.7
IS-F	USE20	H21.8~H24.7

#### ❗重要 取り付けを始めるまえに

- G-セキュリティを設定している場合は、作業前に解除してください。セキュリティが誤動作したり、ヘルプネットセンターへ誤通報したりするおそれがあります。解除方法は車両説明書、または販売店で確認ください。
- イグニッションスイッチをOFFにした後、6分程度ナビゲーションが動作しています。6分以上経過してから、バッテリーのマイナス端子を外してください。

#### 1. シフトノブ取り外し

シフトノブを左に回して取り外します。

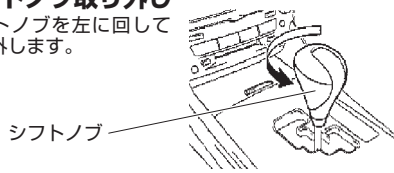

#### 2. パネルガーニッシュ(左/右)取り外し

ツメ、クリップの順に浮かせて、パネルガーニッシュを左右それぞれ取り外します。(図は右側のみ)

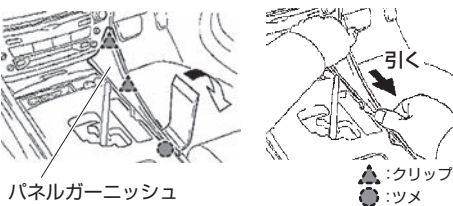

#### 3. コンソールパネル取り外し

クリップを浮かせ、コンソールパネルを取り外します。

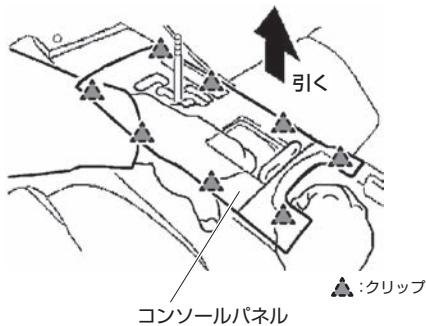

#### 4. 灰皿取り外し

スクリューを外して、灰皿を取り外します。

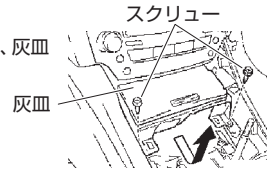

#### 5. レジスターパネル取り外し(1)

傷がつかないように保護テープを貼ります。

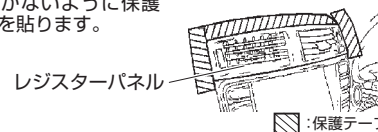

#### 6. レジスターパネル取り外し(2)

レジスターパネル上部のツメを浮かせます。

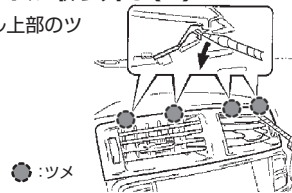

#### ⚠注意

- 保護テープを巻いたマイナスドライバーなどを使用してください。

#### 7. レジスターパネル取り外し(3)

レジスターパネル下部のツメを浮かせ、レジスターパネルを取り外します。

右側のツメから浮かせると外しやすくなります。

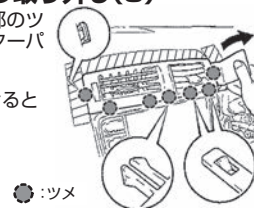

#### 8. レジスターパネル取り外し(4) (IS-Fは除く)

MDスロット下側にある、レジスターパネルを取り外します。

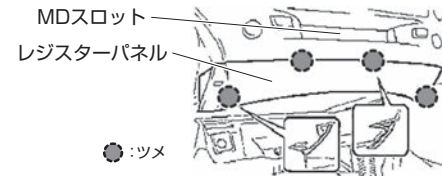

#### 9. ディスプレイASSY取り外し

ボルトを外し、ディスプレイASSYを取り外します。

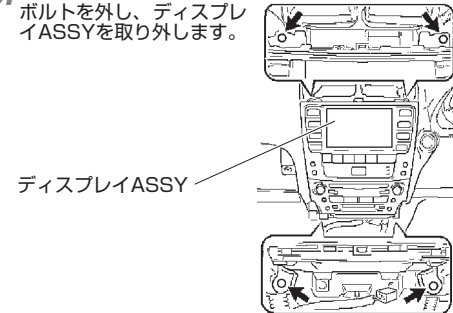

#### 10. 取り付けコネクタ位置

ナビ裏の26ピンコネクタに本製品を割り込ませます。

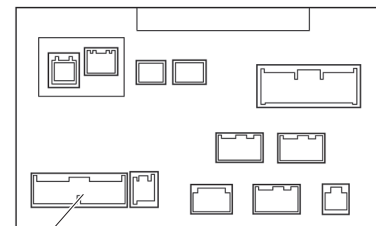

26ピンコネクタ

## テレビキット 車種別分解手順

### ●標準装備&メーカーオプションナビ

#### アルファード / ヴェルファイア

ANH20・25 / GGH20・25

H20.5~H23.10

#### ❗重要 取り付けを始めるまえに

- G-セキュリティを設定している場合は、作業前に解除してください。セキュリティが誤動作したり、ヘルプネットセンターへ誤通報したりするおそれがあります。解除方法は車両説明書、または販売店でご確認ください。
- イグニッションスイッチをOFFにした後、6分程度ナビゲーションが動作しています。6分以上経過してから、バッテリーのマイナス端子を外してください。

#### 1. シフトノブ取り外し

シフトロックを解除して、シフトレバーを「P」以外の位置へ移動させます。ノブを反時計方向に回して取り外します。

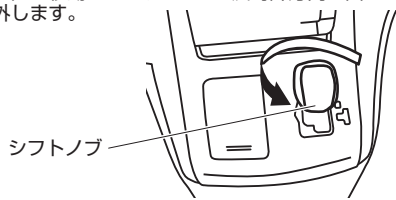

シフトノブ

#### 2. センターパネル取り外し

開けた小物入れのフタ部分を持ち上げるようにして、センターパネル下部のクリップを浮かせます。



センターパネル

▲:クリップ

図示のクリップを下から順に浮かせ、パネルを取り外します。

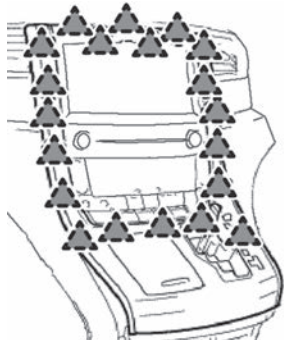

▲:クリップ

#### 3. エアコン操作パネル取り外し

エアコン操作パネル周囲のクリップを浮かせて手前に引き出します。

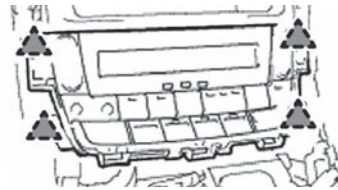

▲:クリップ

#### ❗注意

上側クリップはモニターユニットと繋がっています。操作パネルが外しにくい場合は、モニターユニットを外す時に一緒に手前に引き出してください。

#### 4. モニターユニット取り外し

矢印の位置にある固定ボルト(4本)を抜き、クリップを浮かせて手前に引き出します。ユニット背面のコネクタを抜いて取り外します。

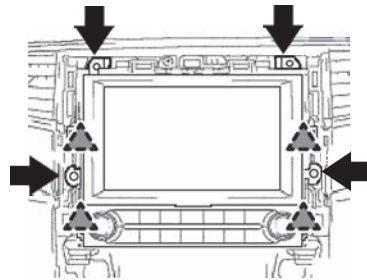

▲:クリップ

#### 5. コネクター取り付け位置

ナビ裏の26ピンコネクターに本製品を割り込ませます。

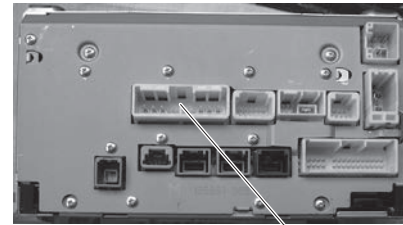

26ピンコネクター

#### ❗注意

製品取り付け時、車両の稼働部に干渉させないよう、注意してください。

#### ❗重要

バッテリーのマイナス端子を外すと、下記設定が消去されます。取り付け後、再度初期設定をおこなってください。

項目	設定方法
バックガイドモニター / インテリジェントパーキングアシスト	平坦路で、ステアリングを左右それぞれ一杯に切る
パワートランクリッド	1. 手でバックドアを全閉する 2. パワーウィンドーマスタースイッチのドアスイッチをUNLOCKする

## テレビキット 車種別分解手順

### ●標準装備&メーカーオプションナビ

HS

HS250h

ANF10

H21.7~H25.1

#### ❗重要 取り付けを始めるまえに

- G-セキュリティを設定している場合は、作業前に解除してください。セキュリティが誤動作したり、ヘルプネットセンターへ誤通報したりするおそれがあります。解除方法は車両説明書、または販売店でご確認ください。
- イグニッションスイッチをOFFにした後、6分程度ナビゲーションが動作しています。6分以上経過してから、バッテリーのマイナス端子を外してください。

#### 1. 保護テープ貼り(シフトレバーまわり)

シフトレバーまわりに保護テープを貼ります。

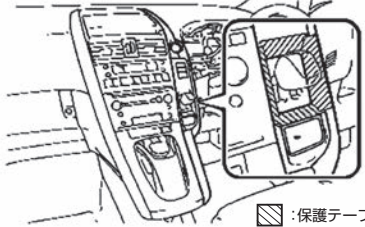

▨:保護テープ

#### 2. インストパネル(運転席側)取り外し

①~④の順にツメを浮かせ、インストパネル(運転席側)を取り外します。※ツメはまっすぐ引いてください。

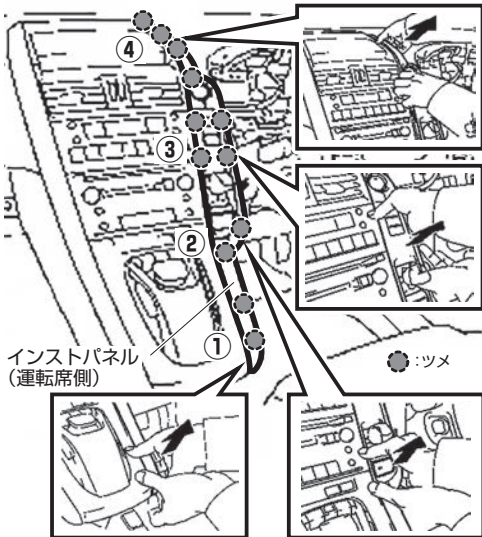

インストパネル  
(運転席側)

●:ツメ

#### 3. インストパネル(助手席側)取り外し

①~④の順にツメを浮かせ、インストパネル(助手席側)を取り外します。※ツメはまっすぐ引いてください。

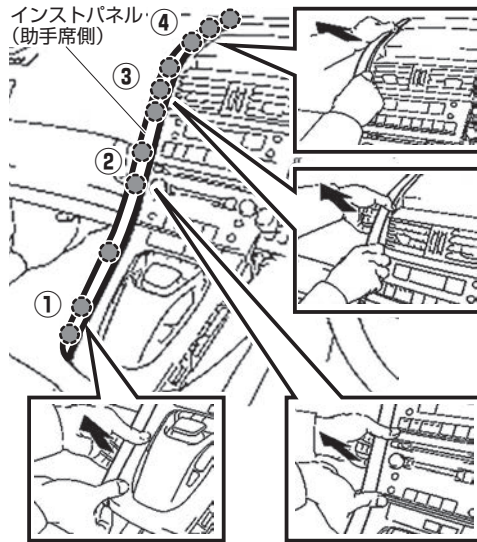

インストパネル  
(助手席側)

●:ツメ

#### 4. リモートパネル取り外し

①、②の順にツメとクリップを浮かせ、リモートパネルを取り外します。※ツメはまっすぐ引いてください。

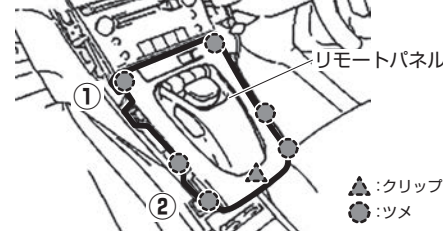

リモートパネル

▲:クリップ

●:ツメ

#### 5. インストパネル(中央)取り外し

インストパネルのツメとクリップを浮かせます。  
※パネルは薄いため、図のように指を掛けてください。

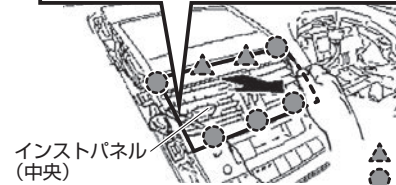
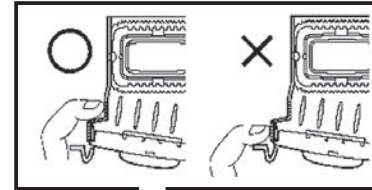

インストパネル  
(中央)

▲:クリップ  
●:ツメ

#### 6. オーディオユニット取り外し(1)

ボルト(4本)を外します。

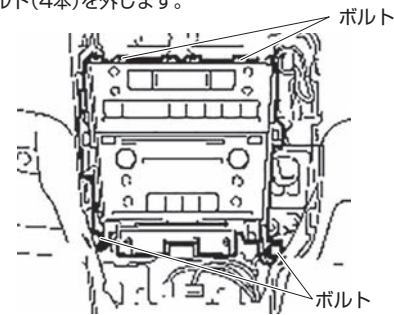

ボルト

ボルト

#### 7. オーディオユニット取り外し(2)

クリップを浮かせてユニット裏側のコネクタを切り離し、ユニットを取り外します。

●:ツメ  
▨:ガイド

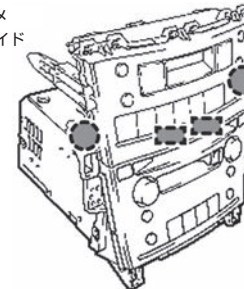

#### 8. コネクタ取り付け位置

ナビ裏の26ピンコネクタに本製品を割り込ませます。

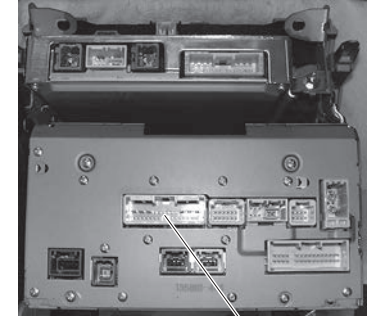

26ピンコネクタ

## テレビキット 車種別分解手順

### ●標準装備&メーカーオプションナビ

SC		
SC430	UZZ40	H20.9~H22.7

**❗重要** 取り付けを始めるまえに

- G-セキュリティを設定している場合は、作業前に解除してください。セキュリティが誤動作したり、ヘルプネットセンターへ誤通報したりするおそれがあります。解除方法は車両説明書、または販売店でご確認ください。
- イグニッションスイッチをOFFにした後、6分程度ナビゲーションが動作しています。6分以上経過してから、バッテリーのマイナス端子を外してください。

**1. エアコンパネル取り外し**  
クリップを浮かせて手前に引き出します。

▲:クリップ

エアコンパネル

**2. コンソールパネル(後)取り外し**  
リムーバーを使ってツメを浮かせて取り外します。

●:ツメ

コンソールパネル(後)

**3. コンソールパネル(前)取り外し**  
シフトレバーを「N」に切り替え、リムーバーを使ってクリップ・ツメを浮かせて取り外します。

▲:クリップ ●:ツメ

コンソールパネル(前)

**4. クラスタパネル取り外し**  
矢印のボルト(4本)を抜いて、ラジオレシーバーとクラスタパネルを一緒に取り外します。

**5. コネクター取り付け位置**  
ナビ裏の26ピンコネクターに本製品を割り込ませます。

26ピンコネクター

エスティマ / エスティマハイブリッド		
エスティマ	GSR50・55 / ACR50・55	H21.1~H25.4
エスティマハイブリッド	AHR20	H21.1~H25.4

**1. 保護テープ貼り付け**  
下図の位置に保護テープを貼り付けます。

保護テープ

**2. インストルメントパネル取り外し**  
保護テープを貼った場所にリムーバーを差し込み、クリップを浮かせてパネルを取り外します。

▲:クリップ

インストルメントパネル

**3. ナビ取り外し**  
ボルトを外し、クリップを浮かせてナビを取り外します。

●:ボルト ▲:クリップ

ナビ

**4. コネクター取り付け位置**  
ナビ裏の26ピンコネクターに本製品を割り込ませます。

・マイナーチェンジ前 H21.1 ~ H21.12

26ピンコネクター

・マイナーチェンジ後 H21.12 ~ H22.7

26ピンコネクター

## テレビキット 車種別分解手順

### ●標準装備&メーカーオプションナビ

#### LS

LS460・LS460L	USF40・45 / USF41・46	H21.11~H24.9
LS600h・LS600hL	UVF45・46	H21.11~H24.9

#### ❗重要 取り付けを始めるまえに

- G-セキュリティを設定している場合は、作業前に解除してください。セキュリティが誤動作したり、ヘルプネットセンターへ誤通報したりするおそれがあります。解除方法は車両説明書、または販売店でご確認ください。
- イグニッションスイッチをOFFにした後、6分程度ナビゲーションが動作しています。6分以上経過してから、バッテリーのマイナス端子を外してください。

#### 1. パネルガーニッシュ(左/右)取り外し

パネルガーニッシュ前方を外側に引いてクリップを浮かせ、ガーニッシュを取り外します。

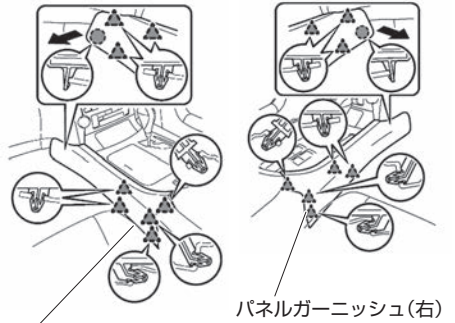

パネルガーニッシュ(左)

パネルガーニッシュ(右)

●:ツメ ▲:クリップ

#### 2. シフトノブ取り外し

反時計方向に回してノブを取り外します。

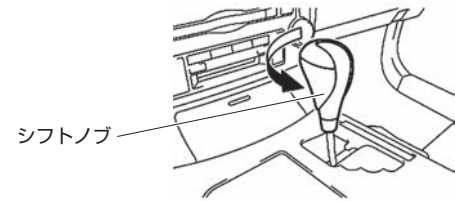

シフトノブ

#### 3. コンソールボックスパネル取り外し

図示の部分を引上げてツメを浮かせ、パネルを取り外します。

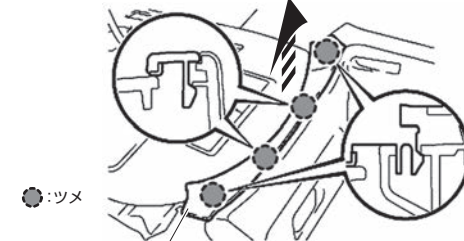

●:ツメ  
コンソールボックスパネル

#### 4. コンソールアップパネル取り外し

斜線部に保護テープを貼ります。クリップを浮かせ、アップパネルを取り外します。

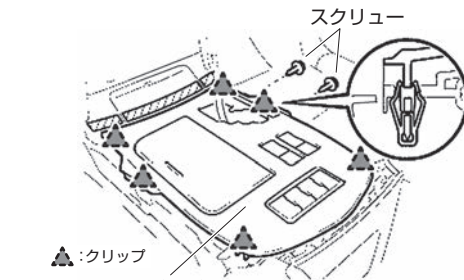

▲:クリップ  
コンソールアップパネル

#### 5. コンソールパネル取り外し

▲:クリップ  
コンソールパネル

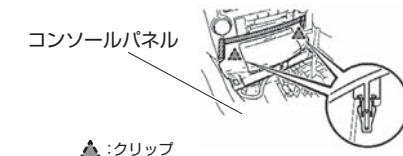

#### 6. ラジオレシーバー取り外し

ボルト(2本)を外し、ラジオレシーバーを手前に引き出します。

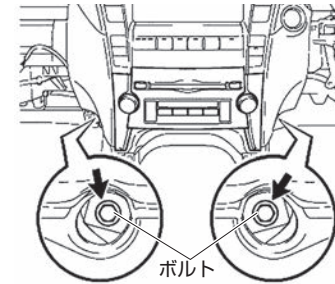

ボルト

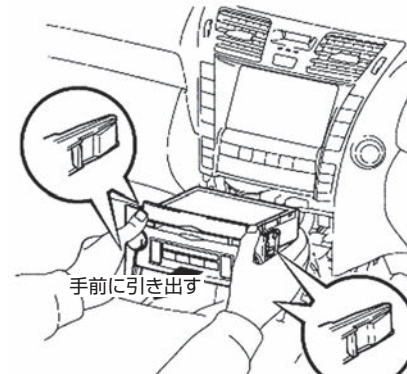

手前に引き出す

#### 7. ディスプレイユニット取り外し

ボルト(2本)を外し、ディスプレイユニットを手前に引き出します。

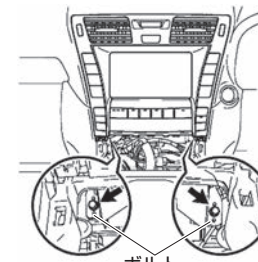

ボルト

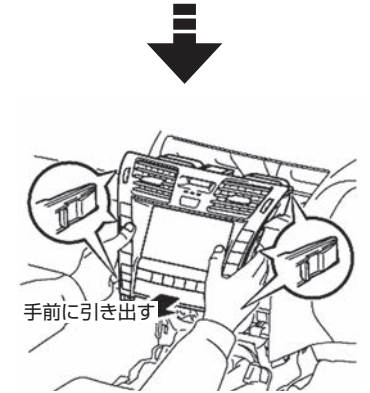

手前に引き出す

#### 8. コネクター取り付け位置

ナビ裏の26ピンコネクターに本製品を割り込ませます。

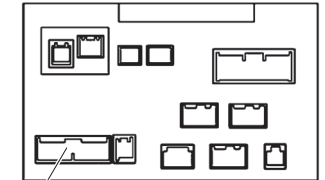

26ピンコネクター

#### ❗重要

バッテリーのマイナス端子を外すと、下記設定が消去されます。取り付け後、再度初期設定をおこなってください。

項目	設定方法
ステアリングセンサー	45km/h以上で、8秒以上直進する
バックガイドモニター / インテリジェントパーキングアシスト	平坦路で、ステアリングを左右それぞれ一杯に切る
電動リアドアサンシェード	イグニッションスイッチをONにして、リアドアサンシェードのスイッチを2回押す
パワーランクリッド	手でトランクを全開する

## テレビキット 車種別分解手順

### ●標準装備&メーカーオプションナビ

<b>LFA</b>	LFA10	H22.12
------------	-------	--------

**重要** 取り付けを始めるまえに

- G-セキュリティを設定している場合は、作業前に解除してください。セキュリティが誤動作したり、ヘルプネットセンターへ誤通報したりするおそれがあります。解除方法は車両説明書、または販売店でご確認ください。
- イグニッションスイッチをOFFにした後、6分程度ナビゲーションが動作しています。6分以上経過してから、バッテリーのマイナス端子を外してください。

#### 1. パッケージトレイトリムアンダーカバー取り外し

カバーを引き上げ、アンダーカバーを取り外します。

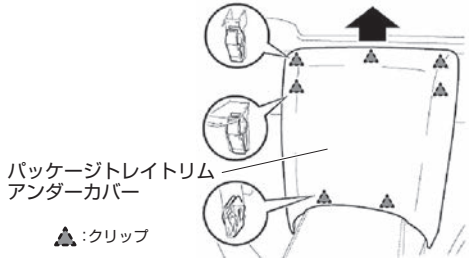

#### 2. コンソールボックスアッパーカバー取り外し

車両後方からクリップを浮かせたあと、アッパーカバーを後ろに引いて取り外します。

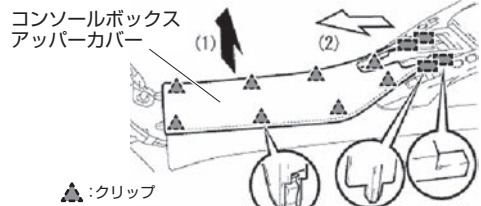

#### 3. オーディオスイッチパネル取り外し

クリップを浮かせたあとコネクターを外し、オーディオスイッチパネルを取り外します。

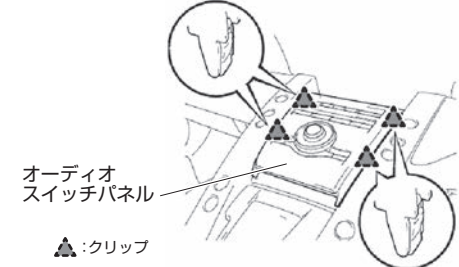

#### 4. リモートタッチ取り外し

1) スクリューを取り外します。

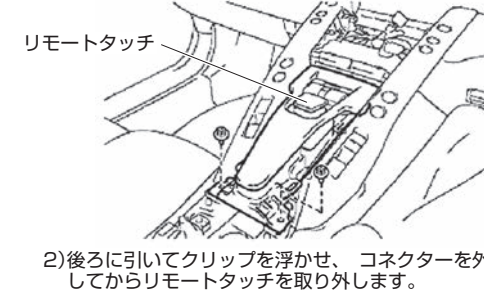

#### 5. スイッチパネル(右)取り外し

1) ボルト3本、スクリュー1本を取り外します。

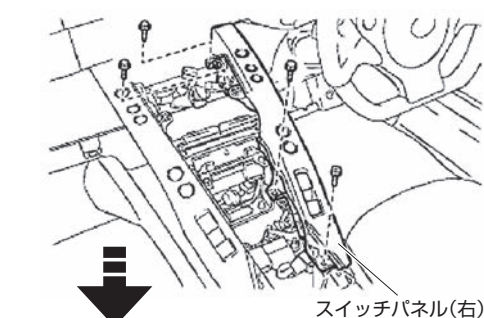

2) 下側のクリップを浮かせてから手前に引き、スイッチパネル(右)を取り外します。

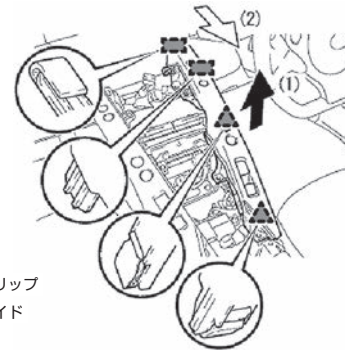

#### 6. スイッチパネル(左)取り外し

1) ボルト3本、スクリュー1本を取り外します。

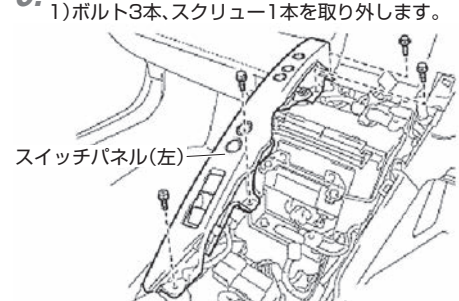

2) 下側のクリップを浮かせてから手前に引き、スイッチパネル(左)を取り外します。

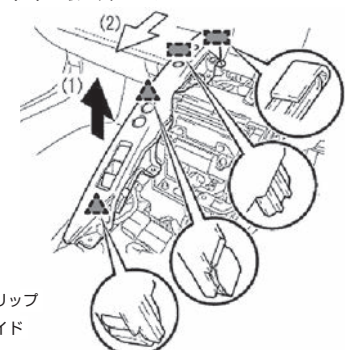

#### 7. ナビゲーションユニット取り外し

ボルト4本、アースワイヤーを外し、ナビゲーションユニットを取り外します。

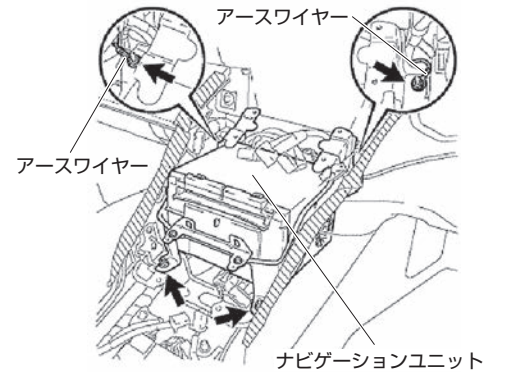

#### 重要

- ブラケット上部がディスプレイと干渉しないように、保護テープを貼り付けてください。
- アースワイヤーは線が細いので、復元時に接続を忘れないように注意してください。

#### 8. コネクター取り付け位置

ナビ裏の26ピンコネクターに本製品を割り込ませます。

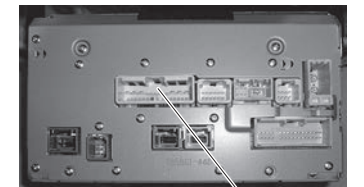

26ピンコネクター

## テレビキット 車種別分解手順

### ●標準装備&メーカーオプションナビ

#### クラウンアスリート / クラウンハイブリッド / クラウンロイヤル

クラウンアスリート / クラウンロイヤル	GRS200・201・202・203・204	H20.2~H24.12
クラウンハイブリッド	GWS204	H20.5~H24.12

#### ❗重要 取り付けを始めるまえに

- G-セキュリティを設定している場合は、作業前に解除してください。セキュリティが誤動作したり、ヘルプネットセンターへ誤通報したりするおそれがあります。解除方法は車両説明書、または販売店で確認ください。
- イグニッションスイッチをOFFにした後、6分程度ナビゲーションが動作しています。**6分以上経過してから**、バッテリーのマイナス端子を外してください。
- ハイブリッド車は、トランク左側にある補機バッテリーのマイナス端子を外してください。

補機バッテリー位置(ハイブリッド車)

クリップ(2ヶ)を外し、バッテリーカバーを取り外します。

#### 1. インstrumentパネル取り外し

クリップ(10ヶ)とツメ(2ヶ)を浮かせてパネルを取り外します。

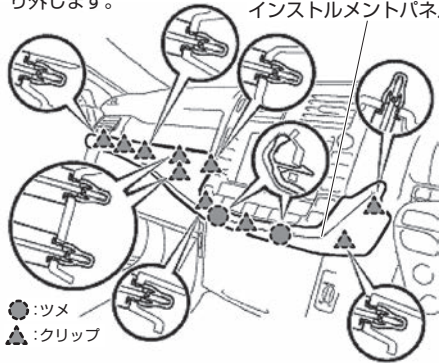

●:ツメ  
▲:クリップ

#### 2. シフトノブ取り外し

反時計方向に回してノブを外します。

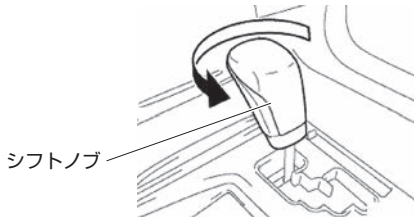

シフトノブ

#### 3. コンソールアッパーパネル取り外し

シフトレバーを「N」に切り替え、四隅のクリップを浮かせて取り外します。



#### 4. エンドパネル取り外し

<運転席側>  
クリップ(3ヶ)とツメ(2ヶ)を浮かせてパネルを取り外します。

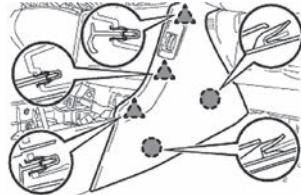

●:ツメ  
▲:クリップ

<助手席側>  
クリップ(3ヶ)とツメ(2ヶ)を浮かせてパネルを取り外します。

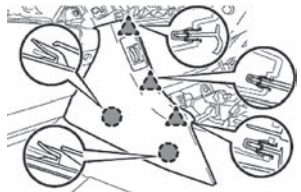

●:ツメ  
▲:クリップ

#### 5. クラスタパネル取り外し

クリップ(4ヶ)を浮かせてクラスタパネル(カバー枠)を取り外します。



#### 6. ラジオレシーバーASSY取り外し

固定ボルト(4本)を抜いてラジオレシーバーASSYを手前に引き出します。



#### 7. コネクター取り付け位置

ナビ裏の26ピンコネクターに本製品を割り込ませます。

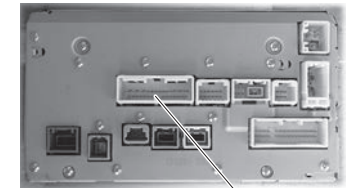

26ピンコネクター

#### ❗重要

バッテリーのマイナス端子を外すと、下記設定が消去されます。取り付け後、再度初期設定をおこなってください。

項目	設定方法
バックガイドモニター / インテリジェントパーキングアシスト	平坦路で、ステアリングを左右それぞれ一杯に切る
[ハイブリッド車のみ]	イグニッションスイッチをOFFにして、ステアリングロックの解除 / 一度、運転席のドアを開閉する
ハイブリッドシステムの起動	

#### ⚠注意 製品本体・配線の噛み込みに注意

- エアコンユニット(センターコンソール奥)の左側に、エアコンのギアがあります。製品本体や配線が噛み込まないように、十分に注意してください

#### エアコンユニット単体

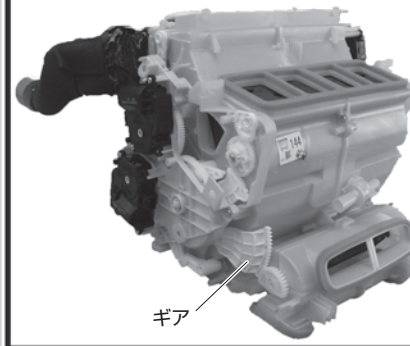

ギア

#### センターコンソール奥 (ラジオレシーバーASSY取り外し後)

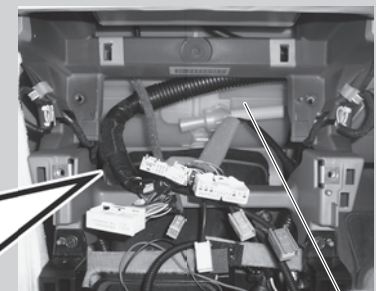

エアコンユニット



## テレビキット 車種別分解手順

### ●標準装備&メーカーオプションナビ

#### クラウンマジェスタ

URS206 / UZS207

H21.3~H25.8

#### ❗重要 取り付けを始めるまえに

- G-セキュリティを設定している場合は、作業前に解除してください。セキュリティが誤動作したり、ヘルプネットセンターへ誤通報したりするおそれがあります。解除方法は車両説明書、または販売店で確認ください。
- イグニッションスイッチをOFFにした後、6分程度ナビゲーションが動作しています。6分以上経過してから、バッテリーのマイナス端子を外してください。

#### 1. シフトノブ取り外し

反時計方向に回してノブを外します。

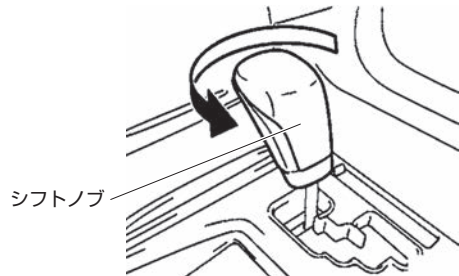

#### 2. フィニッシュパネル(左/右)取り外し

フィニッシュパネルの上部を支点に、下側を持ち上げるようにして取り外します。

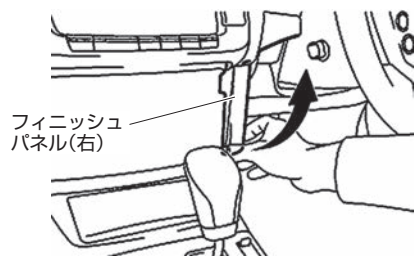
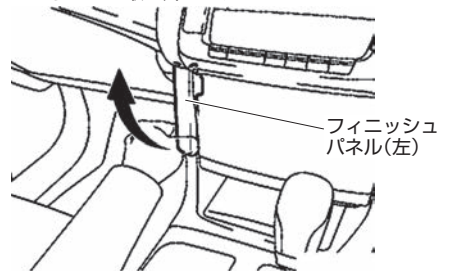

#### 3. コンソールパネル取り外し

シフトレバーを「D」に動かします。図の位置に保護テープを貼り、リムーバーを使ってクリップを浮かせてからコネクタを切り離し、パネルを取り外します。

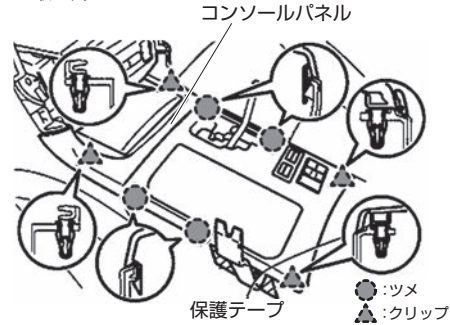

#### 4. クラスタパネル取り外し

クリップを浮かせ、クラスタパネルを取り外します。

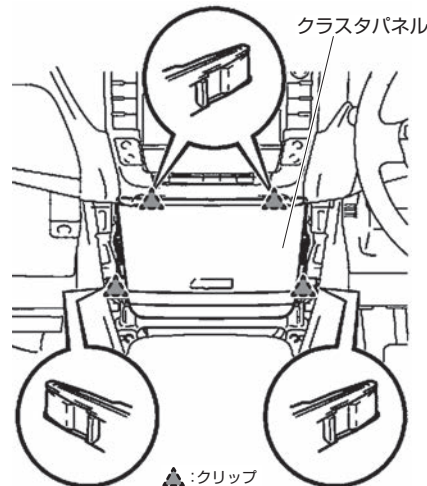

#### 5. AVユニット取り外し

ボルト(4本)を外し、AVユニットを引き出します。裏側のコネクタを切り離し、ユニットを取り外します。

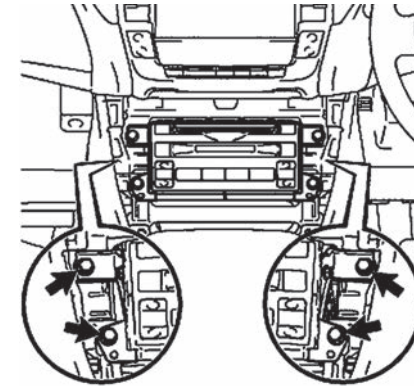

#### 6. コネクタ取り付け位置

ナビ裏の26ピンコネクタに本製品を割り込ませます。

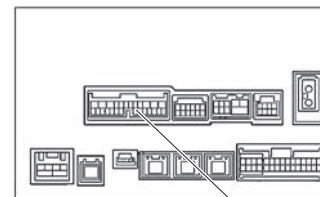

26ピンコネクタ

#### ❗重要

バッテリーのマイナス端子を外すと、下記設定が消失されます。取り付け後、再度初期設定をおこなってください。

項目	設定方法
ステアリングセンサーセンター設定	1.ステアリングを、左右にそれぞれ1回転ゆっくり回す 2.「1」の動作を3回繰り返す。 3.35km/h以上で、5秒以上直進する
ステアリングセンサー初期化	平坦路で、ステアリングを左右それぞれ一杯に切る
ステアリング舵角初期化	バックソナーとクリアランスソナーのスイッチをONにして、平坦路でステアリングを左右それぞれ一杯に切る
パワートランクリッド	手でトランクを全閉する

## テレビキット 車種別分解手順

### ●標準装備&メーカーオプションナビ

<b>SAI</b>	AZK10	H21.12~H.25.8
------------	-------	---------------

#### ❗重要 取り付けを始めるまえに

- G-セキュリティを設定している場合は、作業前に解除してください。セキュリティが誤動作したり、ヘルプネットセンターへ誤通報したりするおそれがあります。解除方法は車両説明書、または販売店でご確認ください。
- イグニッションスイッチをOFFにした後、6分程度ナビゲーションが動作しています。6分以上経過してから、バッテリーのマイナス端子を外してください。

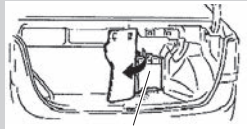

バッテリー (トランク前方右側)

#### 1. パネルを開ける

オーディオユニットのパネルを開けます。

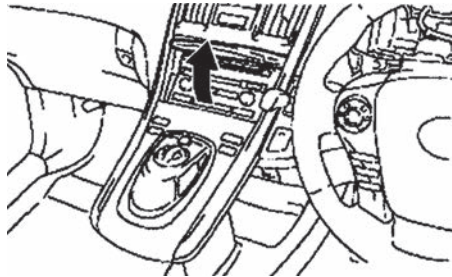

#### 2. インパネガーニッシュ取り外し

ツメを浮かせ、インパネガーニッシュを取り外します。

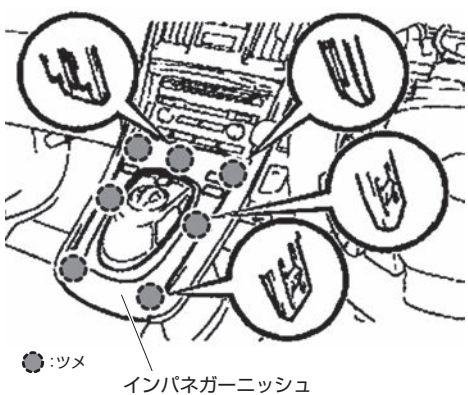

●:ツメ  
インパネガーニッシュ

#### 3. フィニッシュパネル取り外し

シフトノブに保護テープを貼ります。  
ツメを浮かせ、フィニッシュパネルを取り外します。

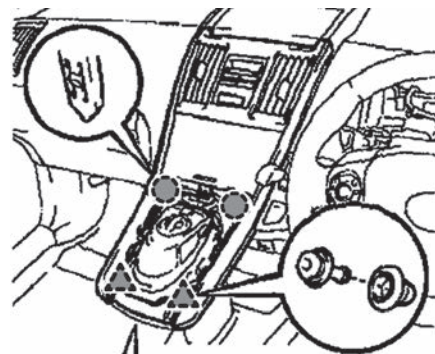

●:ツメ  
▲:クリップ  
フィニッシュパネル

#### 4. クラスタパネル取り外し

エアコン吹出口付近を引き、ツメを浮かせます。シフトノブ・シフトレバーに注意してクラスタパネルを取り外します。



クラスタパネル

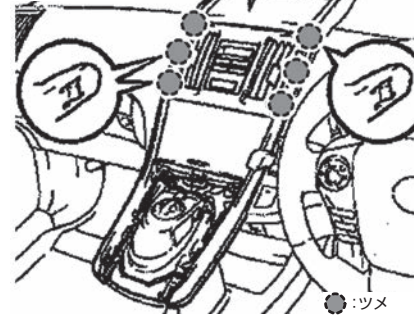

#### 5. オーディオユニット取り外し

ボルトを4本外します。

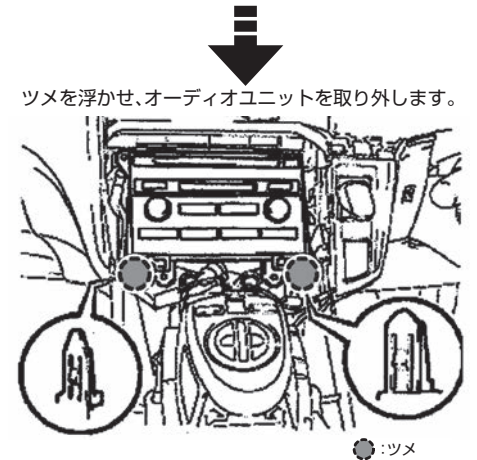
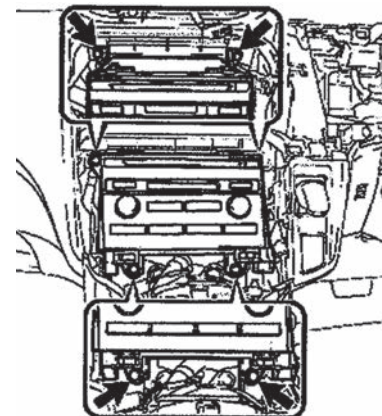

ツメを浮かせ、オーディオユニットを取り外します。

#### 6. コネクター取り付け位置

ナビ裏の26ピンコネクターに本製品を割り込ませます。

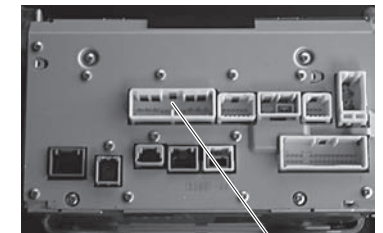

26ピンコネクター

#### ❗重要

取り付け後、バックガイドモニターの再設定が必要になる場合があります。  
映像がリアカメラに切り替わった際「システム初期化中」と表示が出たときは、そのままステアリングを左右それぞれ一杯に動かしてください。

## テレビキット 車種別分解手順

### ●標準装備&メーカーオプションナビ

GS		
GS350・GS460	GRS191・196 / URS190	H21.9~H24.1
GS450h	GWS191	H21.9~H24.3

**重要** 取り付けを始めるまえに

- G-セキュリティを設定している場合は、作業前に解除してください。セキュリティが誤動作したり、ヘルプネットセンターへ誤通報したりするおそれがあります。解除方法は車両説明書、または販売店でご確認ください。
- イグニッションスイッチをOFFにした後、6分程度ナビゲーションが動作しています。6分以上経過してから、バッテリーのマイナス端子を外してください。

#### 1. シフトノブ取り外し

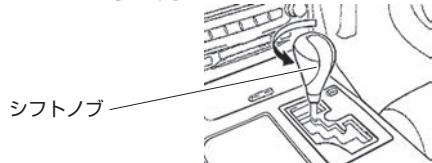

#### 2. パネルガーニッシュ取り外し

斜線部分に保護テープを貼り、ドライバーでツメを浮かせてパネルを取り外します。

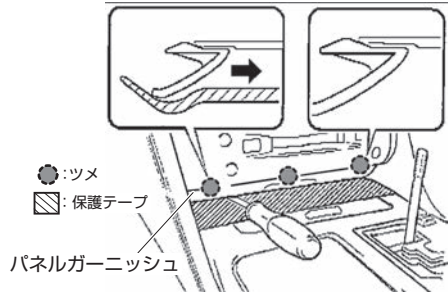

#### 3. コンソールパネル取り外し

図示の部分を引き上げ、クリップ・ツメを浮かせてパネルを取り外します。

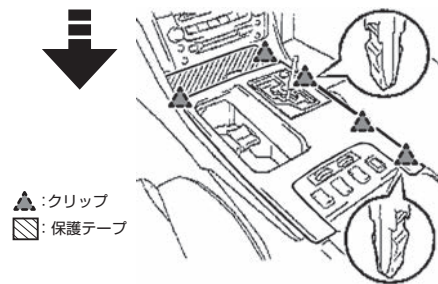
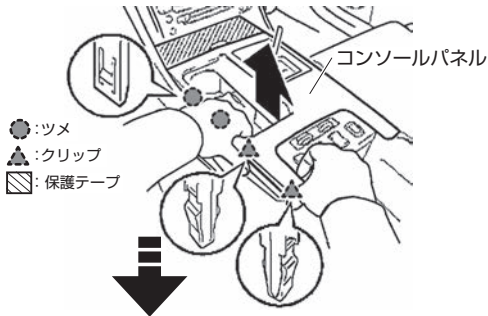

#### 4. フィニッシュパネル(右)取り外し

スクリューを外し、クリップ・ツメを浮かせてパネルを取り外します。

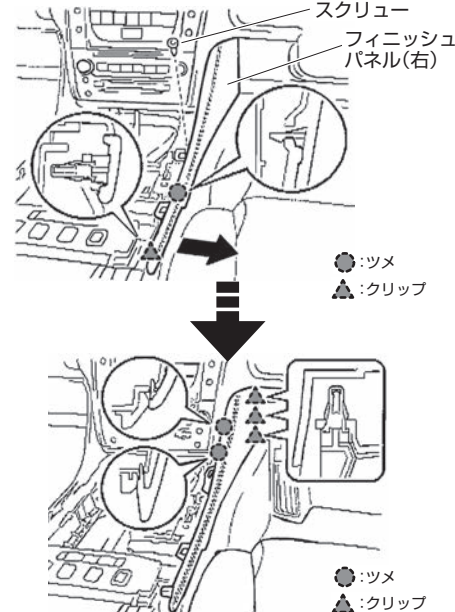

#### 5. フィニッシュパネル(左)取り外し

図示のスクリューを外し、クリップ・ツメ浮かせてパネルを取り外します。

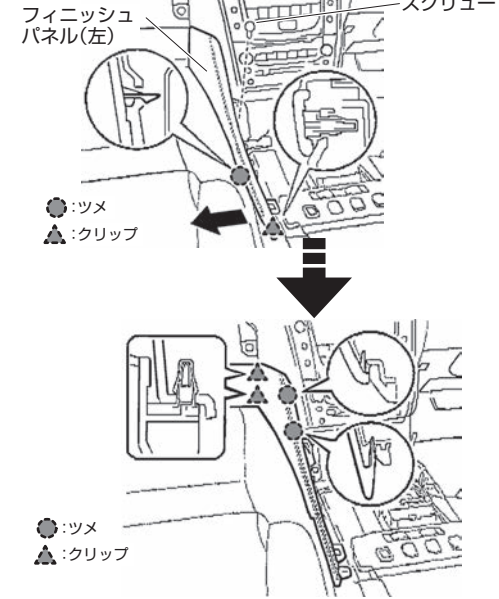

#### 6. モニターユニット取り外し

ユニット両サイドにあるスクリューを外し、裏側からユニットを押し出すようにしてモニターを取り外します。

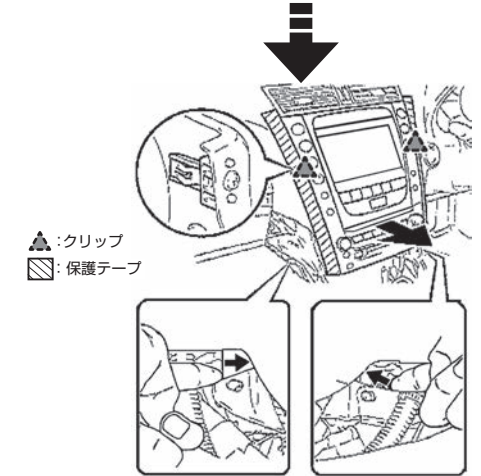
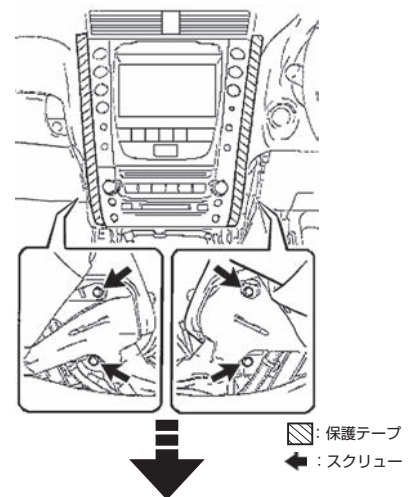

#### 7. コネクター取り付け位置

ナビ裏の26ピンコネクターに本製品を割り込ませます。

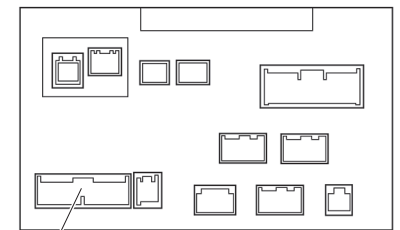

## テレビキット 車種別分解手順

### ●標準装備&メーカーオプションナビ

<b>CT</b>		
CT200h	ZWA10	H23.1~H24.8

#### ❗重要 取り付けを始めるまえに

- G-セキュリティを設定している場合は、作業前に解除してください。セキュリティが誤動作したり、ヘルプネットセンターへ誤通報したりするおそれがあります。解除方法は車両説明書、または販売店でご確認ください。
- イグニッションスイッチをOFFにした後、6分程度ナビゲーションが動作しています。6分以上経過してから、バッテリーのマイナス端子を外してください。



#### 1. 助手席側ガーニッシュパネル取り外し

クリップを浮かせ、助手席側のガーニッシュパネルを取り外します。

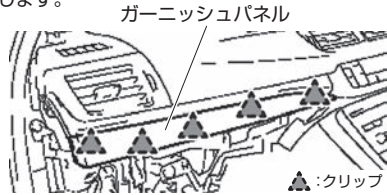

#### 2. センターフィニッシュパネル取り外し

クリップ、ツメを浮かせ、センターフィニッシュパネルを取り外します。

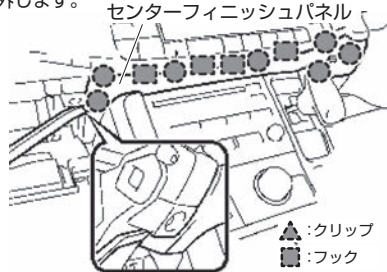

#### 3. 助手席側フィニッシュパネル取り外し

クリップ・フック・ツメを浮かせ、助手席側のフィニッシュパネルを取り外します。

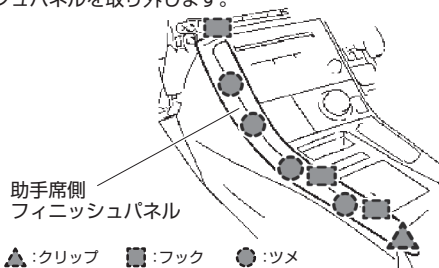

#### 4. 運転席側フィニッシュパネル取り外し

クリップ、フック、ツメを浮かせ、運転席側のフィニッシュパネルを取り外します。

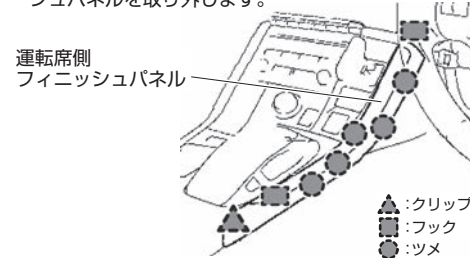

#### 5. コンソールパネル取り外し

ツメを浮かせ、コンソールパネルを取り外します。

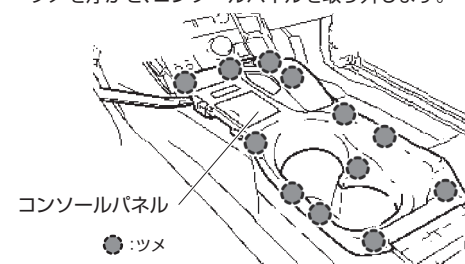

#### 6. コントロールパネル取り外し

フック、ツメを浮かせ、コントロールパネルを取り外します。

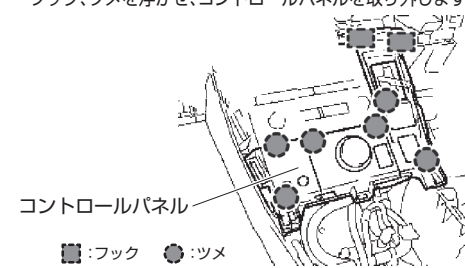

#### 7. エアコンスイッチ取り外し

ツメを浮かせ、コネクタを切り離して、エアコンスイッチを取り外します。

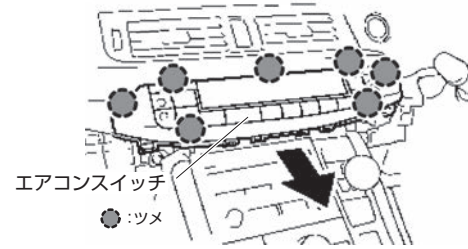

#### 8. オーディオユニット取り外し

ボルトを外し、コネクタを切り離して、オーディオユニットを取り外します。

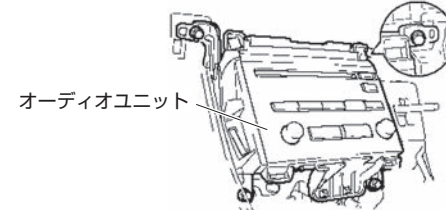

#### 9. コネクタ取り付け位置

ナビ裏の26ピンコネクタに本製品を割り込ませます。

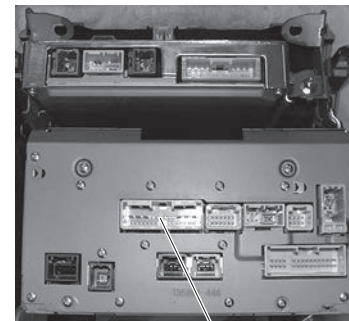

26ピンコネクタ

## テレビキット 車種別分解手順

### ●標準装備&メーカーオプションナビ

#### プリウス

HDDナビゲーションシステム&プリウス・スーパーライブサウンドシステム8スピーカー ZVW30 H21.5~H23.11

#### ❗重要 取り付けを始めるまえに

必ず補機バッテリー(トランク右側)のマイナス端子を外して作業してください。マイナス端子を外さないで取り付けの場合、メーター内に「システムエラー」と表示されることがあります。「システムエラー」の表示が出た場合は、外したコネクタをすべて接続し、イグニッションON⇔OFFの操作を4回以上おこなってください。

イグニッションスイッチをOFFにした後、6分程度ナビゲーションが動作しています。6分以上経過してから、バッテリーのマイナス端子を外してください。

#### 1. コントロールパネル取り外し

リムーバーを差し込んでツメを浮かせ、インテグレーションコントロールパネル(シフトレバーまわりのパネル)を取り外します。

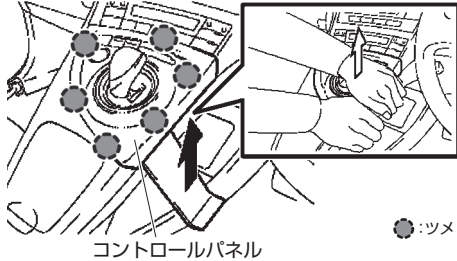

#### 2. フィニッシュパネル取り外し

フィニッシュパネル後ろ側のツメ・クリップを浮かせたあと、前側のツメを浮かせてパネルを取り外します。

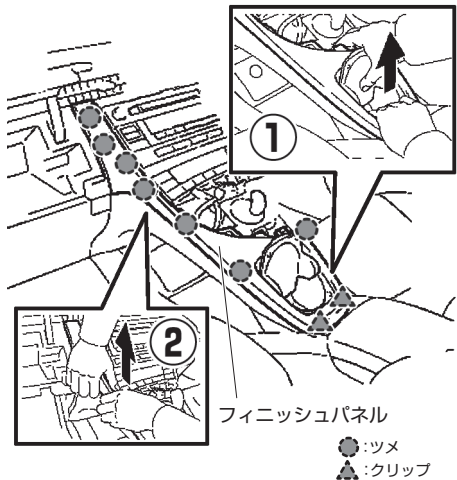

#### 3. センターパネル取り外し

ツメを浮かせ、センターパネルを取り外します。

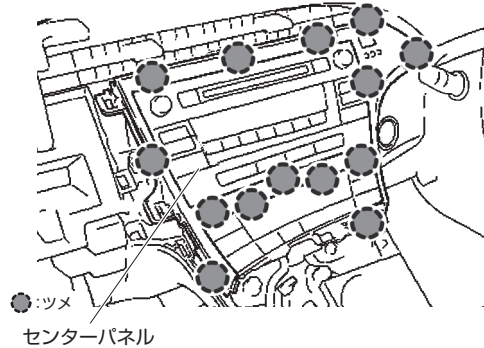

#### 4. サイドパネル取り外し

ツメを浮かせたあと、コネクタを切り離してサイドパネルを取り外します。

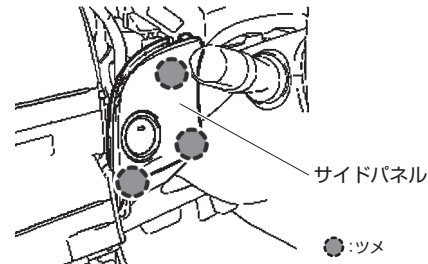

#### 5. ナビ取り外し

ボルトを4本外してからツメを浮かせ、ナビを取り外します。

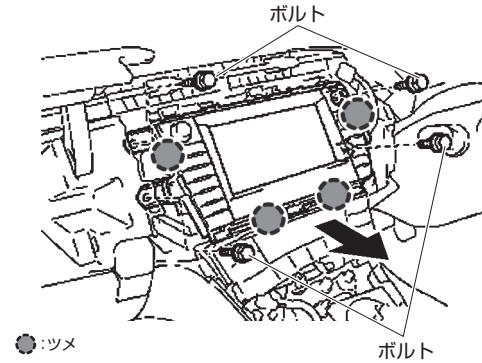

#### 6. コネクター取り付け位置

ナビ裏の26ピンコネクターに本製品を割り込ませます。

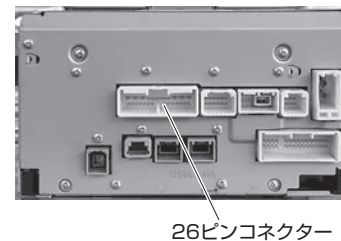

## テレビキット 車種別分解手順

### ●標準装備&メーカーオプションナビ

#### プリウスα

ZVW40W・41W

H23.5~H26.11

#### ❗重要 取り付けを始めるまえに

必ずトランク右側にある補機バッテリーのマイナス端子を外して作業してください。マイナス端子を外さないで取り付けした場合、メーター内に「システムエラー」と表示されることがあります。「システムエラー」の表示が出た場合は、外したコネクタをすべて接続し、イグニッションON⇄OFFの操作を4回以上おこなってください。イグニッションスイッチをOFFにした後、6分程度ナビゲーションが動作しています。6分以上経過してから、バッテリーのマイナス端子を外してください。

#### 1. コントロールパネル取り外し

インテグレーションコントロールパネルを手前に引き、ツメを外します。裏側のコネクタを切り離してパネルを取り外します。



コントロールパネル

●:ツメ

#### 2. インストルメントボックス取り外し

インストルメントボックスのフタを開けます。

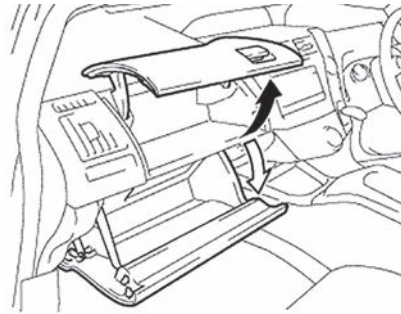

ボックスを手前に引き、ツメを外してボックスを取り外します。

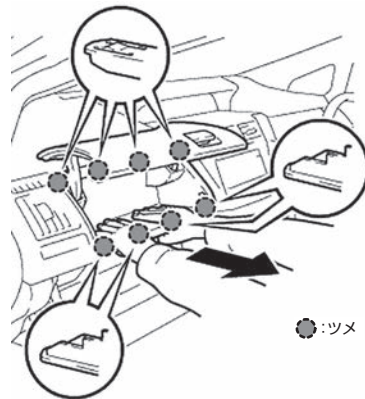

●:ツメ

#### 3. エアコン吹出口取り外し

吹出口を手前に引いてツメを外し、吹出口を取り外します。

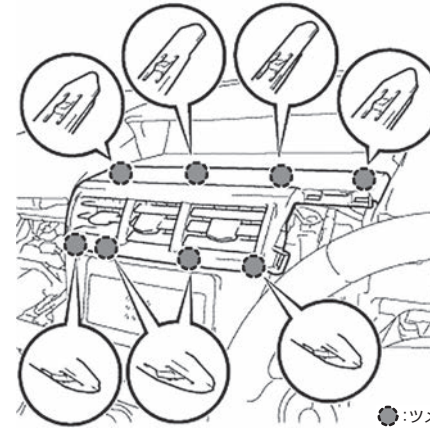

●:ツメ

#### 4. モニター取り外し

モニターを止めているボルト(4本)を外します。モニターを手前に引きツメ、クリップを外します。裏側のコネクタを切り離し、モニターを取り外します。

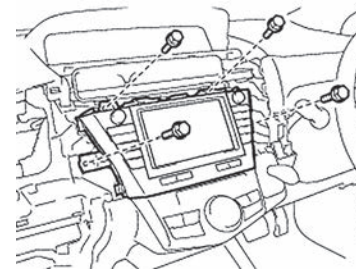

■:フック ●:ツメ

#### 5. コネクタ取り付け位置

ナビ裏の26ピンコネクタに本製品を割り込ませます。

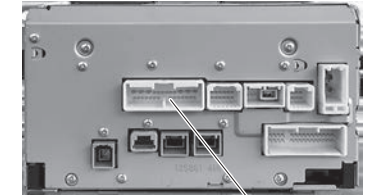

26ピンコネクタ

## テレビキット 車種別分解手順

### ●標準装備&メーカーオプションナビ

#### マークX

HDDナビゲーションシステム・スーパーライブサウンドシステム12スピーカー GRX130・133・135 H21.10~H24.8

**重要** 取り付けを始めるまえに  
 イグニッションスイッチをOFFにした後、6分程度ナビゲーションが動作しています。  
 6分以上経過してから、バッテリーのマイナス端子を外してください。

#### 1. パネルエンド(左/右)取り外し

クリップ・ツメを浮かせ、パネルエンド(左/右)をそれぞれ取り外します。  
 ※図はパネルエンド(右)  
 パネルエンド(右)

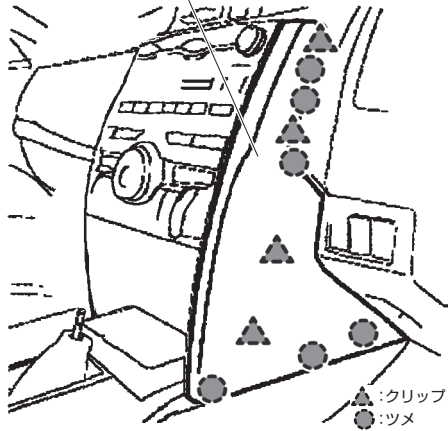

#### 2. ナビ取り外し

ボルトを4本外してクリップを浮かせ、ナビを取り外します。

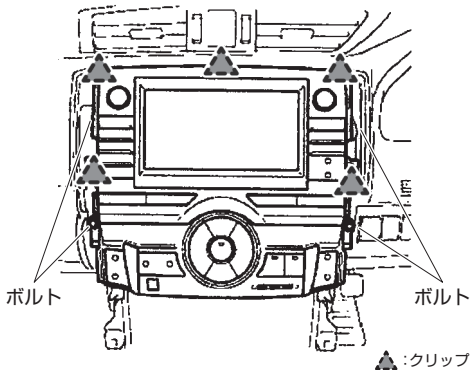

#### 3. コネクター取り付け位置

ナビ裏の26ピンコネクターに本製品を割り込ませます。



26ピンコネクター

#### マークXジオ

GGA10 / ANA10・15

H19.9~H25.11

**重要** 取り付けを始めるまえに  
 ●G-セキュリティを設定している場合は、作業前に解除してください。セキュリティが誤動作したり、ヘルプネットセンターへ誤通報したりするおそれがあります。解除方法は車両説明書、または販売店で確認ください。  
 ●イグニッションスイッチをOFFにした後、6分程度ナビゲーションが動作しています。  
 6分以上経過してから、バッテリーのマイナス端子を外してください。

#### 1. インストサイドパネル(左/右)取り外し

クリップを浮かせて、両サイドのパネルを取り外します。  
 インストサイドパネル(左) インストサイドパネル(右)

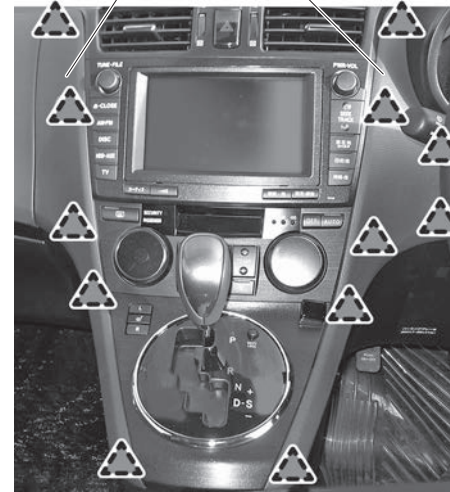

▲:クリップ

#### 2. エアコンレジスターパネル取り外し

クリップを浮かせて、エアコンレジスターパネルを取り外します。

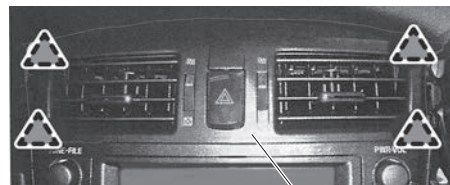

▲:クリップ

エアコンレジスターパネル

#### 3. モニター取り外し

ボルトを外し、モニターを手前に引き出します。

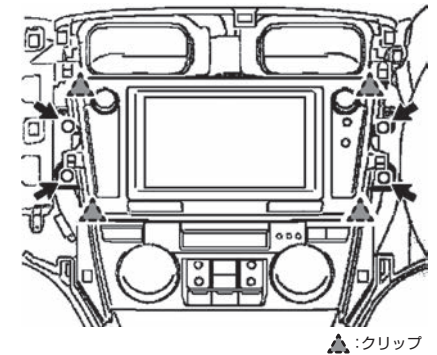

#### 4. コネクター取り付け位置

ナビ裏の26ピンコネクターに本製品を割り込ませます。

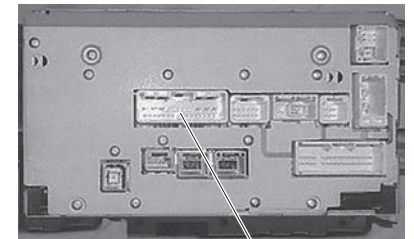

26ピンコネクター

## テレビキット 車種別分解手順

### ●標準装備&メーカーオプションナビ

#### ランドクルーザー

URJ202W

H21.5~H23.12

#### ❗重要 取り付けを始めるまえに

- G-セキュリティを設定している場合は、作業前に解除してください。セキュリティが誤動作したり、ヘルプネットセンターへ誤通報したりするおそれがあります。解除方法は車両説明書、または販売店でご確認ください。
- イグニッションスイッチをOFFにした後、6分程度ナビゲーションが動作しています。6分以上経過してから、バッテリーのマイナス端子を外してください。

#### 1. パネルクッション(助手席側)取り外し

保護テープを貼り、リムーバーを使ってパネルクッションを取り外します。

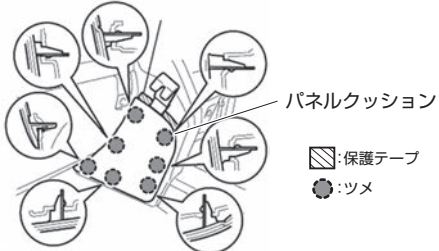

#### 2. パネルパッド(助手席側)取り外し

クリップ(1本)、スクリュー(1本)を外して、パネルパッドを取り外します。



#### 3. パネルクッション(運転席側)取り外し

保護テープを貼り、リムーバーを使ってパネルクッションを取り外します。

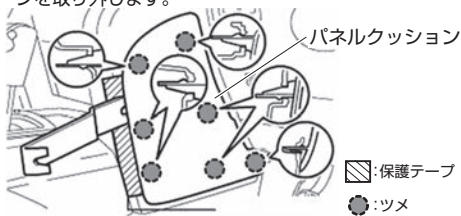

#### 4. パネルパッド(運転席側)取り外し

クリップ(1本)、スクリュー(1本)を外して、パネルパッドを取り外します。

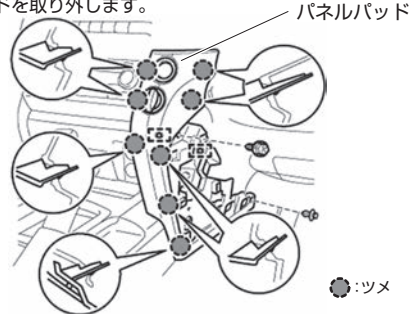

#### 5. フィニッシュパネル外し

ツメ(7か所)を外します。コネクタを切り離し、フィニッシュパネルを取り外します。



#### 6. スピーカーカバー取り外し(1)

スピーカーカバーに、車両前方からリムーバーを差し込みます。

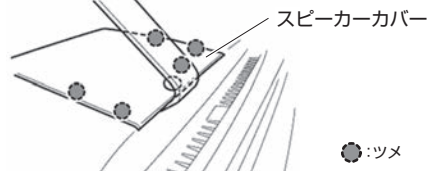

#### 7. スピーカーカバー取り外し(2)

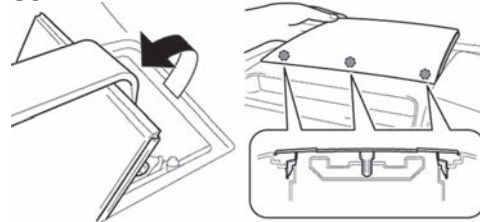

リムーバーを手前に引き上げ、ツメ(5か所)を外し、スピーカーカバーを浮かせます。

スピーカーカバーの車両後方のツメ(3か所)を外して、カバーを取り外します。

#### 8. 助手席側エアコン吹出口取り外し

リムーバーを使い吹出口を浮かせてツメ(6か所)を外し、コネクタを切り離れたあと、吹出口を取り外します。

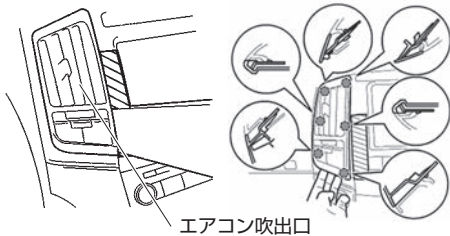

#### 9. 運転席側エアコン吹出口取り外し

リムーバーを使い吹出口を浮かせてツメ(6か所)を外し、コネクタを切り離れたあと、吹出口を取り外します。

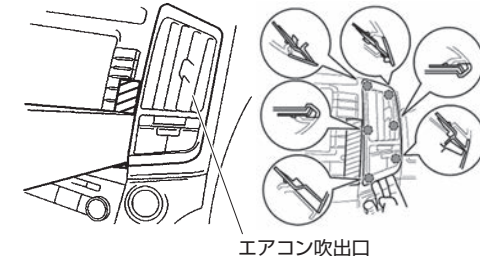

#### 10. ディスプレイ取り外し

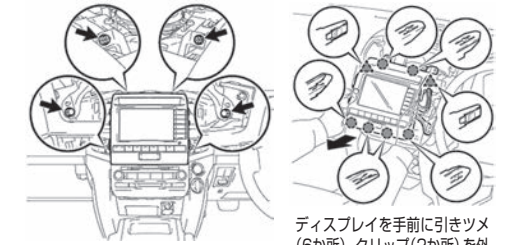

スクリュー(2本)、ボルト(2本)を外します。

ディスプレイを手前に引きツメ(6か所)、クリップ(2か所)を外します。コネクタを切り離しディスプレイを取り外します。

#### 11. 取り付けコネクタ位置

ナビ裏の26ピンコネクタに本製品を割り込ませます。

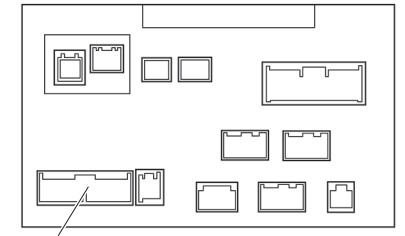

26ピンコネクタ



## テレビキット 車種別分解手順

### ●標準装備&メーカーオプションナビ

#### ランドクルーザープラド

GRJ150W・151W / TRJ150W

H21.9~H25.8

#### ❗重要 取り付けを始めるまえに

- G-セキュリティを設定している場合は、作業前に解除してください。セキュリティが誤動作したり、ヘルプネットセンターへ誤通報したりするおそれがあります。解除方法は車両説明書、または販売店でご確認ください。
- イグニッションスイッチをOFFにした後、6分程度ナビゲーションが動作しています。6分以上経過してから、バッテリーのマイナス端子を外してください。

#### 1. コントロールパネル取り外し

モニター下のコントロールパネルを手前に引きパネルを取り外します。

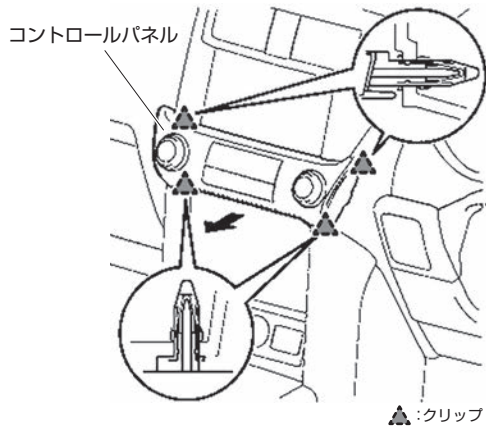

#### 2. ボルト取り外し

モニターを固定しているボルト(4本)を取り外します。

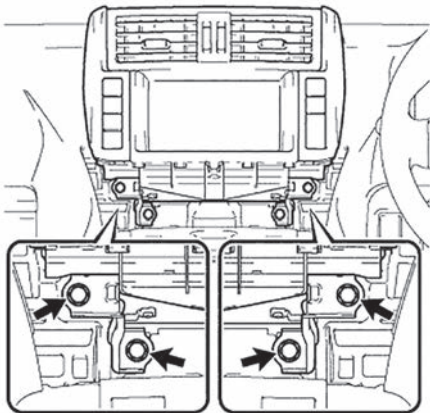

#### 3. モニターユニット取り外し

周囲のパネルと一緒に、モニターを取り外します。

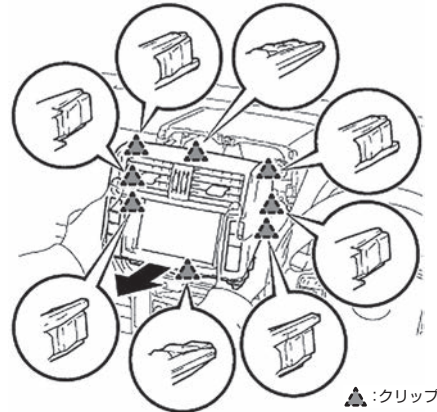

#### 4. コネクター取り付け位置

ナビ裏の26ピンコネクターに本製品を割り込ませます。

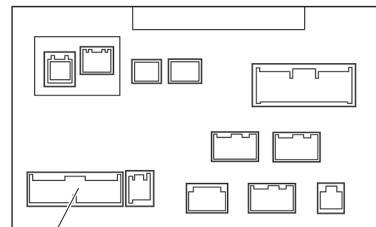

26ピンコネクター