

車種別サイドカメラキット (LED内蔵タイプ) 車種別取付説明書

RAV4(MXAA52・54/AXAH52・54) H31.4~

本製品は2種類の説明書が同梱されています。

- 車種別サイドカメラキット車種別取付説明書(本書)
- 車種別サイドカメラキット接続説明書

本製品の取り付けは、以下の手順でおこなってください。

- ①「車種別サイドカメラキット車種別取付説明書(本書)」を参照して、サイドカメラカバーを取り付ける。
- ②「車種別サイドカメラキット接続説明書」を参照して、各配線の接続作業をおこなう。

取り付け上の注意

取り付け上の注意は「車種別サイドカメラキット接続説明書」に準じます。必ず「車種別サイドカメラキット接続説明書」に記載の「取り付け上の注意」を守って、取り付け作業をおこなってください。

注意

- 本製品を装着するにあたり、リベット止めされたドアスピーカーを取り外す必要があります。よってドリルなどリベットを外すための工具をご用意ください。
- また、別途リベットを用意するなどして取り外したドアスピーカーを確実に元に戻してください。

Data System 株式会社 データシステム

■[本社] 東京都新宿区新宿1-18-2 ■[倉敷支社] 岡山県倉敷市神田1-1-11
弊社に無断で本説明書の内容・図・写真の全部、または一部の複製(コピー)・転用・転載を禁じます。
SCK-77R3A-2004-AKN

型紙

穴開け用型紙 ※切り取ってご使用ください。

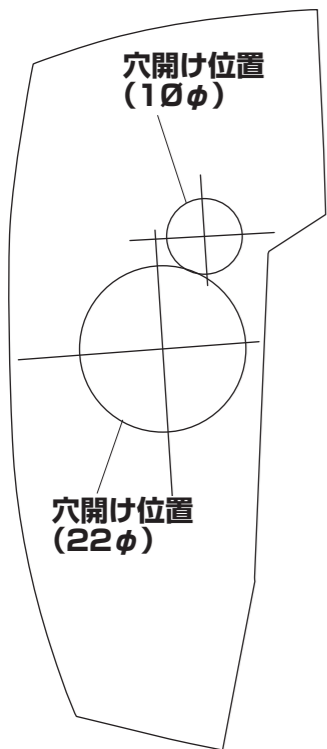

1. ドアミラーを開いた状態・助手席側ドアのドアガラスを全閉にして、イグニッションスイッチをOFFにする

2. バッテリーのマイナス端子を取り外す

3. 助手席側のドアパネルを取り外す

3-1 ドアハンドル部にあるカバーを取り外す

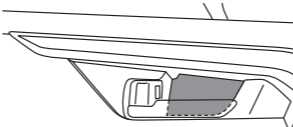

3-2 キズがつかないように保護してから矢印の位置に内張はがしを差し込み、ドアアームレストのパネルを取り外す



3-3 スクリュー3本を外してドアパネルを取り外す

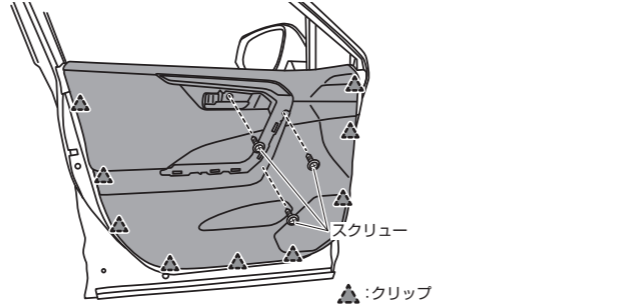

3-4 図で示したロック3か所、クリップ4か所を外して白いカバーを取り外す

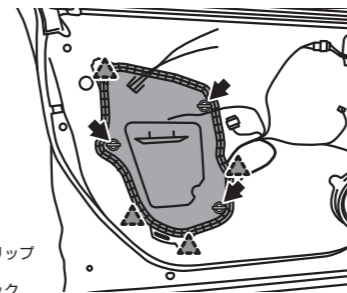

4. 助手席側ドアのスピーカーを取り外す

注意

- スピーカーはリベット3本で固定されています。

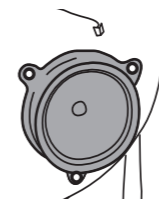

5. 図で示したカバーを取り外す

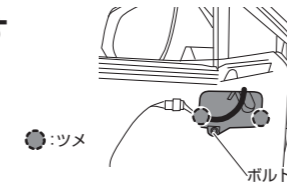

6. 助手席側のドアミラーを取り外す

ドアミラーを固定しているナット3個を外してドアミラーを取り外す

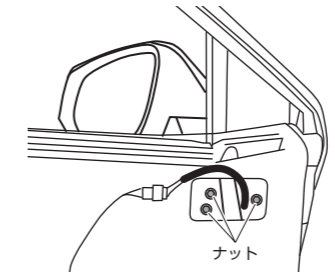

7. 付属の両面テープをカメラカバーに貼り付ける

重要

- 右図で指定している位置は両面テープを貼らずにすきまを空けてください。カメラカバーの水抜き穴になります。
- 必ず付属の脱脂クリーナーで脱脂してから両面テープを貼り付けてください。
- 両面テープの保護シートは、まだはがさないでください。

両面テープ貼付位置

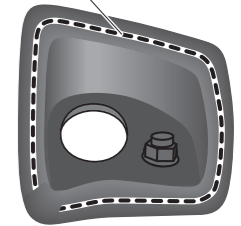

すきまを5mm空ける

8. サイドカメラのケーブルをカメラカバーの穴に通す

重要

- カメラカバーの穴にサイドカメラ本体をはめ込まず、ケーブルを1cm程度残してください。はめ込むとカメラの角度調整ができなくなります。

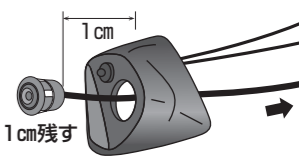

9. カメラカバーを取り付ける

9-1 取り外したドアミラー外側のベースカバーを取り外す

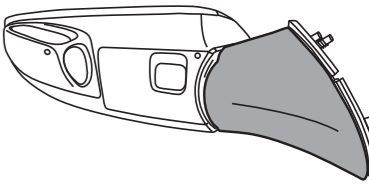

9-2 本書左下の型紙を切り取り、ベースカバー内側に貼り付け、型紙の穴に合わせて、ベースカバーに22φと10φの穴をあける

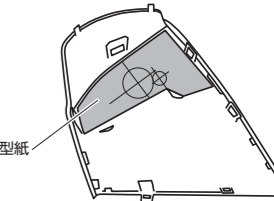

9-3 項目「9-2」であけた22φの穴に、サイドカメラキットの配線(3本)を通す

- ※サイドカメラキットの配線(3本)
- ・サイドカメラのケーブル
- ・LEDの配線(白線)
- ・LEDの配線(黒線)

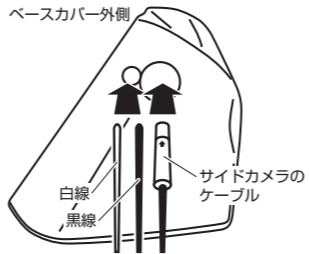

9-4 脱脂クリーナーでベースカバー外側の油分や汚れを取り除く

9-5 カメラカバーに貼り付けた両面テープの保護シートをはがし、ベースカバーのラインに合わせてカメラカバーとベースカバーを固定する

重要

- まだカメラカバーの穴にサイドカメラ本体をはめ込まないでください。はめ込むとカメラの角度調整ができなくなります。
- 寒い時期はドライヤーで暖めると密着しやすくなります。



9-6 サイドカメラキットの配線(3本)をドアミラー下部の長穴に通してから、ドアミラーハーネスと同じ場所から引き出す

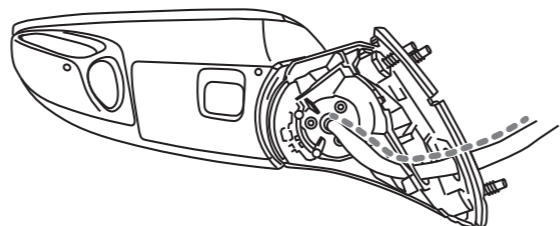

9-7 車両にドアミラーを取り付ける(項目「6.」参照)

10. 助手席側のスカッフプレート、助手席足下のカバーを取り外す

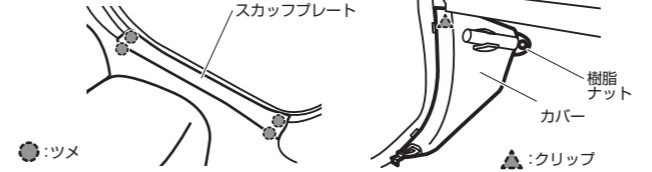

11. 助手席足元のカバー内側にある図で示したコネクタ3個(白色/灰色/黒色)を引き抜く

※この作業によってゴムブーツの車内側が引き出せるようになります。但し完全には引き出せませんので無理に引っ張らないでください。

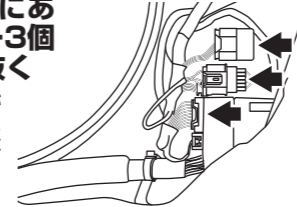

12. 助手席側のゴムブーツの両端を車体から引き出す

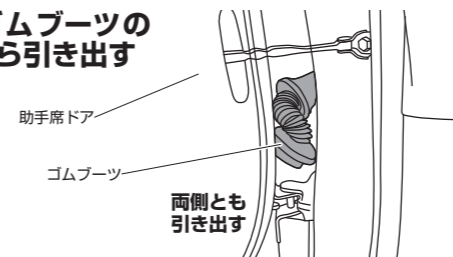

注意

- ゴムブーツの車内側を引き出す際、エアバッグコネクタ(図で示した黄色いコネクタ)の配線が引っ張りますので無理に引き出さないでください。エアバッグコネクタは外すことが困難です。外そうとせず作業を進めてください。

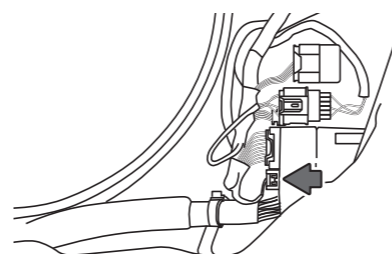

13. サイドカメラキットの配線(3本)を純正ドアハーネスに沿って這わせ、数か所を結束バンドで固定しながらゴムブーツに通して車内に引き込む

注意

- サイドカメラのケーブルおよびLED配線がドアガラスに接触しないよう取り回しにご注意ください。
- 項目「11.~12.」で外したコネクタ及びゴムブーツを元に戻してください。

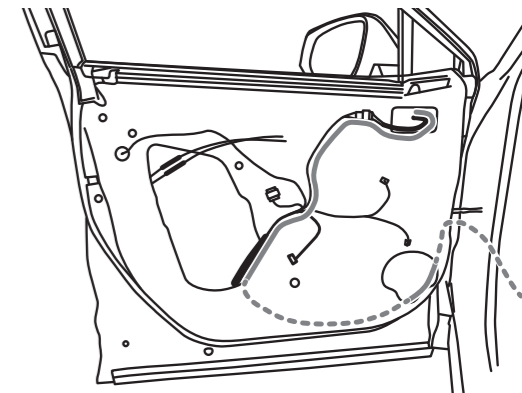

14. 車両のイルミネーション線に、LED制御ユニットの橙線を接続する

※サイドカメラキット接続説明書もご参照ください

スモールランプをONにしたときに12V出力される配線に接続してください。

重要

- 必ずテスターで確認してから接続してください。

15. サイドカメラキット接続説明書に戻り、取り付けを進める