

# 車種別サイドカメラキット (LED内蔵タイプ) 車種別取付説明書

**ジムニー (JB64W) H30.7~** **ジムニーシエラ (JB74W) H30.7~**

本製品は2種類の説明書が同梱されています。  
 ●車種別サイドカメラキット車種別取付説明書(本書)  
 ●車種別サイドカメラキット接続説明書

本製品の取り付けは、以下の手順でおこなってください。  
 ①「車種別サイドカメラキット車種別取付説明書(本書)」を参照して、サイドカメラカバーを取り付ける。  
 ②「車種別サイドカメラキット接続説明書」を参照して、各配線の接続作業をおこなう。

## 取り付け上の注意

取り付け上の注意は「車種別サイドカメラキット接続説明書」に準じます。  
 必ず「車種別サイドカメラキット接続説明書」に記載の「取り付け上の注意」を守って、取り付け作業をおこなってください。

## 取り付けに必要なもの(車種別)

■T25トルクスレンチ

**Data System 株式会社 データシステム**  
 ■[本社] 東京都新宿区新宿1-18-2 ■[倉敷支社] 岡山県倉敷市神田1-1-11  
 弊社に無断で本説明書の内容・図・写真の全部、または一部の複製(コピー)・転用・転載を禁じます。  
 SCK-68J3A/SCK-72J3A-1904-AKN

**1. ドアミラーを開いた状態にして、イグニッションスイッチをOFFにする**

**2. バッテリーのマイナス端子を取り外す**

**3. 助手席側のドアパネルを取り外す**

**3-1** ドアノブ奥のスクリューを取り外す



**3-2** ドアミラー内側にあるドアミラーガーニッシュを取り外す

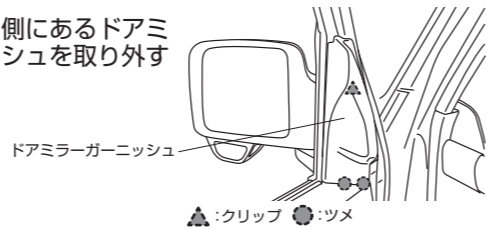

**3-3** スクリュー2本を外してドアパネルを取り外す

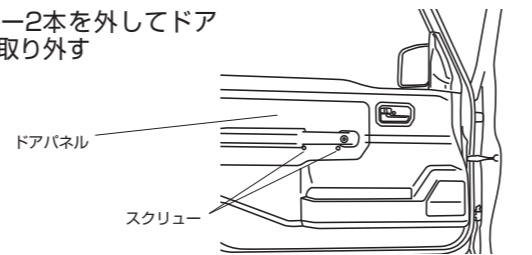

**4. ドアミラーコネクターを切り離し、ボルト3本を外してドアミラーを取り外す**

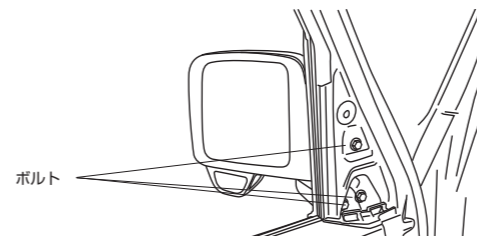

**5. 付属の両面テープをカメラカバーに貼り付ける**

**重要**  
 ●必ず付属の脱脂クリーナーで脱脂してから両面テープを貼り付けてください。  
 ●両面テープの保護シートは、まだはがさないでください。

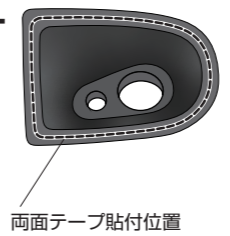

**6. サイドカメラのケーブルをカメラカバーの穴に通す**

**重要**  
 ●カメラカバーの穴にサイドカメラ本体をはめ込まず、ケーブルを1cm程度残してください。はめ込むとカメラの角度調整ができなくなります。

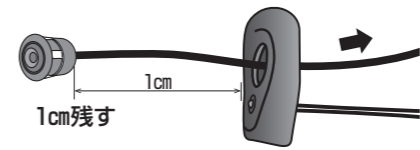

**7. カメラカバーを取り付ける**

**7-1** ドアミラー下部にあるトルクス3本を取り外し、ドアミラー本体と台座を分離する

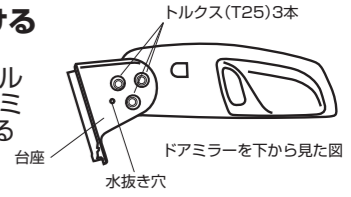

**7-2** 台座の付け根にある水抜き穴を6φに拡大する

**7-3** 項目「7-2」で拡大した穴に、サイドカメラのケーブル、LEDの配線(白線/黒線)の順に通す

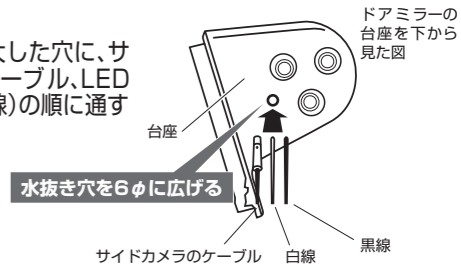

**7-4** 台座のゴムカバーをめくり、横穴(ドアミラーハーネスが通っている穴)に、サイドカメラキットの配線(3本)を通す

※サイドカメラキットの配線(3本)  
 ・サイドカメラのケーブル  
 ・LEDの配線(白線)  
 ・LEDの配線(黒線)

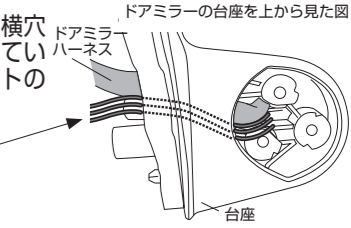

**7-5** カメラカバーが台座に近づくまで配線を調整してから項目「7-1」で外したトルクスを使用して、台座にドアミラー本体を取り付ける

**重要**  
 ●トルクスにネジロック剤を塗布してしっかりと固定してください。

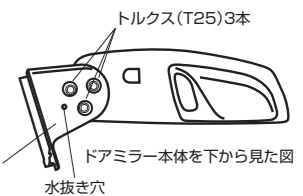

※カメラカバーと配線は省略しています

**7-6** カメラカバーを貼り付ける位置を確認し、脱脂クリーナーで油分を取り除く

カメラカバー貼り付け位置

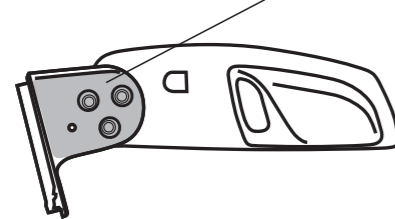

※カメラカバーと配線は省略しています

**7-7** 脱脂クリーナーで拭いた箇所が乾いたことを確認したら、カメラカバーに貼り付けた両面テープの保護シートをはがし、カメラカバーと台座を固定する

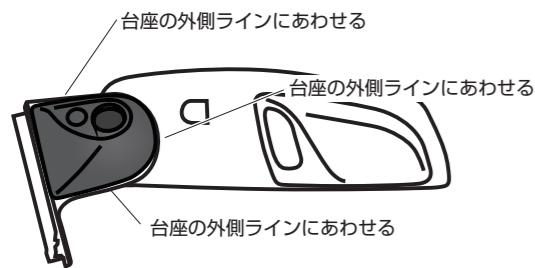

**重要**  
 ●カメラカバーの穴にサイドカメラ本体をはめ込まないでください。はめ込むとカメラの角度調整ができなくなります。  
 ●寒い時期はドライバーで暖めると密着しやすくなります。

**8. ドアミラーを車両に取り付ける(項目「4.」参照)**

**9. 助手席側のスカッフプレート、助手席足下のカバーを取り外す**

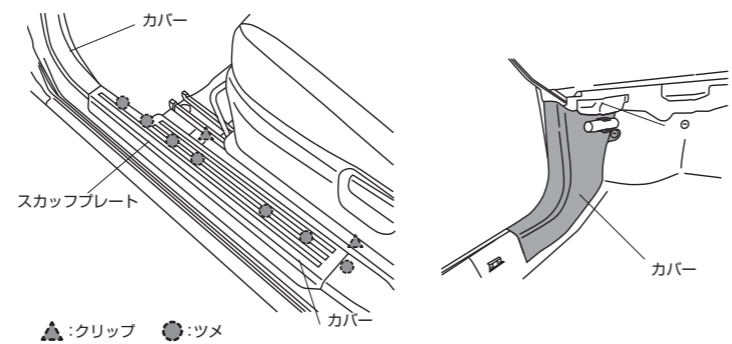

**10. 助手席足下のコネクターを外して、ゴムブーツ(ボディー側)を引き出す**

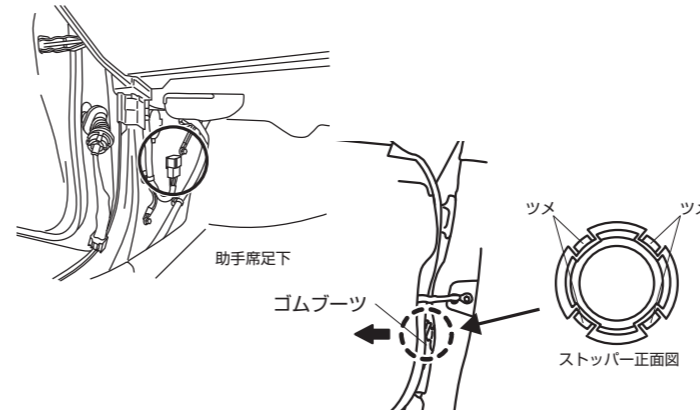

**重要**  
 ●ゴムブーツのボディー側は、樹脂製のストッパーで止められています。保護テープを巻いたマイナスドライバーなどを使用して、ツメを押し込み、ゴムブーツとストッパーを一緒に外してください。

**10-1** スクリュー3本外してスピーカーを取り外す

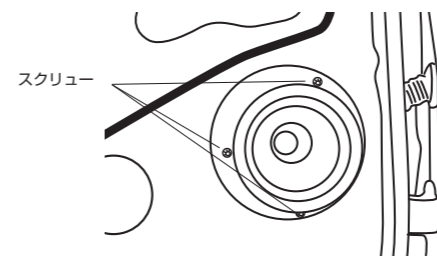

**11. ゴムブーツ(ドア側)を取り外し、ドア内、ゴムブーツ、車内の順にサイドカメラキットの配線(3本)を通したあと、ゴムブーツとスピーカーを元に戻す**

**注意**  
 ●純正のケーブルに沿ってサイドカメラキットの配線(3本)を這わせませす。必ず数か所を結束バンドで固定し、たるんだりドアガラスに干渉したりしないようご注意ください。

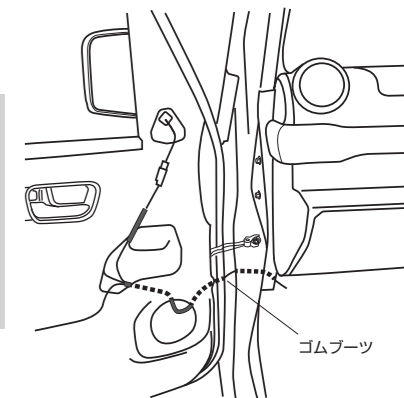

**12. LED制御ユニットの橙線を車両のイルミネーション線に接続する(イルミネーション信号を取得する)**

※車種別サイドカメラキット接続説明書もご参照ください  
 ●スモールランプをONにした時に12V出力される配線に接続してください。

**重要**  
 ●必ずテスターで確認してから接続してください。

**13. サイドカメラキット接続説明書に戻り、取り付けを進める**