

車種別サイドカメラキット

車種別取付説明書

●C-HR(ZYX10/NGX50)
H28.12~

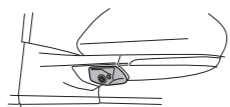

本製品は2種類の説明書が同梱されています。

- 車種別サイドカメラキット車種別取付説明書(本書)
- 車種別サイドカメラキット接続説明書

本製品の取り付けは、以下の手順でおこなってください。

- ①「車種別サイドカメラキット車種別取付説明書(本書)」を参照して、サイドカメラカバーを取り付ける。
- ②「車種別サイドカメラキット接続説明書」を参照して、各配線の接続作業をおこなう。

内容物一覧(車種別)

- グロメット ×1
- 結束バンド(白) ×6
- 結束バンド(黒) ×2
- コルゲートチューブ ×1
- プチルゴム ×1

取り付け上の注意

装着前に、カメラカバーが取り付け位置にフィットするか、必ずご確認ください。

取り付け上の注意は「車種別サイドカメラキット接続説明書」に準じます。必ず「車種別サイドカメラキット接続説明書」に記載の「取り付け上の注意」をお守りの上、取り付け作業をおこなってください。

Data System 株式会社 データシステム

■[本社] 東京都新宿区新宿1-18-2 ■[倉敷支社] 岡山県倉敷市神田1-1-11
弊社に無断で本説明書の内容・図・写真の全部、または一部の複製(コピー)・転用・転載を禁じます。
SCK-60C3N-1704-AN

1. 車両を下記の状態にする
 - ・ドアミラーを開く。
 - ・助手席側フロントドアのドアガラスを開ける。
 - ・イグニッションスイッチをOFFにする。

2. ホールカバーを取り外す(必ず始めにおこなってください)

- 2-1 助手席フロントピラーにはまっているホールカバーを取り外す

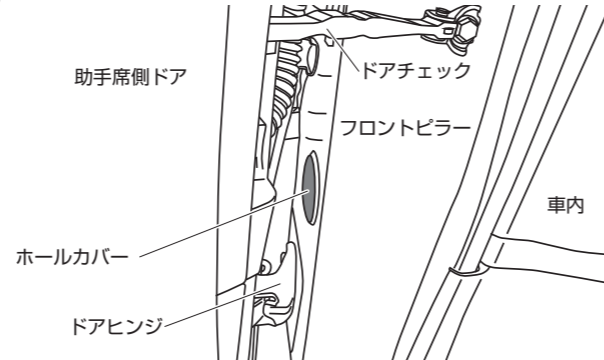

※ホールカバーは非常に硬くはまっているので下記の方法で取り外すことを推奨します。

1. ホールカバーとフロントピラーの間にクリップリムーバーを差し込む
2. ホールカバーとクリップリムーバーの間にマイナスドライバーを差し込む
3. マイナスドライバーでホールカバーをこじって取り外す

- ❗重要
- フロントピラーはやわらかいので、歪まないようご注意ください。
- ホールカバーが外れにくい場合はドライバーであたためると外れやすくなります。
- ホールカバーは再使用しません。

3. バッテリーのマイナス端子を取り外す

4. 助手席側のドアパネルを取り外す

- 4-1 ドアハンドル部にあるカバーを取り外す

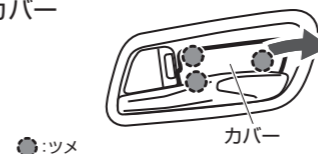

- 4-2 パワーウィンドウスイッチを取り外す



- 4-3 スクリューを3本外したあと、ドアパネルを取り外す

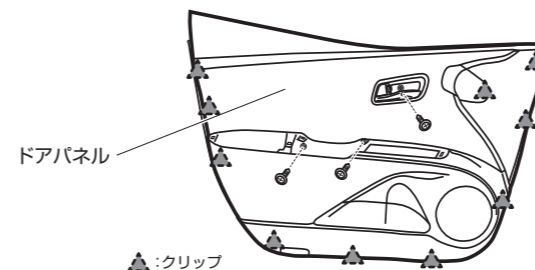

5. 助手席側のドアミラーを取り外す

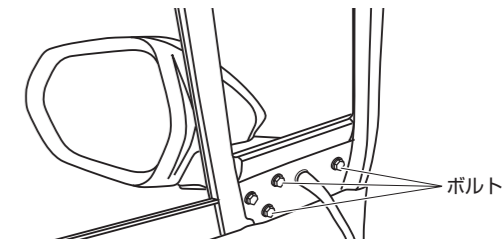

6. 付属の両面テープをカメラカバーに貼り付ける

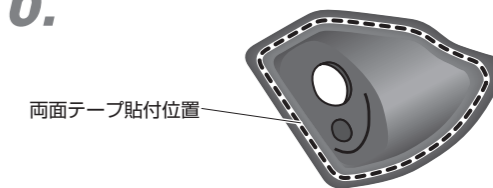

- ❗重要
- 必ず付属の脱脂クリーナーで脱脂してから両面テープを貼り付けてください。
- 両面テープの保護シートは、まだはがさないでください。

7. サイドカメラのケーブルをカメラカバーの穴に通す

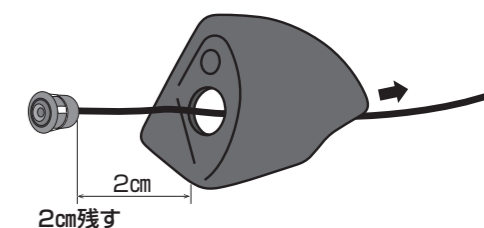

- ❗重要
- カメラカバーの穴にサイドカメラ本体をはめ込まず、ケーブルを2cm程度残してしてください。はめ込むとカメラの角度調整ができなくなります。

型紙

穴開け用型紙
※切り取ってご使用ください。

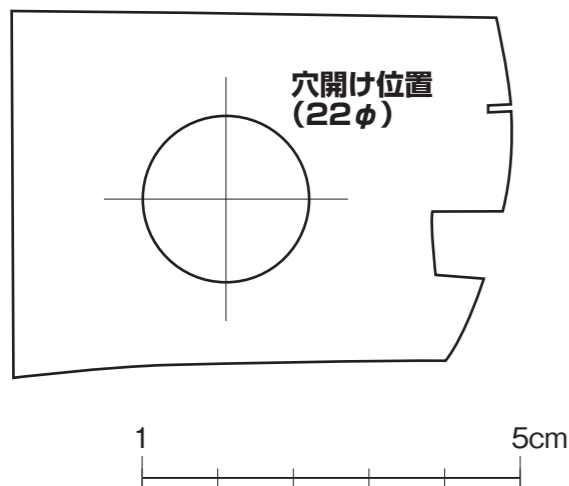

8. ドアミラーのカバーを外してから、樹脂カバーに型紙を貼り付け、22φの穴をあける

- 8-1 ドアミラーの樹脂カバーを外す

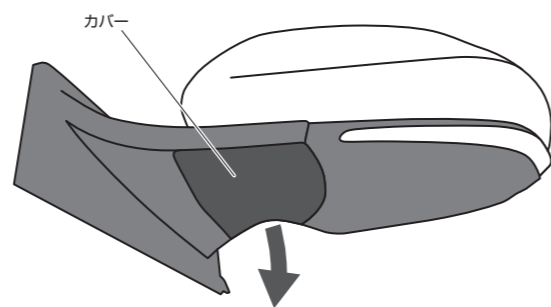

- 8-2 左記型紙を線に沿って切り取り、樹脂カバー裏側のツメに位置を合わせて貼り付け、22φの穴をあける

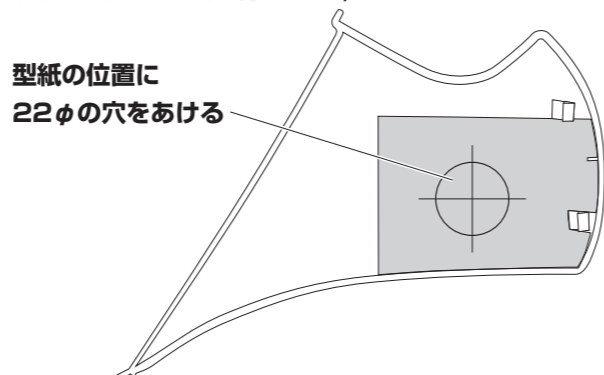

❗注意 穴をあける前に外側からカメラカバーをかぶせ、穴がカバーに隠れるか確認してください。

9. カメラカバーを取り付ける

- 9-1 項目「8.」であけた穴に、サイドカメラのケーブルを通す

- 9-2 脱脂クリーナーで樹脂カバーの油分を取り除く

- 9-3 樹脂カバーが乾いたことを確認してから、両面テープの保護シートをはがし、カメラカバーと樹脂カバーを固定する

- 9-4 ドアミラーのゴムカバーに配線類を通し、カメラカバーを取り付けた樹脂カバーをドアミラーに取り付ける

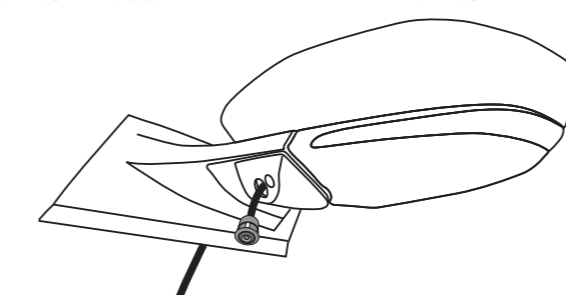

- ❗重要
- カメラカバーの穴にサイドカメラ本体をはめ込まないでください。はめ込むとカメラの角度調整ができなくなります。
- 寒い時期はドライバーで暖めると密着しやすくなります。

10. 車両にドアミラーを取り付ける(「5.」参照)

11. 図のようにサイドカメラの配線を引き回す

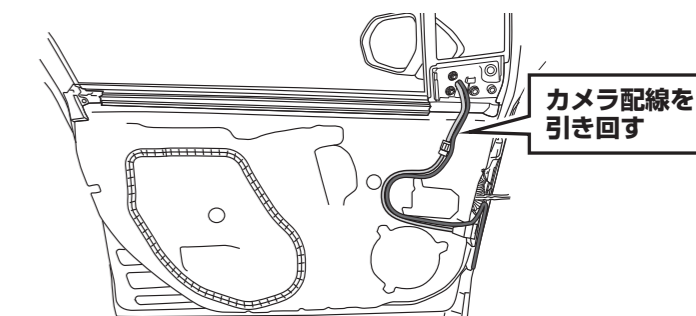

12. サイドカメラの配線を、ウエザーストリップにくぐらせ、ゴムブーツのドア側に結束バンド(黒)で固定する

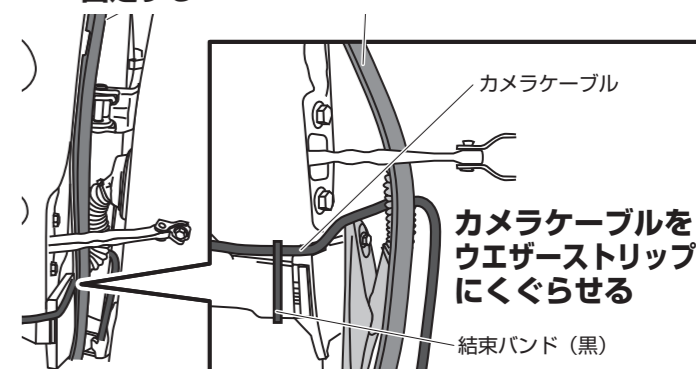

13. カメラケーブルをゴムブーツに結束バンド(黒)で固定する

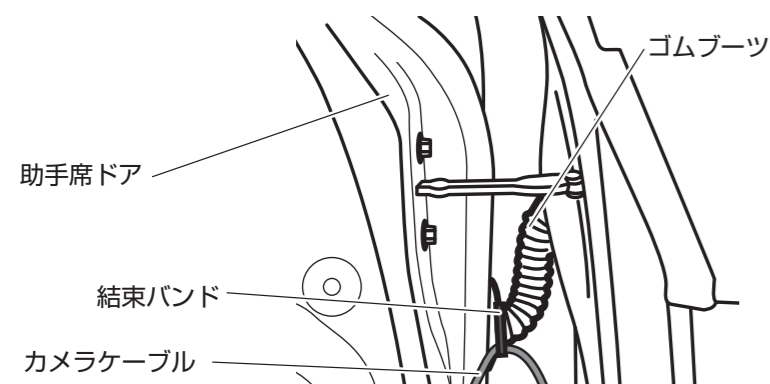

14. 配線にコルゲートチューブを通す



15. 配線を車内に引き込む

15-1 サイドカメラキットのケーブルにグロメット(同梱品)を通す

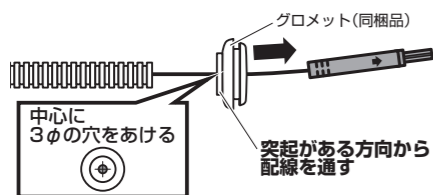

15-2 助手席のスカッフプレートおよび足下のカバーを取り外す

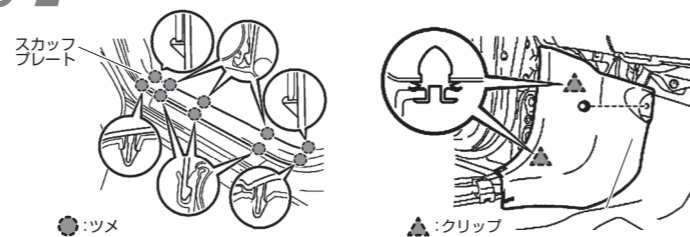

15-3 ジャンクションブロックを手前にずらす

※クリップリムーバー等を使用してかん合を外してください。

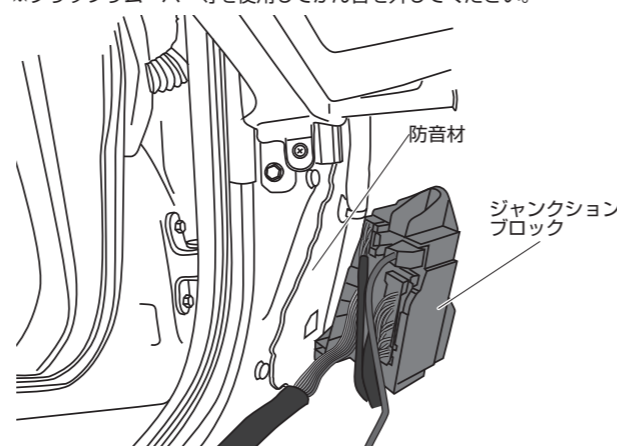

15-4 防音材をめくりサイドカメラの配線をフロントピラーの穴から入れ、図の穴に通して車内に引き込む

※配線通しを使用すると通しやすくなります。

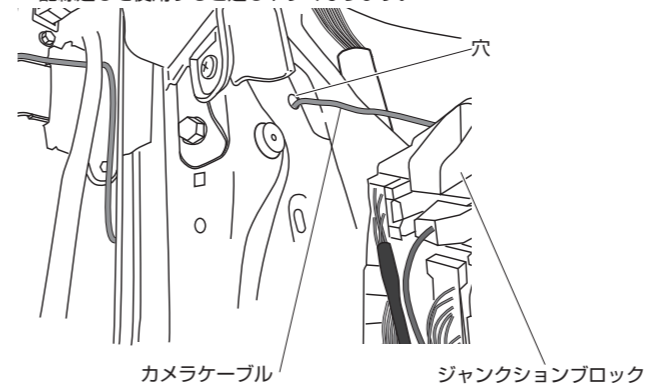

15-5 グロメットをフロントピラーに仮ではめこみ、サイドカメラの配線の車内への引き込み量を調整する

15-6 グロメットを外し、グロメットの配線が通っている穴を同梱のプチルゴムでふさぐ

注意 ●車内に水が入り込まないように、しっかりとふさいでください。

15-7 グロメットをフロントピラーにはめ込む

注意 ●フロントピラーにはめ込んだ際、グロメットがガタつく場合は、同梱のプチルゴムで隙間を埋めてください。

16. 車種別サイドカメラキット接続説明書を参照の上、サイドカメラの配線の接続をおこなう

