

# 車種別サイドカメラキット 車種別取付説明書

## タント・タントカスタム (LA600S・LA610S) H25.10~

本製品は2種類の説明書が同梱されています。  
 ●車種別サイドカメラキット車種別取付説明書(本書)  
 ●車種別サイドカメラキット接続説明書

本製品の取り付けは、以下の手順でおこなってください。  
 ①「車種別サイドカメラキット車種別取付説明書(本書)」を参照して、サイドカメラカバーを取り付ける。  
 ②「車種別サイドカメラキット接続説明書」を参照して、各配線の接続作業をおこなう。

### 取り付け上の注意

取り付け上の注意は「車種別サイドカメラキット接続説明書」に準じます。  
 必ず「車種別サイドカメラキット接続説明書」に記載の「取り付け上の注意」を守って、取り付け作業をおこなってください。

### 取り付けに必要なもの(車種別)

■ネジロック剤

**Data System 株式会社 データシステム**

■[本社] 東京都新宿区新宿1-18-2 ■[倉敷支社] 岡山県倉敷市神田1-1-11  
 弊社に無断で本説明書の内容・図・写真の全部、または一部の複製(コピー)・転用・転載を禁じます。  
 SCK-56T3N-1610-MAB

**1. ドアミラーを開いた状態にして、イグニッションスイッチをOFFにする**

**2. バッテリーのマイナス端子を取り外す**

**3. 助手席側のドアパネルを取り外す**

**3-1** ドアノブ奥のスクリューを取り外す

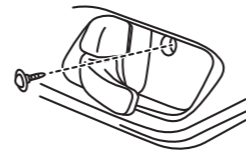

**3-2** ドアミラー内側にあるドアミラーガーニッシュを取り外す  
 ドア後方のカバーを取り外す

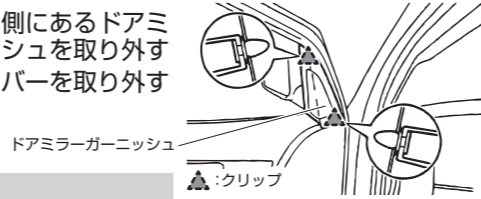

**注意**

●ウーハー用の配線がありますので強く引っ張らないでください。

**3-3** パワーウィンドウスイッチを上方に持ち上げて取り外す  
 スクリュー2本を取り外す

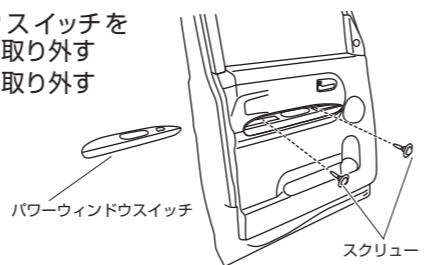

**3-4** ドアパネルを取り外す

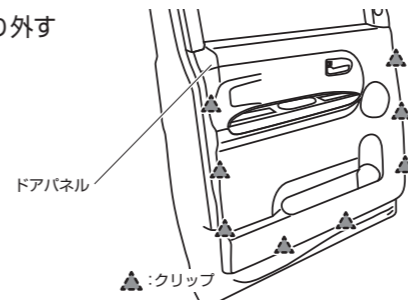

**4. 助手席側のドアミラーを取り外す**

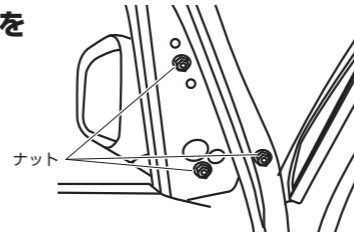

**5. 付属の両面テープをカメラカバーに貼り付ける**

**重要**

●必ず付属の脱脂クリーナーで脱脂してから両面テープを貼り付けてください。  
 ●両面テープの保護シートは、まだはがさないでください。

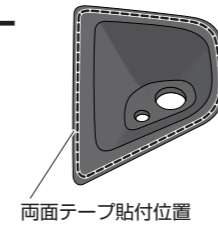

**6. サイドカメラのケーブルをカメラカバーの穴に通す**

**重要**

●カメラカバーの穴にサイドカメラ本体をはめ込みます。ケーブルを2cm程度残してください。はめ込むとカメラの角度調整ができなくなります。

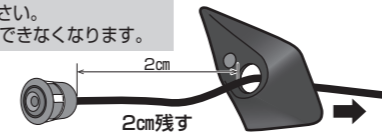

**7. カメラカバーを取り付ける**

**7-1** ドアミラー下部にあるスクリューを取り外し、ミラー本体と台座を分離する

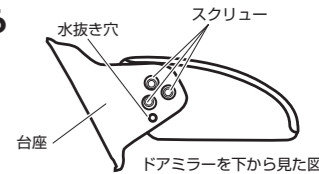

**7-2** 台座の付け根にある穴を6φに拡大する

**7-3** 項目「7-2」で拡大した穴に、サイドカメラのケーブルを通す



**7-4** 台座のゴムカバーをめくり、横穴(ドアミラーハーネスが通っている穴)に、サイドカメラのケーブルを通す

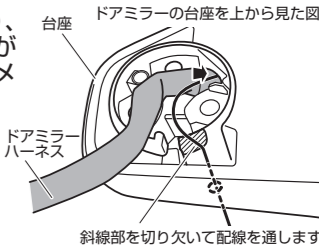

**7-5** カメラカバーが取り付けできる位置まで、配線の長さを調整する

**7-6** 項目「7-1」で外したスクリューを使用して、台座にドアミラー本体を取り付ける

**重要**

●スクリューにネジロック剤を塗布してしっかりと固定してください。

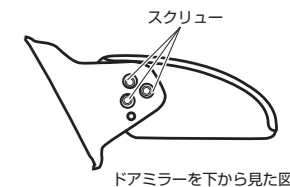

**7-7** カメラカバーを貼り付ける位置を確認し、脱脂クリーナーで油分を取り除く

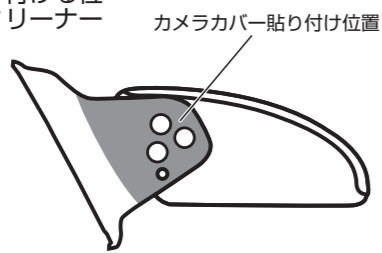

**7-8** カメラカバーに貼り付けた両面テープの保護シートをはがし、カメラカバーと台座を固定する

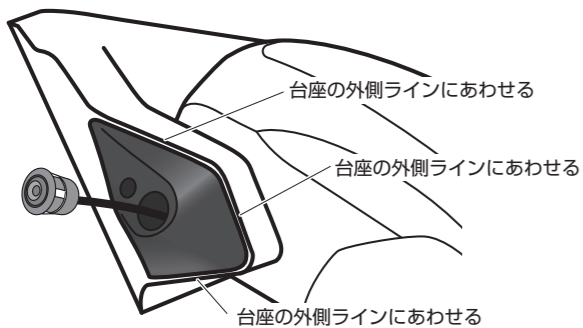

**重要**

●カメラカバーの穴にサイドカメラ本体をはめ込まないでください。はめ込むとカメラの角度調整ができなくなります。  
 ●寒い時期はドライヤーで暖めると密着しやすくなります。

**8. ドアミラーを車両に取り付ける(項目「4.」参照)**

**9. 助手席側のスカッフプレート、グローブボックス下方のカバー、助手席足下のカバーを取り外す**

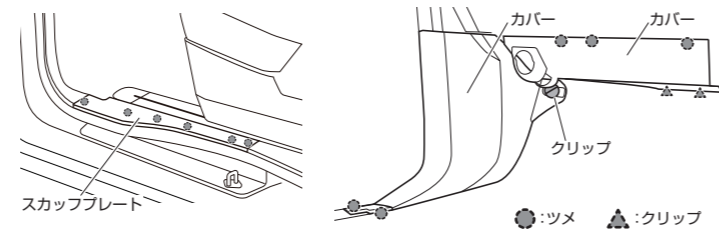

**10. 図で示したコネクターを2個外して、ゴムブーツ(室内側)を引き出す**

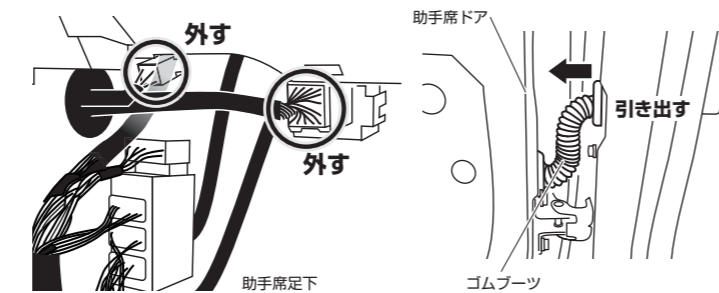

**11. ゴムブーツ(ドア側)を取り外し、ドア内、ゴムブーツ、車内の順にサイドカメラのケーブルを通したあと、ゴムブーツを元に戻す**

**注意**

●ドアガラスの動きを妨げない位置に配線を通してください。

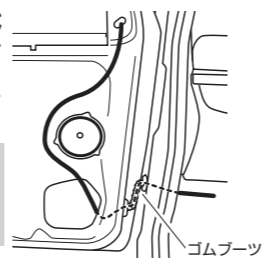

**12. サイドカメラキット接続説明書に戻り、取り付けを進める**