

# 車種別サイドカメラキット (LED内蔵タイプ) 車種別取付説明書

- プリウス (ZVW50・51・55) H27.12~
- プリウスPHV (ZVW52) H29.2~

本製品は2種類の説明書が同梱されています。

- 車種別サイドカメラキット車種別取付説明書(本書)
- 車種別サイドカメラキット接続説明書

本製品の取り付けは、以下の手順でおこなってください。

- ①「車種別サイドカメラキット車種別取付説明書(本書)」を参照して、サイドカメラカバーを取り付ける。
- ②「車種別サイドカメラキット接続説明書」を参照して、各配線の接続作業をおこなう。

## 内容物一覧(車種別)

- グロメット x1
- コードクリップ x2
- コルゲートチューブ x1



- プチルゴム x1

## 取り付け上の注意

**装着前に、カメラカバーが取り付け位置にフィットするか、必ず確認してください。**

取り付け上の注意は「車種別サイドカメラキット接続説明書」に準じます。必ず「車種別サイドカメラキット接続説明書」に記載の「取り付け上の注意」を守って、取り付け作業をおこなってください。

**Data System 株式会社 データシステム**

■[本社] 東京都新宿区新宿1-18-2 ■[倉敷支社] 岡山県倉敷市神田1-1-11  
弊社に無断で本説明書の内容・図・写真の全部、または一部の複製(コピー)・転用・転載を禁じます。  
SCK-55P3A-1607-AN

1. 車両を下記の状態にする
  - ドアミラーを開く。
  - 助手席のドアガラスを開ける。
  - ステアリングを左に回し、タイヤを左に向ける。
  - イグニッションスイッチをOFFにする。

2. バッテリーのマイナス端子を取り外す

3. 助手席側のドアパネルを取り外す

- 3-1 ドアハンドル部にあるカバーを取り外す

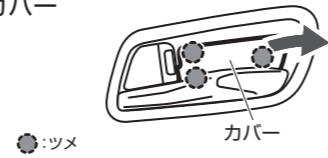

- 3-2 アームレスト、パワーウィンドウスイッチを取り外す



- 3-3 スクリューを3本外したあと、ドアパネルを取り外す

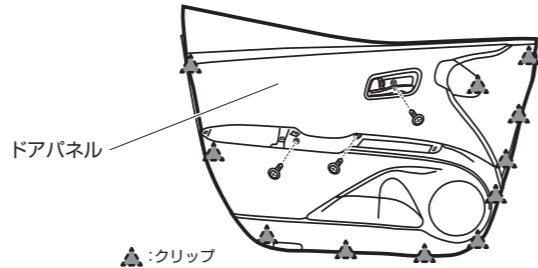

4. 助手席側のドアミラーを取り外す

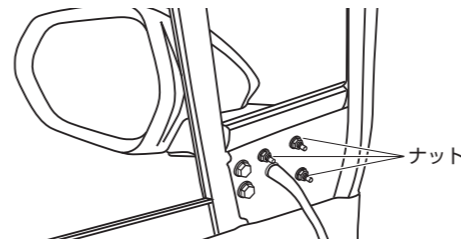

5. 付属の両面テープをカメラカバーに貼り付ける

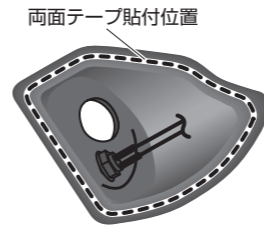

### 重要

- 必ず付属の脱脂クリーナーで脱脂してから両面テープを貼り付けてください。
- 両面テープの保護シートは、まだはがさないでください。

6. サイドカメラのケーブルをカメラカバーの穴に通す

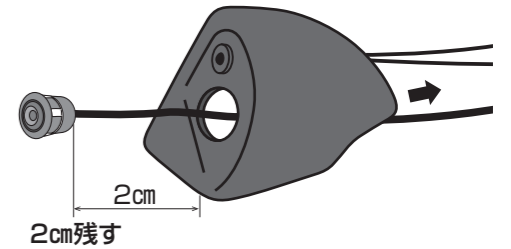

### 重要

- カメラカバーの穴にサイドカメラ本体をはめ込まず、ケーブルを2cm程度残してください。はめ込むとカメラの角度調整ができなくなります。

7. ドアミラーのカバーを外してから、樹脂カバーに型紙を貼り付け、20φの穴をあける

- 7-1 ドアミラーの樹脂カバーを外す

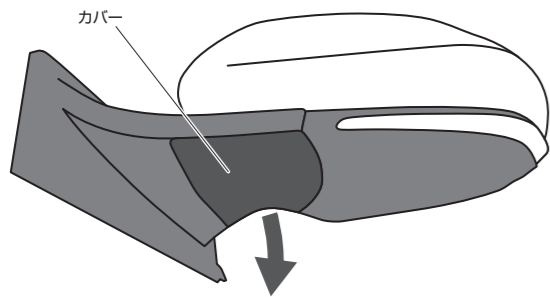

- 7-2 型紙を樹脂カバーに貼り付け、20φの穴をあける

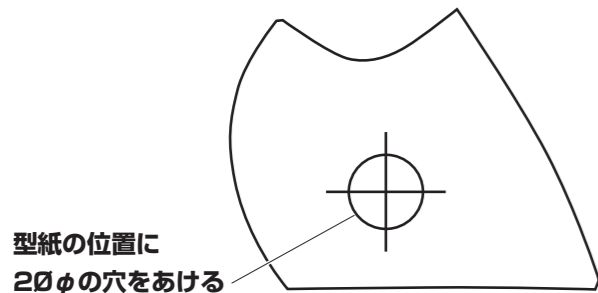

8. カメラカバーを取り付ける

- 8-1 項目「7.」であけた穴に、サイドカメラのケーブル、LEDの配線(白線/黒線)の順に通す

- 8-2 脱脂クリーナーで樹脂カバーの油分を取り除く

- 8-3 両面テープの保護シートをはがし、カメラカバーと樹脂カバーを固定する

- 8-4 ドアミラーのゴムカバーに配線類を通し、カメラカバーを取り付けた樹脂カバーをドアミラーに取り付ける

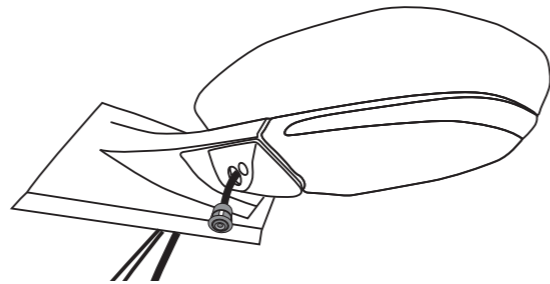

### 重要

- カメラカバーの穴にサイドカメラ本体をはめ込まないでください。はめ込むとカメラの角度調整ができなくなります。
- 寒い時期はドライヤーで暖めると密着しやすくなります。

9. 車両にドアミラーを取り付ける(「4.」参照)

10. 図のようにサイドカメラの配線を引き回す

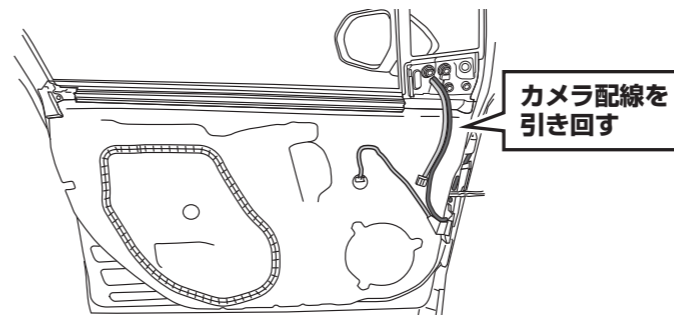

11. サイドカメラの配線を、ゴムブーツのゴムに挟み込ませるようにして沿わせていき、ウエザーストリップをくぐらせる

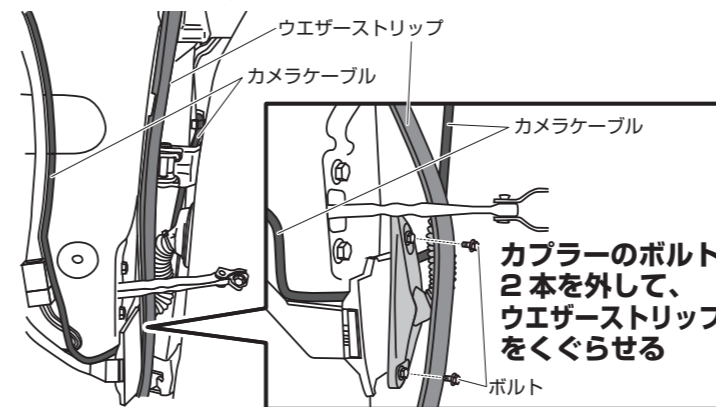

12. 配線(3本)にコルゲートチューブを通す



13. 配線を車内に引き込む

- 13-1 フロントフェンダーライナー(左)のクリップを外す

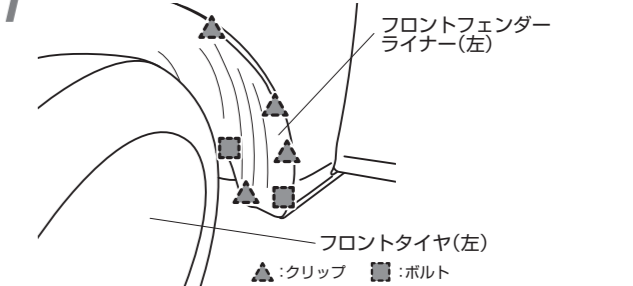

- 13-2 フェンダーのすき間から配線を入れ、フェンダー部を通してホイールハウスまで配線を引き回す

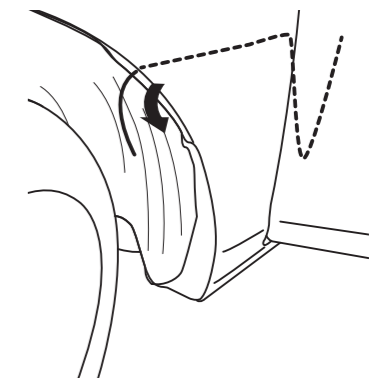

**注意** 穴をあける前に外側からカメラカバーをかぶせ、穴がカバーに隠れるか確認してください。

**13-3** フロントフェンダーライナー(左)をめくる



**13-6** フェンダーのサービスホールについているグロメットを外して、サイドカメラキットの配線を車内に引き込む

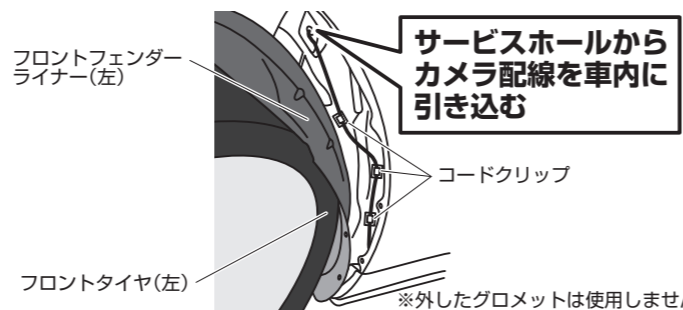

**13-4** 付属のコードクリップを使用し、ドアに配線を固定する

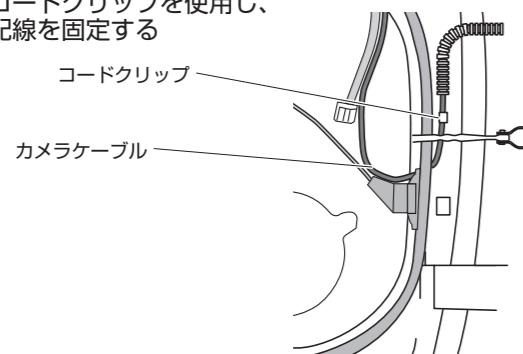

**13-7** 配線に通したグロメット(同梱品)で、サービスホールをふさぐ

**注意** ●サービスホールをふさいだ際、グロメットがガタガタする場合は、同梱のプチルゴムで隙間を埋めてください。

**13-5** サイドカメラキットの配線(3本)にグロメット(同梱品)を通す

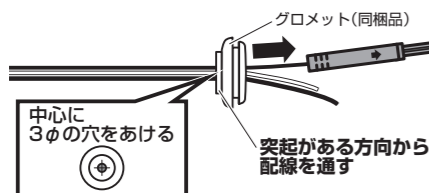

**14.** ナビ(またはオーディオ)裏のイルミネーション線に、LED制御ユニットの橙線を接続する

※サイドカメラキット接続説明書もご参照ください

ナビ裏10ピンコネクタのイルミネーション線に、LED制御ユニットの橙線をエレクトロタップで接続する

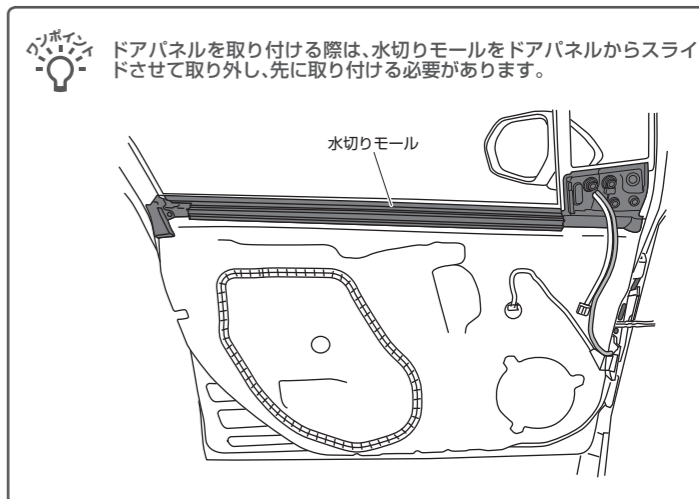
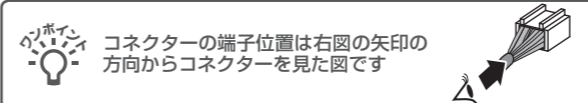

**15.** サイドカメラキット接続説明書に戻り、取り付けを進める

**プリウス PHV のみ T-Connect SDナビゲーションシステム装着車の場合**

**1. フィニッシュパネル取り外し**

クリップのかん合をはずし、フィニッシュパネルを取り外します。

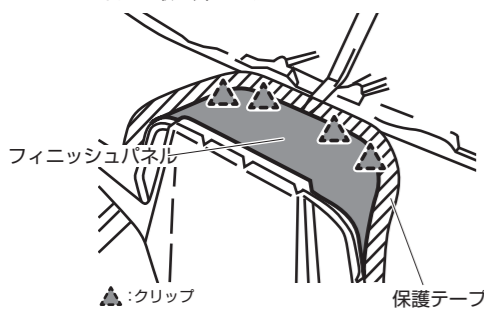

クリップの両サイドにある突起を押し込みながら、フィニッシュパネルを外します。

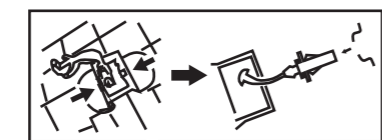

※1クリップはダッシュボード側に残ります。

**2. ボルト取り外し**

ボルト2個を取り外します。

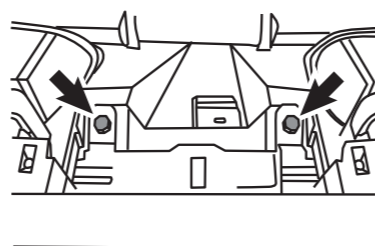

**3. ナビユニット取り外し**

クリップのかん合をはずし、クラスターパネルごとナビユニットを取り外します。

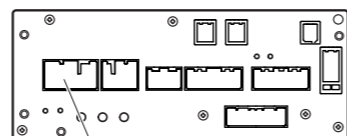
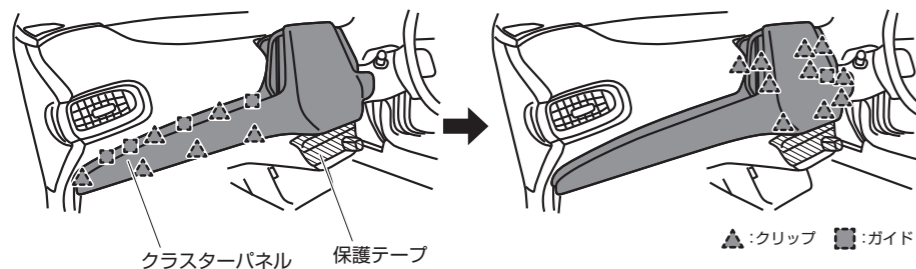

10ピンコネクタ

10ピンコネクタ(純正オーディオ装着車/ナビレス車)



橙線接続位置

**重要** ●イルミネーション線が細く付属のエレクトロタップが使用できない場合はイルミネーション線の被膜を一部剥き、ハンダを使用して接続してください。(ハンダ部分はビニールテープで絶縁してください)