

車種別サイドカメラキット 車種別取付説明書

プリウス(NHW20) H15.8~H23.12

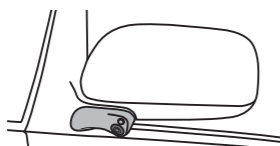

本製品は2種類の説明書が同梱されています。

- 車種別サイドカメラキット車種別取付説明書(本書)
- 車種別サイドカメラキット接続説明書

本製品の取り付けは、以下の手順でおこなってください。

- ①「車種別サイドカメラキット車種別取付説明書(本書)」を参照して、サイドカメラカバーを取り付ける。
- ②「車種別サイドカメラキット接続説明書」を参照して、各配線の接続作業をおこなう。

取り付け上の注意

取り付け上の注意は「車種別サイドカメラキット接続説明書」に準じます。必ず「車種別サイドカメラキット接続説明書」に記載の「取り付け上の注意」を守って、取り付け作業をおこなってください。

カメラカバーには2φの穴があります。水抜き用の穴です。ふさがらないでください。ふさがると中に水がたまり、故障の原因となります。

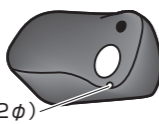

取り付けに必要なもの(車種別)

- トルクスレンチ(T-25)
- ネジロック剤

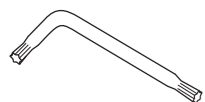

Data System 株式会社 データシステム

■[本社] 東京都新宿区新宿1-18-2 ■[倉敷支社] 岡山県倉敷市神田1-1-11
弊社に無断で本説明書の内容・図・写真の全部、または一部の複製(コピー)・転用・転載を禁じます。
SCK-31P3N-1508-YUM

1. ドアミラーを開いた状態にして、イグニッションスイッチをOFFにする

2. バッテリーのマイナス端子を取り外す

3. 助手席側のドアパネルを取り外す

3-1 ドアノブ裏側のカバーを取り外す

注意

- 傷をつけないように、保護テープを巻いたマイナスドライバーなどを使用してください。

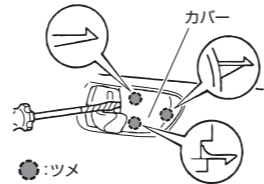

3-2 ドアミラー内側にあるドアミラーガーニッシュを取り外す

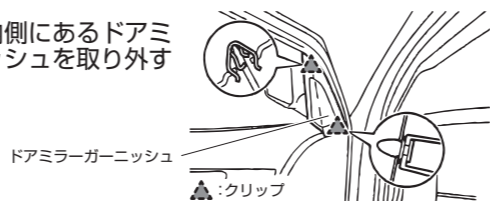

3-3 ドアハンドル、パワーウィンドウスイッチを取り外す

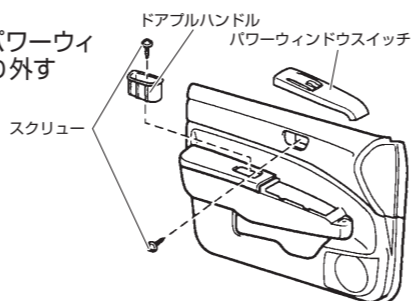

3-4 ドアパネルを取り外す

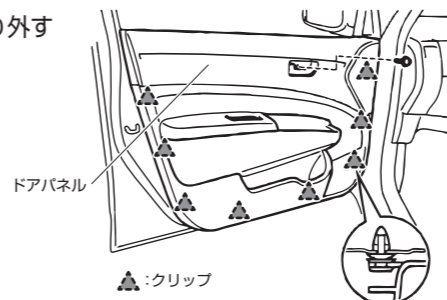

4. 助手席側のドアミラーを取り外す

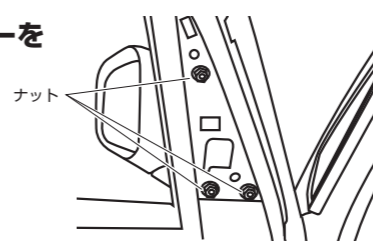

5. 付属の両面テープをカメラカバーに貼り付ける

重要

- 必ず付属の脱脂クリーナーで脱脂してから両面テープを貼り付けてください。
- 両面テープの保護シートは、まだはがさないでください。

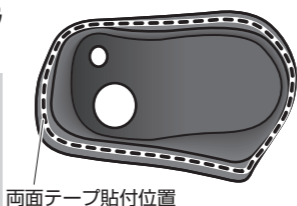

6. サイドカメラのケーブルをカメラカバーの穴に通す

重要

- カメラカバーの穴にサイドカメラ本体をはめ込みます。ケーブルを2cm程度残してください。はめ込むとカメラの角度調整ができなくなります。

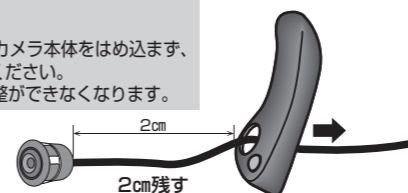

7. カメラカバーを取り付ける

7-1 ドアミラー下部にあるスクリューを取り外し、ミラー本体と台座を分離する

重要

- スクリーの取り外しにはトルクスレンチ(T-25)が必要です。

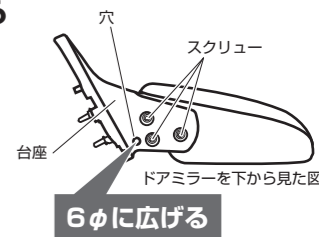

7-2 台座の付け根にある穴を6φに拡大する

7-3 項目「7-2」で拡大した穴に、サイドカメラのケーブルを通す

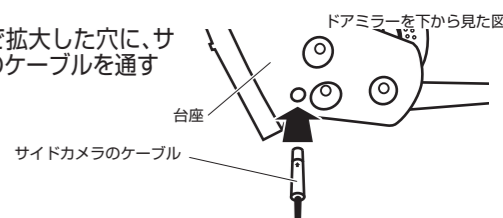

7-4 台座のゴムカバーをめくり、横穴(ドアミラーハーネスが通っている穴)に、サイドカメラのケーブルを通す

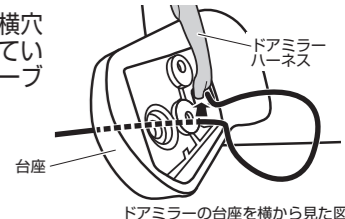

7-5 カメラカバーが取り付けできる位置まで、配線の長さを調整する

7-6 項目「7-1」で外したスクリューを使用して、台座にドアミラー本体を取り付ける

重要

- スクリーにネジロック剤を塗布してしっかりと固定してください。

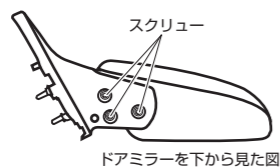

7-7 カメラカバーを貼り付ける位置を確認し、脱脂クリーナーで油分を取り除く

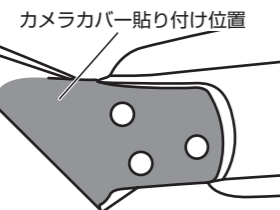

7-8 カメラカバーに貼り付けた両面テープの保護シートをはがし、カメラカバーと台座を固定する

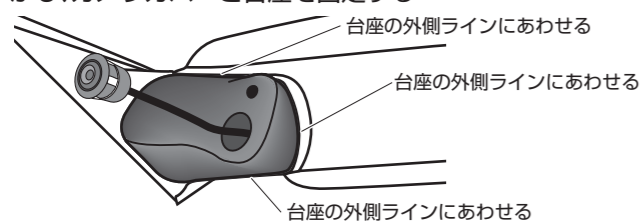

重要

- カメラカバーの穴にサイドカメラ本体をはめ込まないでください。はめ込むとカメラの角度調整ができなくなります。
- 寒い時期はドライヤーで暖めると密着しやすくなります。

8. ドアミラーを車両に取り付ける(項目「4.」参照)

9. 助手席側のスカッフプレート、助手席足下のカバーを取り外す

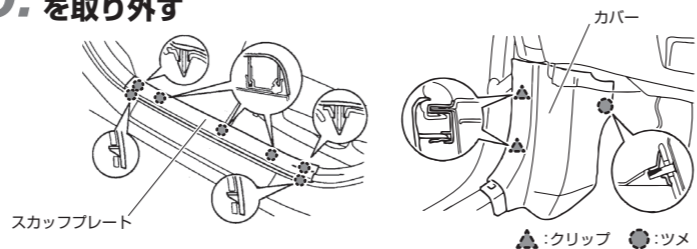

10. 助手席足下のコネクターを2個外して、ゴムブーツ(室内側)を引き出す

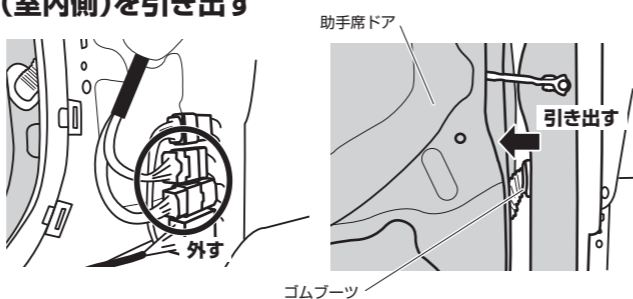

11. ゴムブーツ(ドア側)を取り外し、ドア内、ゴムブーツ、車内の順にサイドカメラのケーブルを通したあと、ゴムブーツを元に戻す

注意

- ドアガラスの動きを妨げない位置に配線を通してください。

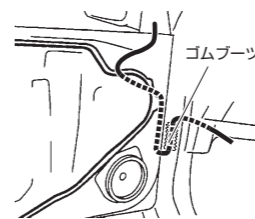

12. サイドカメラキット接続説明書に戻り、取り付けを進める