



REAR CAMERA ADAPTER

RCA101N

リアカメラ接続アダプター 取付/取扱説明書



このたびはデータシステム製品をお買い上げいただき、誠にありがとうございます。
この取扱説明書と保証書をよくお読みのうえ、正しくお使いください。その後大切に保管し、必要な時にお読みください。
保証書は、「お買い上げ日・販売店名」などの記入を必ず確かめ、販売店からお受け取りください。

内容物一覧(取付前に必ずご確認ください)

- アラウンドビューモニターアダプター(AMA-02) × 1
- カメラ映像変換ハーネス(RCA023N) × 1
- RCA変換アダプター × 1
- 切替スイッチ × 1
- 結束バンド × 7
- オスギボシ&スリーブ × 2
- 両面テープ大/小 各1
- メスギボシ&スリーブ × 2
- 取付/取扱説明書(本書) × 1
- 保証書/ユーザー登録カード × 1

ご相談窓口



サービス(技術的なお問い合わせ・修理受付)
お電話 086-486-0442

【受付時間】月曜日～金曜日
10:00～12:00 / 13:00～17:00
(年末年始/祝日など、弊社休業日を除く)



メールでのお問い合わせ

<https://www.datasystem.co.jp/support/index.html>



弊社製品紹介・製品取付 動画サイト

<https://www.youtube.com/user/datasystem001/videos>



Data System 株式会社 データシステム

<https://www.datasystem.co.jp/>

■ [本 社] 東京都新宿区新宿1-18-2 ■ [倉敷支社] 岡山県倉敷市神田1-1-11

本書は著作権法で保護されています。本書に記載の一部、または全部(デザイン含む)を(株)データシステムの許諾・許可なしに無断で転用・複製・改変・掲示・頒布・販売・出版などおこなうことを固く禁じます。

注意事項

本書には取り付け / 取り外し作業中の事故、または不適切な作業による車両損傷などにより、安全と信頼性が損なわれないよう守るべき項目を記載しています。ただし、これらの表記は起こり得るあらゆる現象に関して、すべて記載することはできないため、これらの記載事項さえ守れば良いという絶対的なものではないことを、あらかじめご承知おきください。

重要

本製品を取り付ける前に知っておいていただきたいこと

- 取り付けるモニター(ナビゲーション)にリアカメラ入力端子(ピン端子)があることを確認してください。
- 本製品はメーカーオプションのアラウンドビューモニター専用です。それ以外のカメラシステムへは取り付けできません。
- アラウンドビューモニターの使い方、注意事項につきましては車両の取扱説明書をよくお読みください。
- アラウンドビューモニターの映像、動作は、車両装備の仕様に基づきます。
- ルームミラーとナビ画面の両方に映像を映すことはできません。
- 本製品が制御して出力させた映像はナビ画面に表示されます。(ルームミラー側の制御は行っていません)

注意

守らないと車及び製品を破損、または故障させる恐れがあるもの

- 取り付け前に、必ずエンジンを停止させバッテリーマイナス端子を外してください。ただし、その場合はラジオや時計などのメモリー内容が消えてしまいます。消えてしまうと困るメモリーの内容は、バッテリーマイナス端子を外す前に必ずメモしておき、取り付け完了後、再度入力してください。
- テレビモニターやチューナーなどを点検、修理に出される際には必ず本製品を取り外して頂きますようお願い致します。本製品を含みアフターパーツ類を取り付けている場合、ディーラーによってはメーカー保証が受けられない場合があります。
- 本製品を使用、操作したことによって発生した、人身・物損事故の責任・補償は一切負いません。
- ユニット内の音楽ディスク、地図ディスク等すべてイジェクトしてから、脱着作業をおこなってください。
- コネクターを外すときは、コネクターの抜け防止爪をしっかり押し込み、まっすぐ引き抜いてください。コネクターを無理に引っ張りますと、車両側ユニット内の基板が破損する恐れがあります。
- 配線部分を引っ張ることは絶対にしないでください。断線、接触不良を引き起こす恐れがあります。
- コネクターを接続するときは、カチッと音がするまで奥まで確実に差し込んでください。
- 本製品は、必要に応じて配線部を結束バンドで固定してください。固定しないとコネクターの接触不良、配線の断線の恐れがあります。
- 本製品を取り付ける際は、ハーネス、配線がパネルやシートレール、ペダルなどに噛み込まれたり挟まれる可能性のある場所には絶対に設置しないでください。製品の破損やハーネス断線の恐れがあります。
- 本製品の取り付けには専門知識が必要ですので、販売店または整備工場などに作業を依頼してください。
- 適合外の車両へ取り付け発生したクレーム、事故、故障などに関する責任は弊社では一切負いません。あらかじめご了承ください。

取付方法

本製品を接続するカメラ用コネクタは、ナビゲーション装着スペースにあります。

1. バッテリーのマイナス端子を外します。
2. 接続概要図を参照して各配線を接続します。
3. ナビゲーションが動作する状態まで内装を復元して、バッテリーマイナス端子を接続します。
4. シフトレバーを「R」にして、ナビの画面がカメラ映像に切り替わることを確認してください。
5. シフトレバーを「D」にして、アラウンドビューモニターアダプターの切替スイッチを押して、カメラの映像に切り替わることを確認してください。
6. カメラ映像が出ている状態で、アラウンドビューアダプターの切替スイッチを押して、カメラ映像のパターンが切り替わることを確認してください。
7. 取り外したパネル類を元に戻し取付作業は終了です。

ONE POINT

●シフトレバーを「R(リバース)」にしてもリアカメラの映像が表示されない場合は、次の項目を点検してください。

1) 画面がカメラ画面へ切り替わらない場合

- ・ナビのメニュー項目でバックカメラの設定を再確認してください。
- ・ナビのバック信号線が本製品のバック信号線（紫線）に正しく接続されているか再確認してください。
- ・キー ON 時に切替スイッチが点灯していない場合は、本製品の ACC と GND の接続を再確認してください。

2) 画面がカメラ画面へ切り替わるが、カメラ映像が映らない場合

- ・本製品を接続している RCA 端子はカメラ入力に間違いありませんか？ナビの取付説明書で端子名称を再確認してください。
- ・ACC-ON では車両システムが作動しないため、エンジン作動状態で再確認してください。

●リバース時以外にスイッチを押してもフロントカメラの映像が表示されない場合には次の項目を点検してください。

- ・ナビゲーション側のバック信号線・車速信号線、及び本製品のバック信号出力・車速信号出力が車両側配線に接続されていないかを再確認してください。接続されている場合は切り離してください。

接続概要図



重要 本説明書はナビが装着されていない状態を前提としております。既にナビが装着されている場合は、ナビの信号配線(車速・バック・パーキングブレーキ)をはずしてから作業を行ってください。

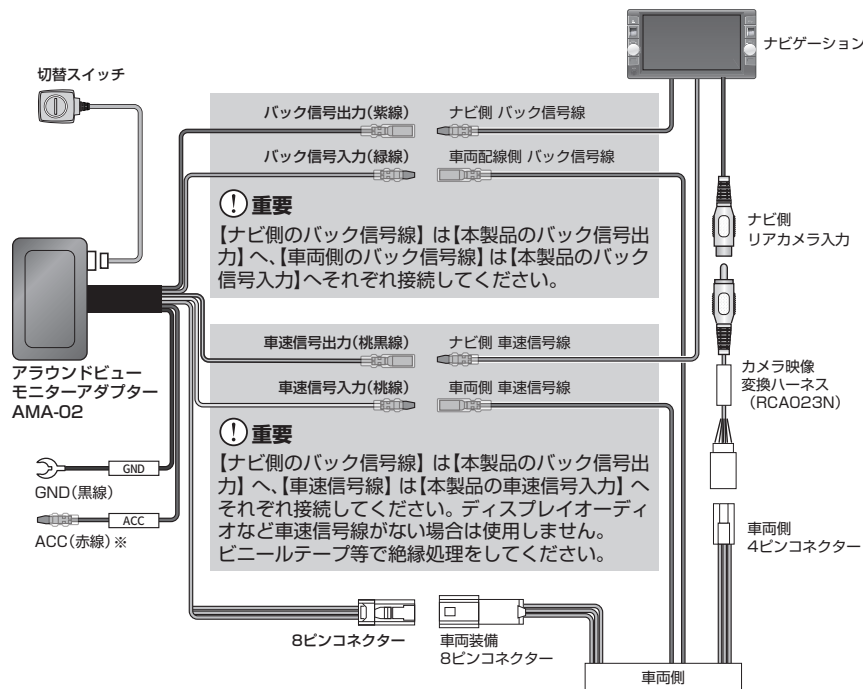



※映像が映らない・乱れが生じる場合は、シガーソケット裏や車両ヒューズ部など電源容量の大きい場所へ接続してください。



- 注意**
- 必要に応じてギボシ端子を取り付けて接続してください。
 - 装着されるナビによっては、本製品が作動中に車速に関するエラーメッセージが現れる事があります。この場合は本製品の車速信号入力および車速信号出力は使用せず、ナビ側の車速信号線を直接車両側の車速信号線へ接続してください。
 - 本製品の作動中は、ナビの自車位置が不正確になります。これは本製品がナビへバック信号を出力し強制的にリアカメラ画面を表示しているためです。不正確になった自車位置は、本製品の作動停止後にナビのGPS機能によって補正されます。(補正にかかる時間はGPSの受信状況により変わります)

使用方法 条件によって表示されるカメラ映像は異なります。下記をご参照ください。

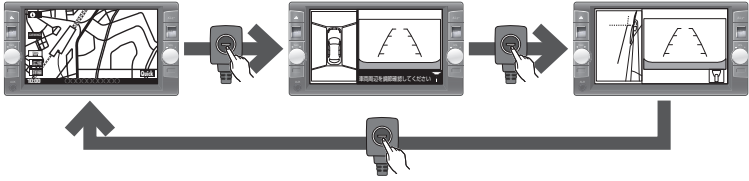
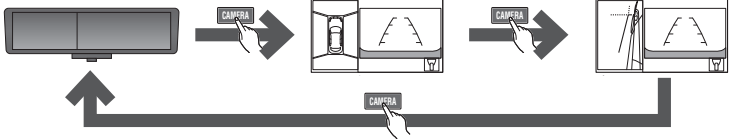
日産:サクラを除く

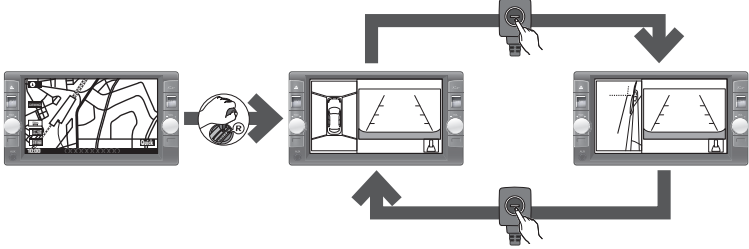
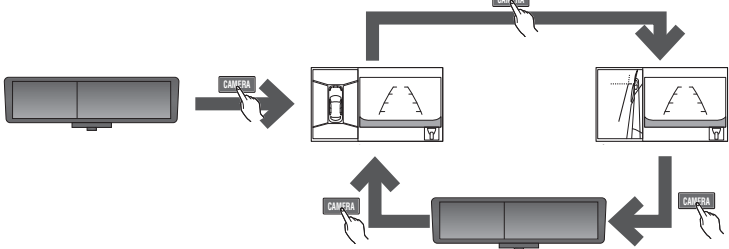
	ナビ画面には	ルームミラーには
<p> 【R(リバース)】 以外の時</p>	<p>AMA-02操作スイッチを押すと、ナビ画面に映ります。</p>  <p>速度10km/hを越えると消えます。(地図に戻る)</p>	<p>ルームミラーのカメラボタンを押すと、ルームミラーに映ります。</p>  <p>速度10km/hを越えると消えます。</p>
<p> 【R(リバース)】 の時</p>	<p>AMA-02操作スイッチを押すと、ナビ画面に映ります。</p>  <p>AMA-02操作スイッチでビューパターンを切り替えたあとシフトR以外にすると、フロントビュー画面が表示されませんが、速度10km/hを越えるとナビ画面に戻ります。</p>	<p>ルームミラーのカメラボタンを押すと、ルームミラーに映ります。</p> 

ONE POINT

●ACC電源ONでスイッチが点灯します。

使用方法 下記は動作例です。車種・条件によって表示されるカメラ映像は異なります。

日産:サクラの場合

ナビ画面には

AMA-02操作スイッチを押すと、ナビ画面に映ります。

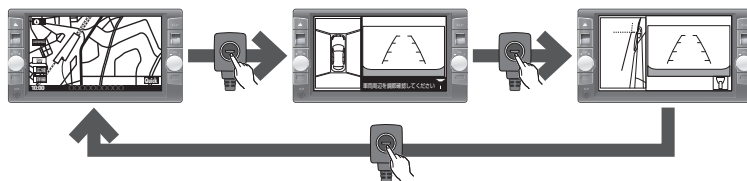

速度10km/hを越えると消えます。(地図に戻る)



【R(リバース)】
以外の時



【R(リバース)】
の時

AMA-02操作スイッチを押すと、ナビ画面に映ります。

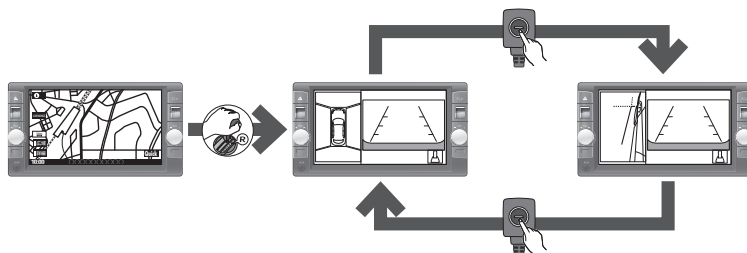

AMA-02操作スイッチでビューパターンを切り替えたあとシフトR以外にすると、フロントビュー画面が表示されますが、速度10km/hを越えるとナビ画面に戻ります。



●ACC電源ONでスイッチが点灯します。

エクストレイル

インテリジェントルームミラーモニター+アラウンドビューモニター装着車

T32

H29.6~

1. ガーニッシュ(左)取り外し

クリップを浮かせてから、手前に引き出してガーニッシュ(左)を取り外します。

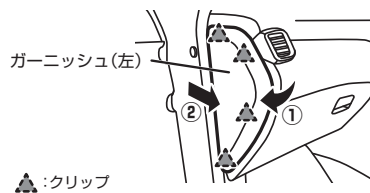

▲:クリップ

2. エアコン吹き出し口(左)取り外し

スクリューを外してから、エアコン吹き出し口(左)を取り外します。

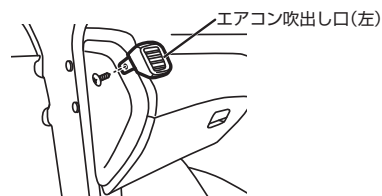

3. サイドフィニッシュパネル取り外し

クリップを浮かせて、サイドフィニッシュパネルを取り外します。

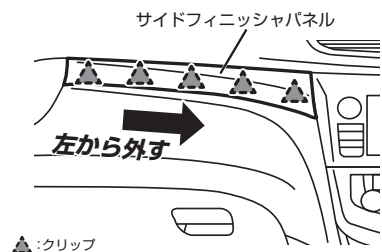

▲:クリップ

4. エアコンパネル取り外し

クリップ・ツメを浮かせ、エアコンパネルを取り外します。

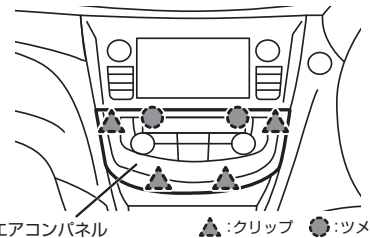

エアコンパネル

▲:クリップ ●:ツメ

5. サイドパネル(右)取り外し

クリップ・ツメを浮かせ、サイドパネル(右)を取り外します。

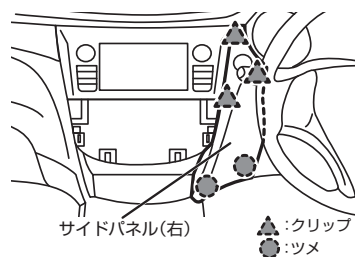

サイドパネル(右)

▲:クリップ ●:ツメ

6. センターパネル取り外し

スクリューを外してからパネルを取り外します。

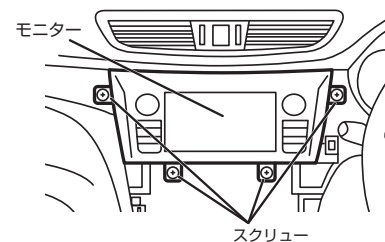

モニター

スクリュー

7. 取り付け 1

オーディオ/ナビゲーションの奥にある車両オプションコネクタ(8ピン)と車両/ナビゲーションの各信号線へ、本製品のアラウンドビューモニターアダプター(AMA-02)を接続します。接続に関する詳細は、本製品取付/取扱説明書記載の接続概要図を参照ください。

8. 取り付け 2

オーディオ/ナビゲーションの奥にある車両側ハーネスからオプションコネクタを取り外し、本製品を接続します。

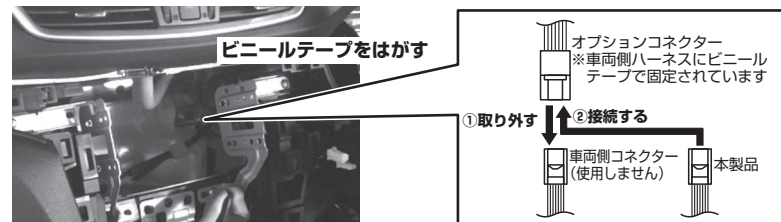

❗重要

●取り外したコネクタは使用しません。車両側ハーネスにビニールテープでしっかりと固定してください。

9. 取り付け 3

ナビ(モニター)に本製品のピン端子を接続します。

接続例 ナビ(モニター)のリアカメラ入力端子に接続する

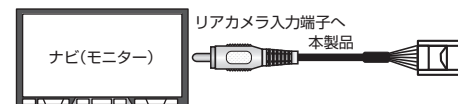

画面に表示される映像や表示条件は「映像出力について」をご参照ください

ジューク

ルームミラーモニター+アラウンドビューモニター装着車

F15

H26.7~

1. エアコン操作パネル取り外し

【オートエアコン装備車】

操作部の下に保護テープを貼ります。
操作パネルの下にリムーバーを入れ、クリップ、ツメを浮かせ、エアコン操作パネルを取り外します。

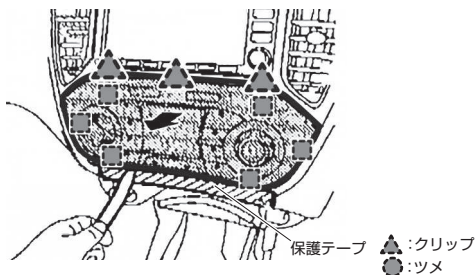

【マニュアルエアコン装備車】

操作部の下に保護テープを貼ります。
切り換えノブを取り外します。
操作パネルの下にリムーバーを入れ、クリップ、ツメを浮かせ、エアコン操作パネルを取り外します。

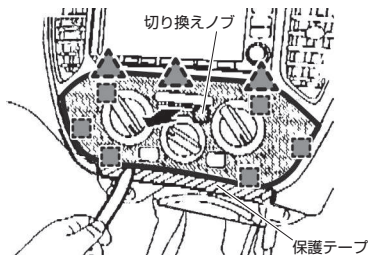

2. センターパネル取り外し

センターパネル下にあるスクリュー(2本)を外してから、クリップ、ツメを浮かせてセンターパネルを取り外します。

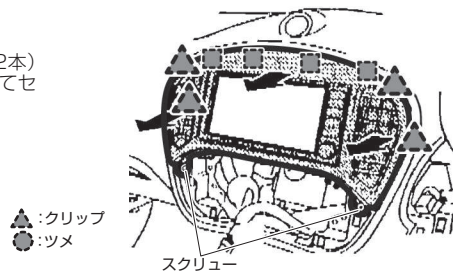

3. 取り付け 1

オーディオ/ナビゲーションの奥にある車両オプションコネクタ(8ピン)と車両/ナビゲーションの各信号線へ、本製品のアラウンドビューモニターアダプター(AMA-02)を接続します。
接続に関する詳細は、本製品取付/取扱説明書記載の接続概要図を参照ください。

4. 取り付け 2

オーディオ/ナビゲーションの奥にある車両側ハーネスからオプションコネクタを取り外し、本製品を接続します。

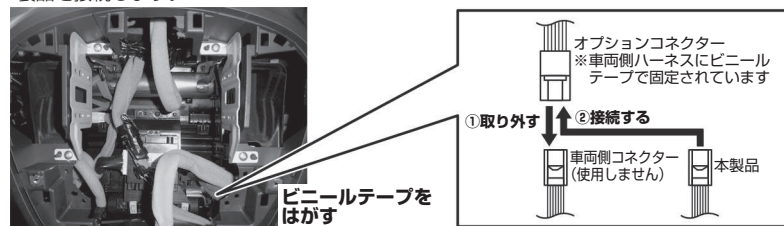

重要 ●取り外したコネクタは使用しません。車両側ハーネスにビニールテープでしっかりと固定してください。

5. 取り付け 3

ナビ(モニター)に本製品のピン端子を接続します。

接続例 ナビ(モニター)のリアカメラ入力端子に接続する

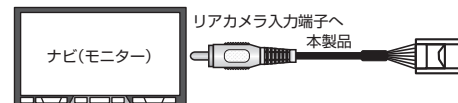

画面に表示される映像や表示条件は「映像出力について」をご参照ください。

セレナ

オーディオレス+アラウンドビューモニター装着車

C26

H26.1~H28.8

1. エアコン吹き出し口取り外し

エアコン吹き出し口を手前に引いて取り外します。

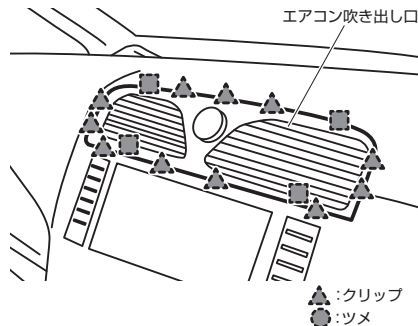

2. エアコン操作部取り外し

エアコン操作部の下にあるトレーランプを取り外します。
トレーランプの穴から指を入れてエアコン操作部を後ろから押し、クリップを浮かせてエアコン操作部を取り外します。

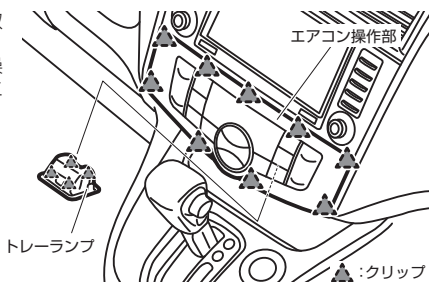

3. ナビユニット取り外し

スクリューを4本外して、パネルごとナビユニットを取り外します。

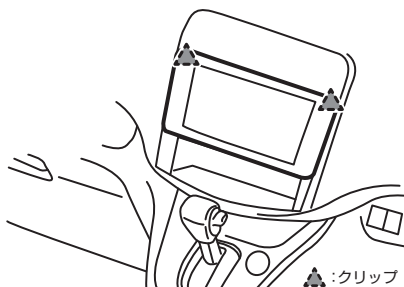

4. 取り付け位置

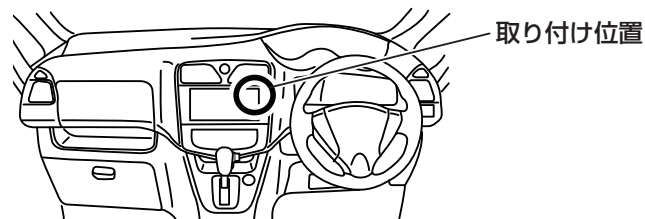

5. 取り付け 1

オーディオ/ナビゲーションの奥にある車両オプションコネクター(8ピン)と車両/ナビゲーションの各信号線へ、本製品のアラウンドビューモニターアダプター(AMA-02)を接続します。
接続に関する詳細は、本製品取付/取扱説明書記載の接続概要図を参照ください。

6. 取り付け 2

オーディオ/ナビゲーションの奥にある車両側ハーネスからオプションコネクターを取り外し、本製品を接続します。

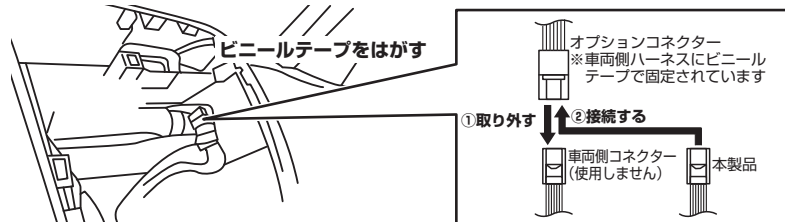

重要

- ナビ取付位置の左側に同じ形状のコネクターがあります。間違えないようご注意ください。
- 取り外したコネクターは使用しません。車両側ハーネスにビニールテープでしっかりと固定してください。

7. 取り付け 3

ナビ(モニター)に本製品のピン端子を接続します。

接続例

ナビ(モニター)のリアカメラ入力端子に接続する

画面に表示される映像や表示条件は「映像出力について」をご参照ください。

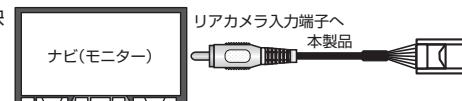

デイズ

アラウンドビューモニター装着車	B43W・44W・45W・46W・47W・48W	H31.4~
-----------------	--------------------------	--------

ルークス

インテリジェントアラウンドビューモニター(移動物検知機能付)	B44A・45A・47A・48A	R2.3~
--------------------------------	------------------	-------

ekワゴン(クロス含む)

マルチアラウンドモニター装着車	B33W・34W・35W・36W・37W・38W	H31.4~
-----------------	--------------------------	--------

ekスペース(クロススペース含む)

マルチアラウンドモニター(移動物検知機能付)	B34A・35A・37A・38A	R2.3~
------------------------	------------------	-------

ekクロスEV

マルチアラウンドモニター装着車	B5AW	R4.6~
-----------------	------	-------

デリカミニ

マルチアラウンドモニター付デジタルルームミラー(移動物検知機能付)	B34A・35A・37A・38A	R5.5~
-----------------------------------	------------------	-------

1. インパネクラスタリッド取り外し

ツメのかん合をはずし、インパネクラスタリッドを取り外す。

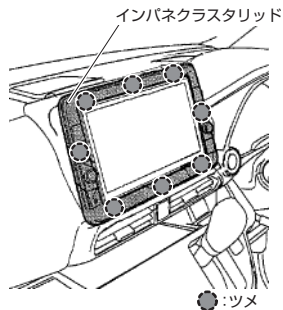
**2. 取り付け 1**

オーディオ/ナビゲーションの奥にある車両オプションコネクタ(8ピン)と車両/ナビゲーションの各信号線へ、本製品のアラウンドビューモニターアダプター(AMA-02)を接続します。接続に関する詳細は、本製品取付/取扱説明書記載の接続概要図を参照ください。

3. 取り付け 2

オーディオ/ナビゲーションの奥にある車両ハーネスからオプションコネクタを取り外し、本製品を接続します。

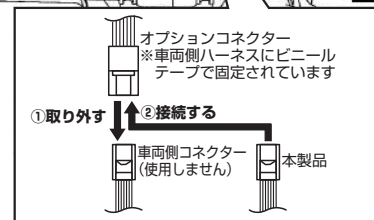
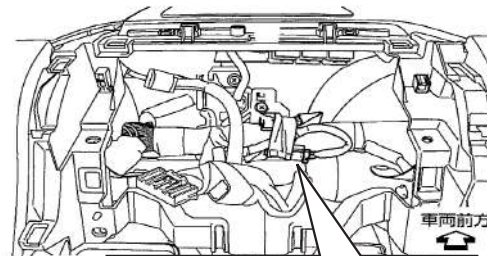
**! 重要**

- 取り外したコネクタは使用しません。車両側ハーネスにビニールテープでしっかりと固定してください。

4. 取り付け 3

ナビ(モニター)に本製品のピン端子を接続します。

接続例 ナビ(モニター)のリアカメラ入力端子に接続する

画面に表示される映像や表示条件は「映像出力について」をご参照ください。

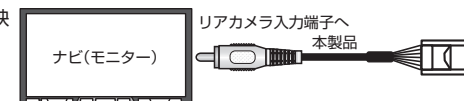

ノート

アラウンドビューモニター装着車	E12・NE12	H24.9~H28.10
アラウンドビューモニター装着車	E12・NE12・HE12	H28.11~

1. インパネラスタリッド取り外し 1

インパネラスタリッドの上部、下部にあるクリップを浮かせます。

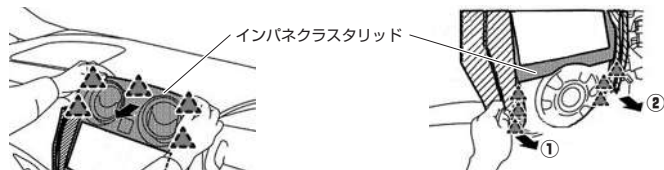

2. インパネラスタリッド取り外し 2

保護テープを貼り、インパネラスタリッド中央部のクリップをはずしてパネルを取り外します。

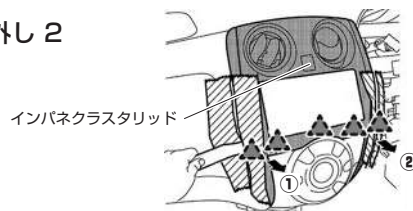

3. 取り付け 1

オーディオ/ナビゲーションの奥にある車両オプションコネクタ(8ピン)と車両/ナビゲーションの各信号線へ、本製品のアラウンドビューモニターアダプター(AMA-02)を接続します。接続に関する詳細は、本製品取付/取扱説明書記載の接続概要図を参照ください。

4. 取り付け 2

オーディオ/ナビゲーションの奥にある車両側ハーネスからオプションコネクタを取り外し、本製品を接続します。



! 重要 ●取り外したコネクタは使用しません。車両側ハーネスにビニールテープでしっかりと固定してください。

5. 取り付け 3

ナビ(モニター)に本製品のピン端子を接続します。

接続例 ナビ(モニター)のリアカメラ入力端子に接続する

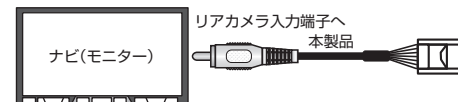

画面に表示される映像や表示条件は「映像出力について」をご参照ください。

NV350キャラバン / キャラバン

インテリジェントアラウンドビューモニター+ディスプレイ
付自動防眩式ルームミラー装着車

E26

H29.7~

1. インパネー部取り外し1

手前に引いて取り外します。

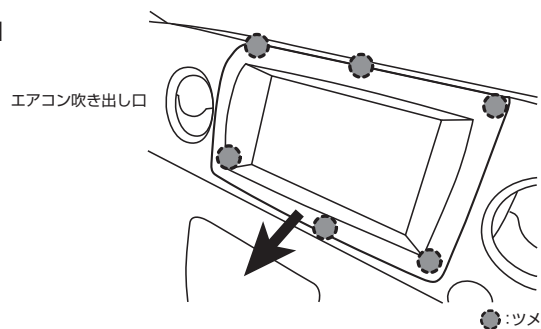

2. インパネー部取り外し2

ツメを折らないように注意してください。



3. ナビユニット取り外し

スクリューを外して、ナビユニットを取り外します。

4. 取り付け位置

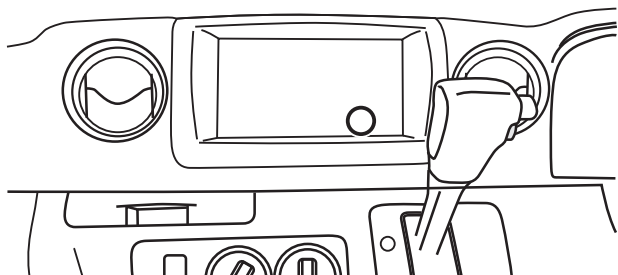

6. 取り付け 1

オーディオ/ナビゲーションの奥にある車両オプションコネクタ(8ピン)と車両/ナビゲーションの各信号線へ、本製品のアラウンドビューモニターアダプター(AMA-02)を接続します。接続に関する詳細は、本製品取付/取扱説明書記載の接続概要図を参照ください。

7. 取り付け 2

オーディオ/ナビゲーションの奥にある車両側ハーネスからオプションコネクタを取り外し、本製品を接続します。

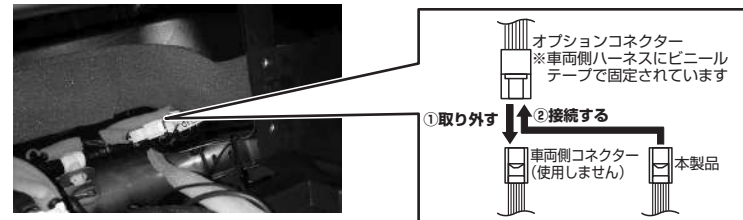

重要

- ナビ取付位置の左側に同じ形状のコネクタがあります。間違えないようご注意ください。
- 取り外したコネクタは使用しません。車両側ハーネスにビニールテープでしっかりと固定してください。

8. 取り付け 3

ナビ(モニター)に本製品のピン端子を接続します。

接続例

ナビ(モニター)のリアカメラ入力端子に接続する

画面に表示される映像や表示条件は「映像出力について」をご参照ください。

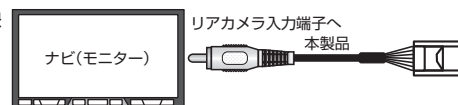

キックス

インテリジェント アラウンドビューモニター
(移動物 検知機能付)+インテリジェントルームミラー

P15

R2.7~

1. 左インストルメントマスク取り外し

リムーバツールを使用して①～③の順にかんごうを外し、左インストルメントマスクを取り外します。

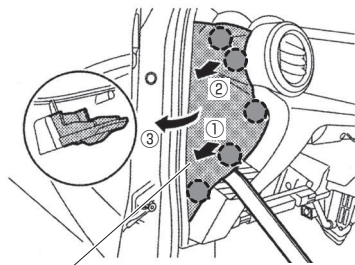

左インストルメントマスク



2. グローブボックスカバー取り外し

グローブボックスを取り外し、スクリューを外してグローブボックスカバーを取り外します。

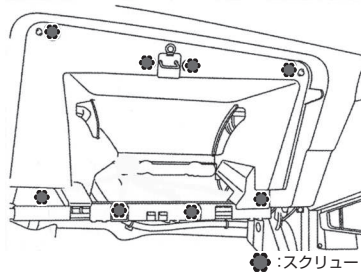

スクリュー

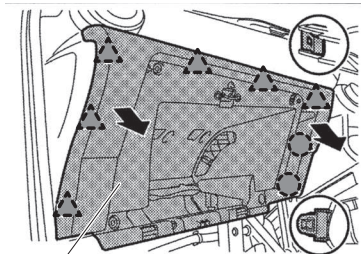

グローブボックスカバー



3. アスピレータダクト取り外し

アスピレータダクトを取り外します。

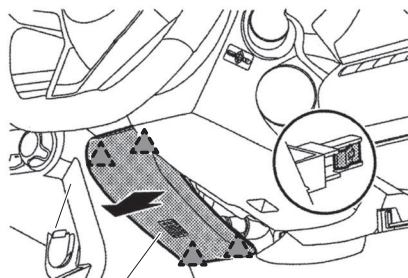

アスピレータダクト

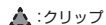

4. インストルメントフィニッシュB取り外し

スクリューを外してスクリューを外してグローブボックスカバーを取り外します。を取り外します。

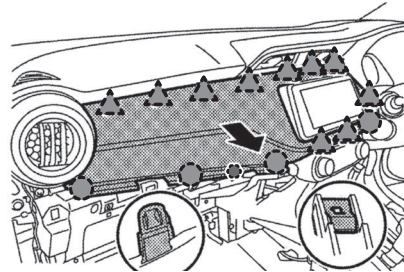

スクリュー

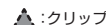

5. クラスタリッド取り外し

クラスタリッドを取り外します。

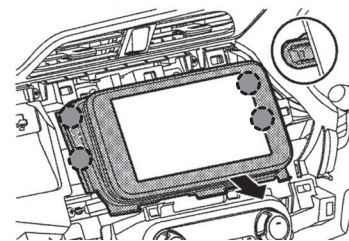

ツメ

6. 取り付け 1

オーディオ/ナビゲーションの奥にある車両側ハーネスからオプションコネクタを取り外し、本製品を接続します。

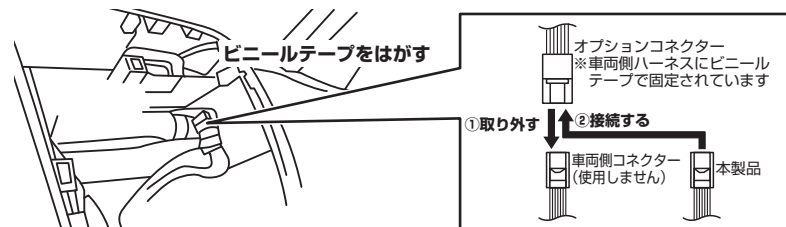

重要

- ナビ取付位置の左側に同じ形状のコネクタがあります。間違えないようご注意ください。
- 取り外したコネクタは使用しません。車両側ハーネスにビニールテープでしっかりと固定してください。

7. 取り付け 2

ナビ(モニター)に本製品のピン端子を接続します。

接続例

ナビ(モニター)のリアカメラ入力端子に接続する

画面に表示される映像や表示条件は「映像出力について」をご参照ください。

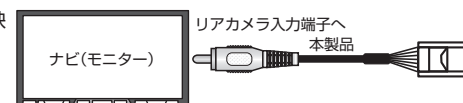

リアカメラ入力端子へ
本製品

サクラ

インテリジェントアラウンドビューモニター装着車 B6W

R4.6~

1. インstrumentフィニッシャ取り外し

ツメのかん合をはずし、Instrumentフィニッシャを取り外す。

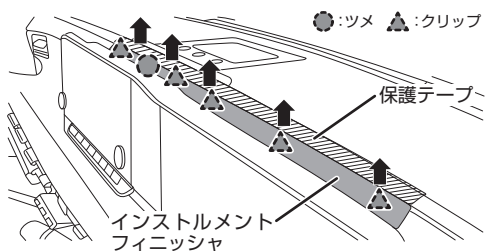

2. 取り外し1

①の○部分のツメの破損に特に注意して、左①右②の端から順に、かん合を1つずつ外していきます。最後に③の○部分のツメのかん合を外します。

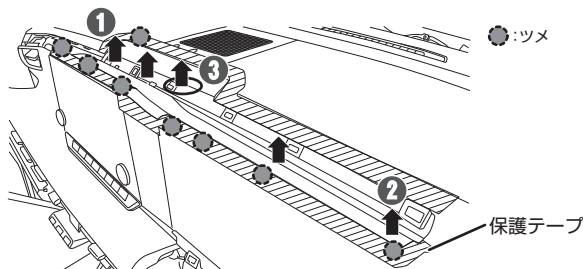

3. 取り外し2

図の①を前方に抑えながら②を矢印の方向でクリップのかん合を外します。

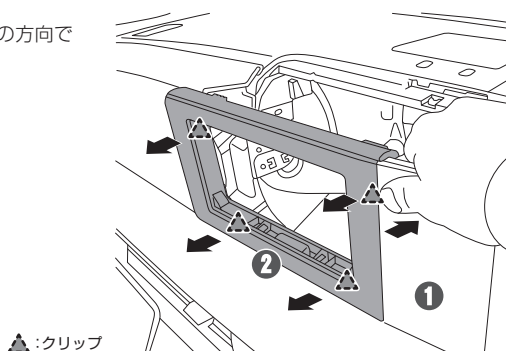

4. 取り付け2

オーディオ/ナビゲーションの奥にある車両ハーネスからオプションコネクタを取り外し、本製品を接続します。

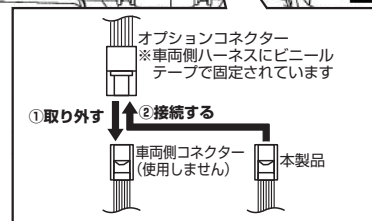
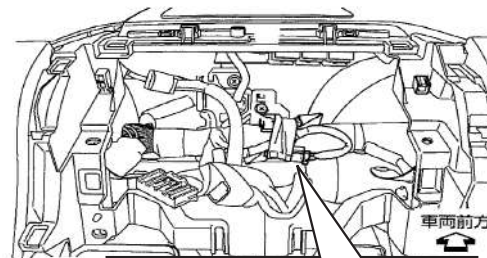

! 重要

●取り外したコネクタは使用しません。車両側ハーネスにビニールテープでしっかりと固定してください。

5. 取り付け3

ナビ(モニター)に本製品のピン端子を接続します。

接続例 ナビ(モニター)のリアカメラ入力端子に接続する

画面に表示される映像や表示条件は「映像出力について」をご参照ください。

