

取付/取扱説明書

REAR CAMERA ADAPTER RCA075N

リアカメラ接続アダプター

本製品はメーター横インフォメーション画面に映し出される、ア라운드ビュー映像をピン端子(RCA)で出力するハーネスです。

内容物一覧(取り付け前に必ずご確認ください)

- リアカメラ接続アダプター ×1
- 取付/取扱説明書(本書) ×1
- RCAケーブル(1m) ×1
- 結束バンド ×5
- 3出力映像分配器 ×1
- 両面テープ ×1
- エレクトロタップ ×1

ご相談窓口



サービス(技術的なお問い合わせ・修理受付)
お電話 086-486-0442

【受付時間】月曜日～金曜日 10:00～12:00 / 13:00～17:30
(年末年始/祝日など、弊社休業日を除く)



メールでのお問い合わせ(PC)

<https://www.datasystem.co.jp/support/mail/>



メールでのお問い合わせ(スマートフォン)

<https://www.datasystem.co.jp/sp/support/>



 **Data System 株式会社 データシステム**

<https://www.datasystem.co.jp/>

■ [本社] 東京都新宿区新宿1-18-2 ■ [倉敷支社] 岡山県倉敷市神田1-1-11

本書は著作権法で保護されています。取扱(取付)説明書に記載の一部、または全部(デザイン含む)を(株)データシステムの許諾・許可なしに無断で転用・複製・改変・掲示・頒布・販売・出版などおこなうことを固く禁じます。

注意事項

本書には取り付け/取り外し作業中の事故、または不適切な作業による車両損傷などにより、安全と信頼性が損なわれないよう守るべき項目を記載しています。ただし、これらの表記は起こり得るあらゆる現象に関して、すべて記載することはできないため、これらの記載事項さえ守れば良いという絶対的なものではないことを、あらかじめご承知おきください。



重要・・・本製品を取り付ける前に知っておいていただきたいこと

- 取り付けのモニター(ナビゲーション)にリアカメラ入力端子やVTR端子(どちらもピン端子)があることを確認してください。
- 本製品はメーカーオプションのア라운드ビュー映像をピン端子(RCA)で出力するハーネスです。この接続アダプターに、市販のリアカメラは取り付けできません。
- 必要な場合はビデオ延長ケーブルを別途ご用意ください。



注意・・・守らないと車及び製品を破損、または故障させる恐れがあるもの

- 取り付け前に、必ずエンジンを停止させバッテリーマイナス端子を外してください。ただし、その場合はラジオや時計などのメモリー内容が消えてしまいます。消えてしまうと困るメモリーの内容は、バッテリーマイナス端子を外す前に必ずメモしておき、取り付け完了後、再度入力してください。
- テレビモニターやチューナーなどを点検、修理に出される際には必ず本製品を取り外してください。本製品を含み、アフターパーツ類を取り付けている場合、ディーラーによってはメーカー保証が受けられない場合があります。
- 本製品を使用、操作したことによって発生した、人身・物損事故の責任・補償は一切負いません。
- ユニット内のCDやDVDなどは、すべて取り出してから脱着作業をおこなってください。
- コネクターを外すときは、コネクターの抜け防止爪をしっかり押し込み、まっすぐ引き抜いてください。コネクターを無理に引っ張りますと、車両側ユニット内の基板が破損する恐れがあります。
- 配線部分を引っ張ることは絶対にしないでください。断線、接触不良を引き起こす恐れがあります。
- コネクターを接続するときは、カチッと音がするまで奥まで確実に差し込んでください。
- 本製品は、必要に応じて配線部を結束バンドで固定してください。固定しないとコネクターの接触不良、配線の断線の恐れがあります。
- 本製品を取り付ける際は、ハーネスや配線がパネルやシートレール、ペダルなどに噛み込まれたり挟まれる可能性のある場所には絶対に設置しないでください。製品の破損やハーネス断線などの恐れがあります。
- 本製品の取り付けには専門知識が必要です。販売店または整備工場などに作業を依頼してください。
- 適合外の車両へ取り付けが発生したクレーム、事故、故障等に関する責任は弊社では一切負いません。あらかじめご了承ください。

セレナ

セレナ

C27

H28.8~

取り付けの前に

- RCA変換ケーブルやRCA延長ケーブルが別途必要になる場合があります。
- ナビゲーション(モニター)のリアカメラ入力端子に接続する場合は、以下のことを確認してください。
 - ・リアカメラ入力端子がRCAピンジャックであること。
 - ・ナビゲーション(モニター)のリバース信号線が接続されていること。

接続概要図

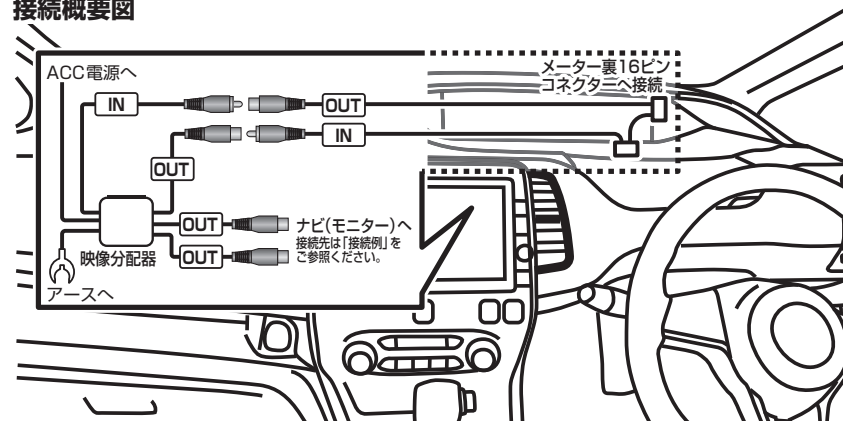

1. バッテリーのマイナス端子を外します。

2. 左右のピラーガーニッシュを外します。

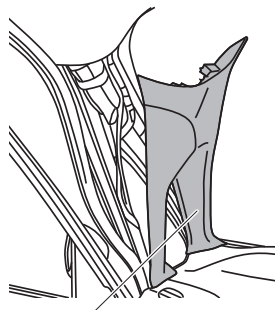

ピラーガーニッシュ(左)

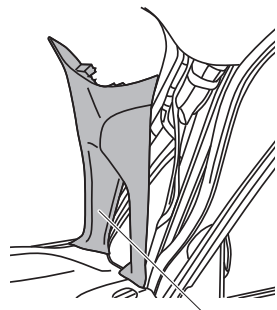

ピラーガーニッシュ(右)

3. 左右のインストルメントサイドパネルを外します。

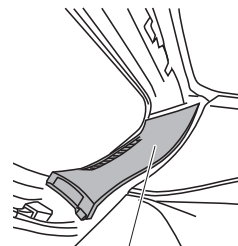

インストルメントサイドパネル(左)

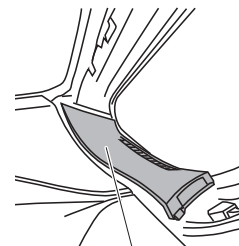

インストルメントサイドパネル(右)

4. コンビネーションメーターを外します。

4-1. クリップのかん合を外し、インストルメントアッパーガーニッシュを浮かせます。

※インストルメントアッパーガーニッシュはまだ取り外せません。

❗重要 ●クリップのかん合は両端から中央に向かって外してください。

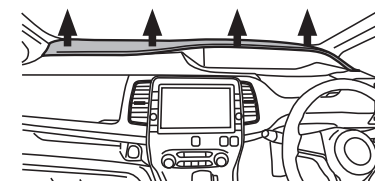

4-2. 保護テープを貼ります。

4-3. ツールを使用し、浮かせます。

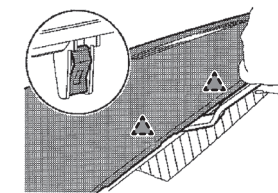
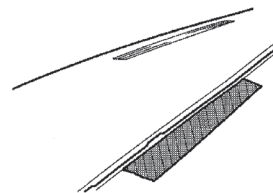

▲:クリップ

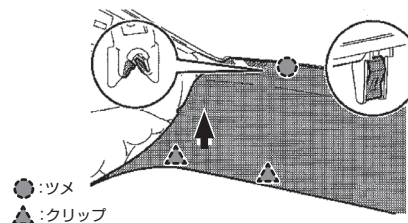
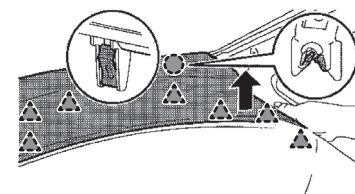
●:ツメ
▲:クリップ

4-4.へ続く

4-4. クラスタリッドを取り外して、クリップとスクリューを外し、コンビネーションメーターを外します。

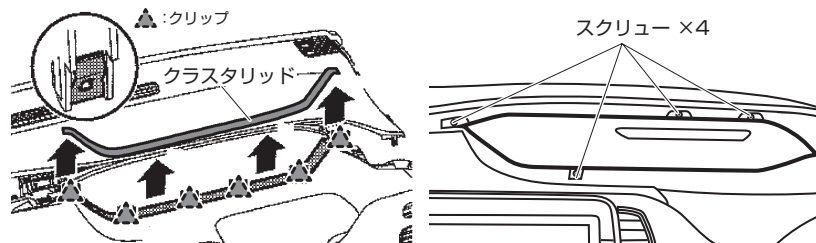

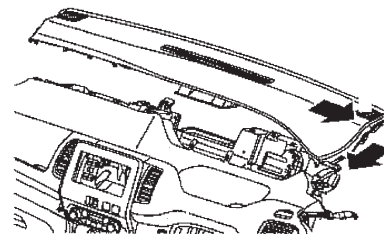

4-5. インストルメントアッパーガーニッシュを図の方向にずらして取り外します。

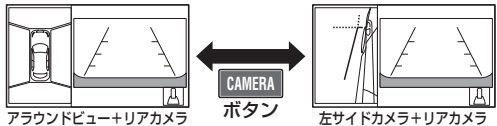

5-a. [アラウンドビューモニターを装備している車両の場合]

- 重要**
- 画面に表示される映像や条件が変わるのは、本製品取り付け先のナビ(モニター)の仕様です。本製品はアラウンドビューモニターと同じ映像を出力しています。
 - 本製品から出力される映像にはカメラのガイドラインも表示されます。
 - メーター横インフォメーション画面のアラウンドビューモニターは、本製品装着後も動作します。
 - カメラ映像表示中に車両の[CAMERA]ボタンを押すと、ビューモードが切り替わります。詳しくは車両の取扱説明書をご参照ください。

ナビ(モニター)の リアカメラ入力端子に接続	
 [R(リバース)]の時	[R(リバース)]に連動して  アラウンドビュー+リアカメラ 左サイドカメラ+リアカメラ
 [R(リバース)]以外の時	 ナビ画面 ※ナビ画面がリアカメラ入力に切り替わらないため、カメラ映像は表示されません。
条 件	[R(リバース)]にシフトしないとカメラ画面は映りません。

5-b. 接続例を参照してください

5-b.

接続例

エレクトロタップを使用して、ナビ用12ピンコネクタに映像分配器のACC電源(赤線)を接続します。

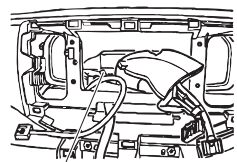

オプションコネクタ(12ピン)

オプションコネクタ(12ピン)



赤線を接続



コネクタの端子位置は右図の矢印の方向からコネクタを見た図です

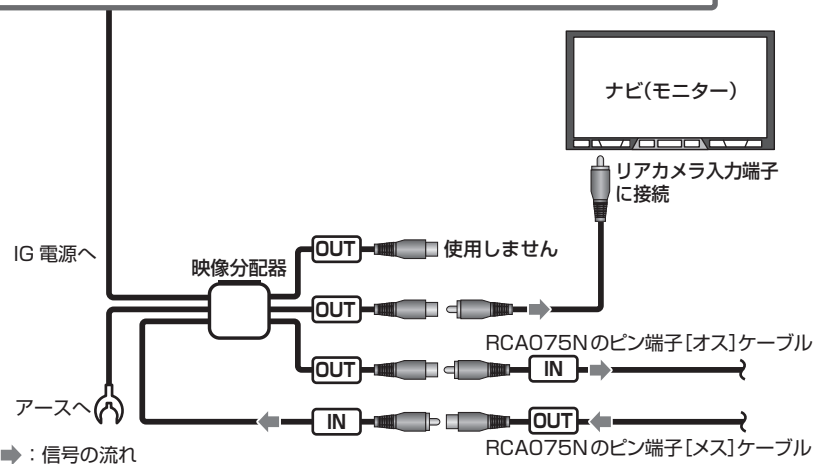

6. RCA075Nの16ピンコネクタをメーターから外した16ピンコネクタへ接続します。
7. モニターが動作する状態にしてバッテリーマイナス端子を接続します。
8. 前ページの表を参考に、カメラ画面が表示されるか確認します。
映らない場合は電源、アースの接続、リアカメラ接続アダプターとカメラコネクタの接続、車両側のモニターにバック信号が接続されているかなどを確認します。
9. コード類を取り回し、取り外したパネル類を元に戻して取付作業は終了です。

**重要**

●インストールメントアッパーガーニッシュやエアコンダクトにコード類を挟み込まないように注意して配線の取り回しをおこなってください。