



# REAR CAMERA ADAPTER RCA048H

## リアカメラ接続アダプター 取付/取扱説明書



このたびはデータシステム製品をお買い上げいただき、誠にありがとうございます。  
この取扱説明書と保証書をよくお読みのうえ、正しくお使いください。その後大切に保管し、必要な時にお読みください。

保証書は、「お買い上げ日・販売店名」などの記入を必ず確かめ、販売店からお受け取りください。

本製品は、ホンダ車(ナビ装着用スペシャルパッケージ)のリアカメラと、富士通テン製イクリプスナビゲーション(カメラ入力コネクタが4ピンのモデル)を接続するためのアダプターです。

※カメラ映像はノーマルビュー表示固定です。ビューモードの切り替えはできません。

### 内容物一覧(取付前に必ずご確認ください)

- リアカメラ接続アダプター × 1
- 取付/取扱説明書(本書) × 1

#### ご相談窓口



サービス(技術的なお問い合わせ・修理受付)  
お電話 086-486-0442

【受付時間】月曜日～金曜日  
10:00～12:00 / 13:00～17:00  
(年末年始/祝日など、弊社休業日を除く)



メールでのお問い合わせ(PC)

<https://www.datasystem.co.jp/support/mail/>



メールでのお問い合わせ(スマートフォン)

<https://www.datasystem.co.jp/sp/support/>



Data System 株式会社 データシステム

■ [本社] 東京都新宿区新宿1-18-2

■ [倉敷支社] 岡山県倉敷市神田1-1-11

弊社に無断で本説明書の内容・図・写真の全部、または一部の複製(コピー)・転用・転載を禁じます。

### 注意事項

本書には取り付け/取り外し作業中の事故、または不適切な作業による車両損傷などにより、安全と信頼性が損なわれないよう守るべき項目を記載しています。ただし、これらの表記は起こり得るあらゆる現象に関して、すべて記載することはできないため、これらの記載事項さえ守れば良いという絶対的なものではないことを、あらかじめご承知おきください。

#### 重要

#### 本製品を取り付ける前に知っておいていただきたいこと

- 取り付けるナビゲーションにリアカメラ入力端子(4ピンコネクタ)があることを確認してください。
- 本製品はホンダ車のリアワイドカメラ専用です。それ以外のリアカメラへは取り付けできません。
- 本製品はホンダ車のリアワイドカメラを富士通テン製イクリプスナビゲーションに接続するためのアダプターです。本製品に市販のリアカメラは取り付けできません。
- ガイドラインはモニター(ナビゲーション)で設定してください。モニター(ナビゲーション)にガイドラインの表示機能がない場合には表示できません。

#### 注意

#### 守らないと車及び製品を破損、または故障させる恐れがあるもの

- 取り付け前に、必ずエンジンを停止させバッテリーマイナス端子を外してください。ただし、その場合はラジオや時計などのメモリー内容が消えてしまいます。消えてしまうと困るメモリーの内容は、バッテリーマイナス端子を外す前に必ずメモしておき、取り付け完了後、再度入力してください。
- テレビモニターやチューナーなどを点検、修理に出される際には必ず本製品を取り外して頂きますようお願い致します。本製品を含みアフターパーツ類を取り付けている場合、ディーラーによってはメーカー保証が受けられない場合があります。
- 本製品を使用、操作したことによって発生した、人身・物損事故の責任・補償は一切負いません。
- ユニット内の音楽ディスク、地図ディスク等すべてイジェクトしてから、脱着作業をおこなってください。
- コネクタを外すときは、コネクタの抜け防止爪をしっかり押し込み、まっすぐ引き抜いてください。コネクタを無理に引っ張りますと、車両側ユニット内の基板が破損する恐れがあります。
- 配線部分を引っ張ることは絶対にしないでください。断線、接触不良を引き起こす恐れがあります。
- コネクタを接続するときは、カチッと音がするまで奥まで確実に差し込んでください。
- 本製品は、必要に応じて配線部を結束バンドで固定してください。固定しないとコネクタの接触不良、配線の断線の恐れがあります。
- 本製品を取り付ける際は、ハーネス、配線がパネルやシートレール、ペダルなどに噛み込まれたり挟まれる可能性のある場所には絶対に設置しないでください。製品の破損やハーネス断線の恐れがあります。
- 本製品の取り付けには専門知識が必要ですので、販売店または整備工場などに作業を依頼してください。
- 適合外の車両へ取り付け発生したクレーム、事故、故障などに関する責任は弊社では一切負いません。あらかじめご了承ください。

## 取り付け方法

本製品を接続するリアカメラ用コネクタは、ナビゲーション装着スペースにあります。ナビゲーションがすでに装着されている場合は、先にナビゲーションを取り外してください。

1. バッテリーのマイナス端子を取り外します。
2. ナビゲーション本体を取り外します(別紙参照)。
3. ナビゲーション装着スペースにある、空きコネクタ(水色8ピン)と本製品の8ピンコネクタを接続します。
4. 本製品の4ピンコネクタを、ナビゲーションのリアカメラ入力コネクタに接続します。
5. ナビゲーションが動作する状態まで復元して、バッテリーマイナス端子を接続します。
6. シフトレバーを「R(リバース)」にしてナビの画面がリアカメラに切り替わることを確認してください。

💡 ●シフトレバーを「R(リバース)」にしてもリアカメラの映像が表示されない場合は、以下の項目を点検してください。

**地図画面のまま、画面が切り替わらない場合…**

ナビが「R(リバース) 信号」を認識していません。ナビ側のリバース線接続および初期設定などを確認してください。

**カメラ画面に切り替わっているが、映像が出ていない場合…**

本製品のコネクタ(2個)を一度外し、挿し直してください。

7. 「R」以外にシフトを動かしたとき、ナビ画面がリアカメラから他の画面に切り替わることを確認してください。
8. 映らない場合はリアカメラ接続アダプターとカメラコネクタの接続、ナビゲーションにバック信号が接続されているかなどを確認します。
9. コード類を取り回し、取り外したパネル類を元に戻し、取付作業は終了です。

## 接続概要図

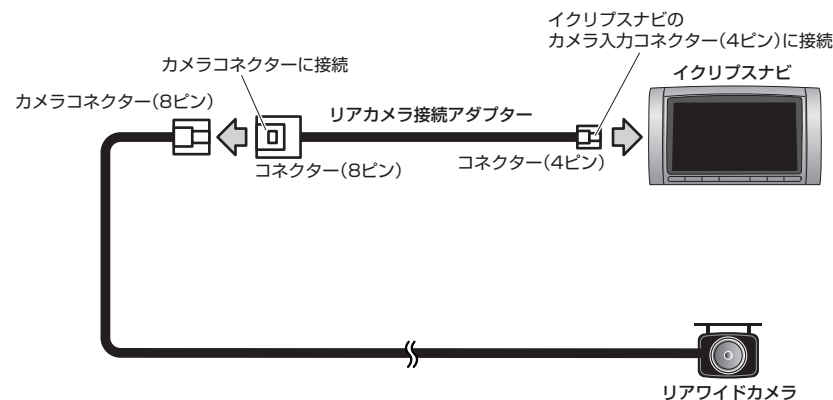

## 使用方法

1. エンジンを始動します。
2. シフトレバーを「R(リバース)」にすると、ナビにリアカメラの映像が表示されます。

💡 ●カメラ映像はノーマルビュー表示固定です。ビューモードの切り替えはできません。

**N-BOX**

ナビ装着用スペシャルパッケージ装着車

JF1・2

H23.12~H29.8

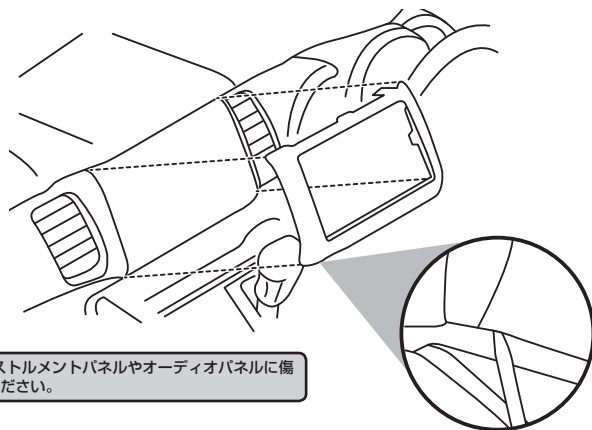
**1. モニター本体取り外し**

⚠ 取り外し作業時、インストルメントパネルやオーディオパネルに傷がつかないようにご注意ください。

- 1.内装はがしなどをオーディオパネルの切り欠き部に使用して、パネルを浮かせます。
- 2.フック、ハザードスイッチのカブラーを外し、オーディオパネルを取り外します。

## フィット/フィットハイブリッド/フィットシャトル/フィットシャトルハイブリッド

ナビ装着用スペシャルパッケージ装着車	フィット GE6・7・8・9	H24.6~H25.8
	フィットハイブリッド GP1・4	H24.6~H25.8
	フィットシャトル GG7・8	H24.7~H27.4
	フィットシャトルハイブリッド GP2	H24.7~H27.4

### 1. グローブボックス取り外し

グローブボックスの両サイドを押し込んで、ストッパーを外してグローブボックスを下げます。

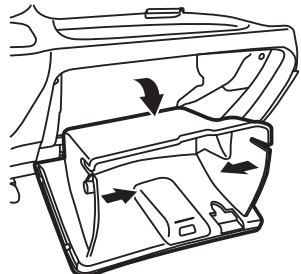

### 2. ロアカバー取り外し

2-1.グローブボックス開口部から手を入れてロアカバーを押し出します。

2-2.ロアカバー開口部からモニターユニットを固定しているボルトを外します。

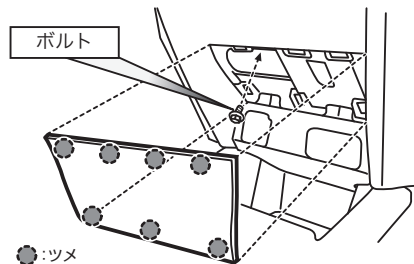

### 3. センターパネル取り外し

3-1.図の切欠きにリムーバーを差し込みパネルを浮かせます。

3-2.周囲のクリップを外し、モニターとパネルを一緒に引き出します。

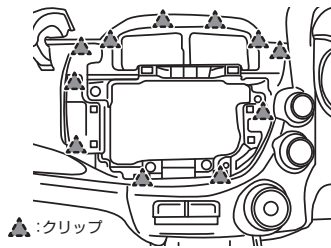
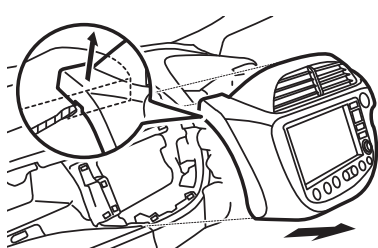

## N-ONE

ナビ装着用スペシャルパッケージ装着車	JG1・JG2	H24.11~
--------------------	---------	---------

### 1. センターパネルロアリッド取り外し

1-1.内装がしなどを切り欠き部に使用して、センターパネルロアリッドを浮かせます。

1-2.センターパネルロアリッドを取り外します。

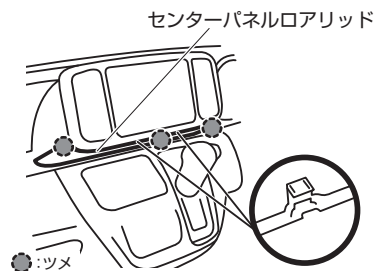

⚠ 取り外し作業時、パネル類に傷がつかないようにご注意ください。

### 2. センターパネル取り外し

センターパネルを取り外します。

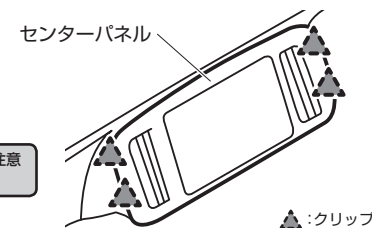

⚠ 取り外し作業時、パネル類に傷がつかないようにご注意ください。

**CR-Z**

ナビ装着用スペシャルパッケージ装着車

ZF2

H24.10~H29.1

**1. バッテリーマイナス端子取り外し****注意**

- POWERスイッチを[OFFモード]にしたあと**3分以上**経過してから、バッテリーのマイナス端子を取り外してください。

**2. センターリッド取り外し**

センターリッドを下に引いてクリップを浮かせ、手前に引いて取り外します。

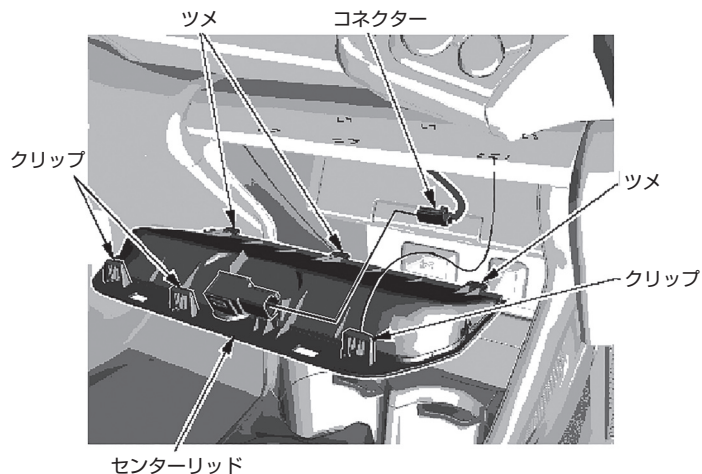
**3. スクリュー取り外し**

モニターを止めているスクリュー(1本)を取り外します。

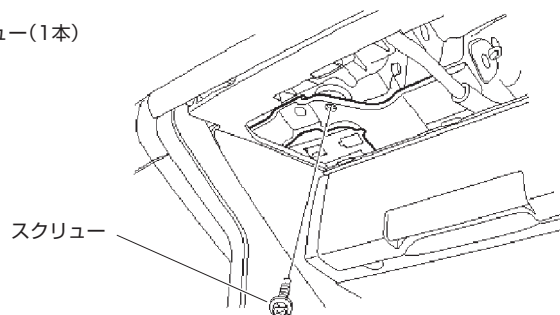
**4. モニター取り外し**

パネル右下に保護テープを貼ります(モニターを引き出すときに、こすれないようにするため)。

モニターの上にあるフタを開けます。

ハザードスイッチ上部にあるパネルの切り欠きに保護テープを巻いたドライバーを入れ、ドライバーを手前に引いて切り欠き部のクリップを外します。

モニターユニット(パネルと一体)を引き、残り2か所のクリップを外します。

ハザードスイッチのコネクターを引き抜きます。

24ピンコネクターはロックを下に押し解除し、レバーをまわすとコネクターが外れます。

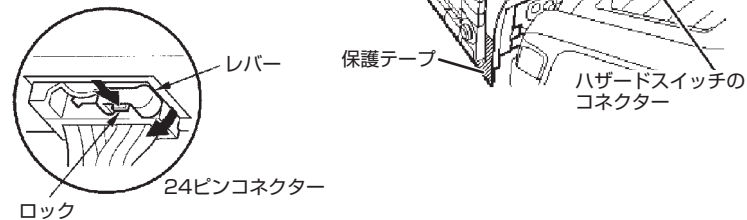

## ステップワゴン(スパーダ含む)

ナビ装着用スペシャルパッケージ装着車

RK1・2・5・6

H24.12~H27.4

### 1. アンダーカバー取り外し

シフトレバーを「L」の位置に動かします。  
アンダーカバー(モニター下のパネル)を取り外し、モニターを止めているボルトを外します。

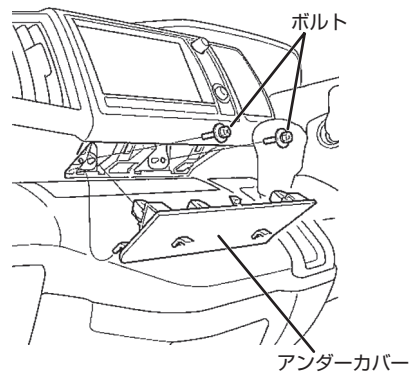

### 2. ナビ取り外し

ステアリングを一番下までチルトします。  
エアコン吹出口ごと手前に引き、ナビを取り外します。  
24ピンコネクタは、ロックを下に押し、レバーをまわすと外れます。

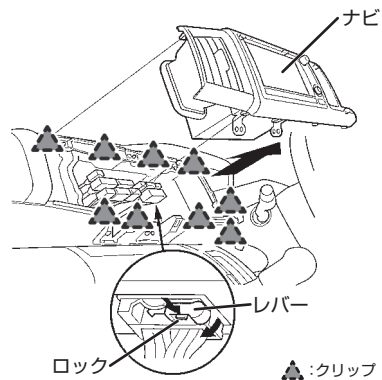

## フリード / フリードスパイク フリードハイブリッド / フリードスパイクハイブリッド

	フリード GB3・4	H24.12~H28.9
	フリードスパイク GB3・4	H24.12~H28.9
ナビ装着用スペシャルパッケージ装着車	フリードハイブリッド GP3	H24.12~H28.9
	フリードスパイクハイブリッド GP3	H24.12~H28.9

### 1. 小物入れ取り外し 1

シフトロックを解除してシフトレバーを後方に下げます。

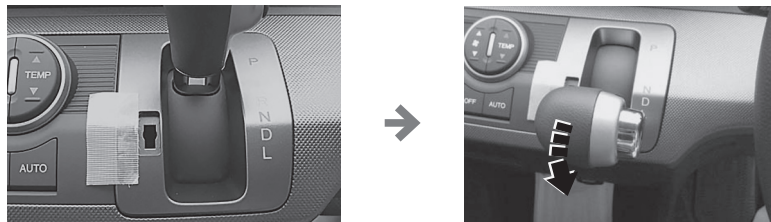

### 2. 小物入れ取り外し 2

リムーバーを使ってクリップを浮かせ、小物入れを取り外します。



クリップ位置

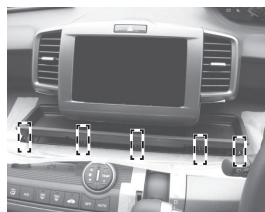

### 3. センターパネル取り外し

小物入れを外すと、ねじが見えるので内側の2本を取り外します(ねじを落とさないように注意)

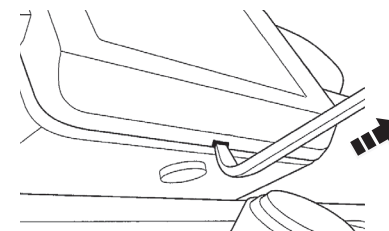
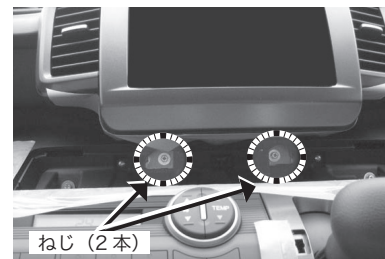

画面下の切り込み部にリムーバーを差し込んで後方へ引き、別のリムーバーを隙間に差し込んで周囲を浮かせます。

強く引いたり、こじると切り込み部が破損に繋がるので注意!

### 4. モニターユニット取り外し

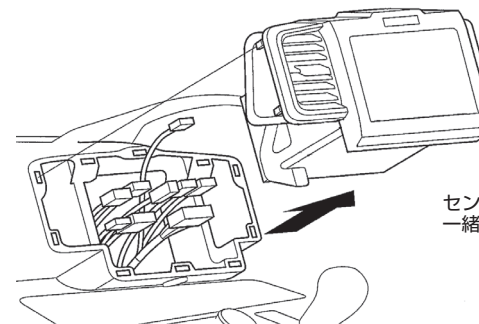

センターパネルとモニターユニットを一緒に手前に引き出します。

## インサイト

ナビ装着用スペシャルパッケージ装着車

ZE2・ZE3

H25.6～H26.3

### 1. バッテリーマイナス端子取り外し



#### 注意

- POWERスイッチを【OFFモード】にしたあと3分以上経過してから、バッテリーのマイナス端子を取り外してください。

### 2. ロアガーニッシュ取り外し

ロアガーニッシュを手前に引いて取り外します。

ロアガーニッシュ

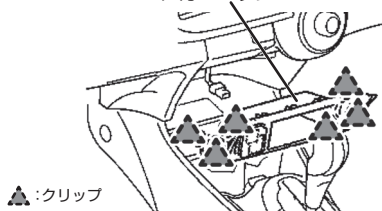

▲:クリップ

### 3. リッド取り外し

リッドはモニター下のポケット内側にあります。切り欠きにマイナスドライバーを入れ、ツメを浮かせて取り外します。

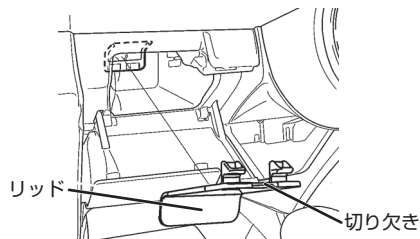

リッド

切り欠き

### 4. ボルト取り外し

ロアガーニッシュを外した部分からドライバーを入れ、モニターを止めているボルトを取り外します。※ボルトは「2.」のリッド部分から確認できます。

ボルト

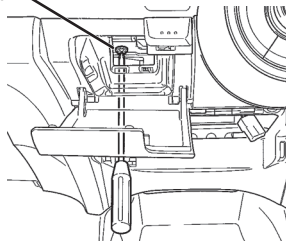

### 5. グローブボックスダンパー取り外し

グローブボックスを開け、ダンパーとピボットを切り離します。

ピボット

ダンパー

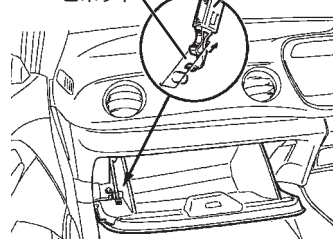

### 6. グローブボックスストッパー取り外し

グローブボックス上部のストッパーを、パネルから取り外し、グローブボックスを下へ向けておきます。

※グローブボックスを取り外す必要はありません。

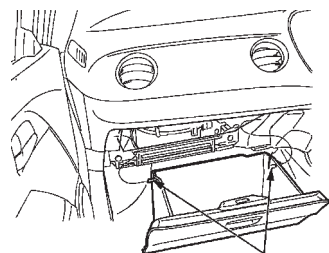

ストッパー

### 7. モニター取り外し(1)

モニターユニットの裏側を押し、表側のパネルのクリップを浮かせます。

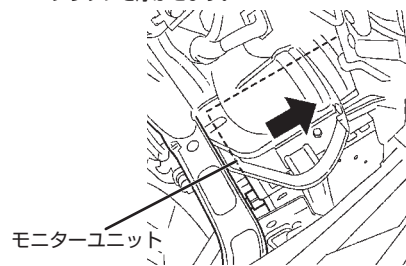

モニターユニット

### 8. モニター取り外し(2)

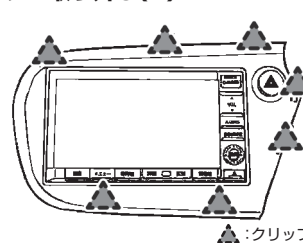

▲:クリップ

### 9. モニター取り外し(3)

パネルごと手前に引き、モニターを取り外します。24ピンコネクタは、ロックを下に押し、レバーをまわすと外れます。

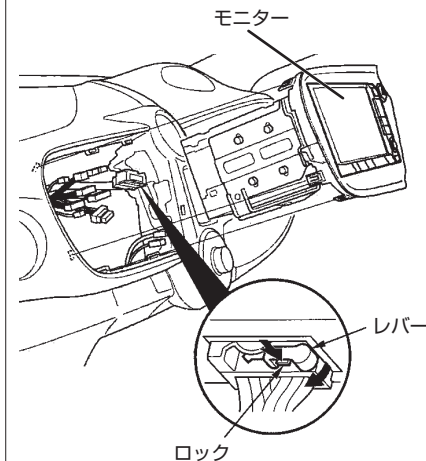

モニター

レバー

ロック



#### 注意

- 取り外す際は、裏側から作業してください。表側から作業すると、パネルを破損させるおそれがあります。



## フィット / フィットハイブリッド

ナビ装着用スペシャルパッケージ装着車	フィット GK3・4・5・6	H25.9～
	フィットハイブリッド GP5・6	H25.9～

### 1. バッテリーマイナス端子取り外し



#### 注意

- POWERスイッチを[OFFモード]にしたあと、3分以上経過してから、バッテリーのマイナス端子を取り外してください。

### 2. ステアリング チルト位置調整

ハンドル位置調整レバーを引き上げ、ステアリングを一番下に下げる。

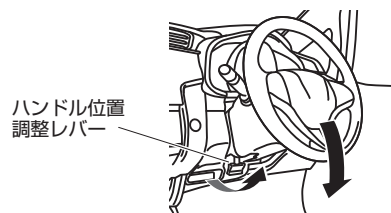

ハンドル位置調整レバー

### 3. メーターバイザー取り外し

クリップを浮かせ、メーターバイザーを取り外す。

メーターバイザー

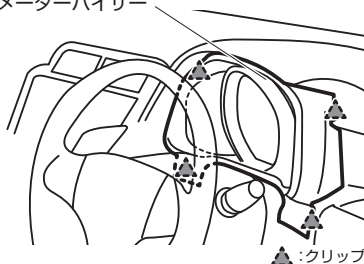

▲:クリップ

### 4. エアコン吹出し口取り外し

クリップを浮かせ、エアコン吹出し口を取り外す。

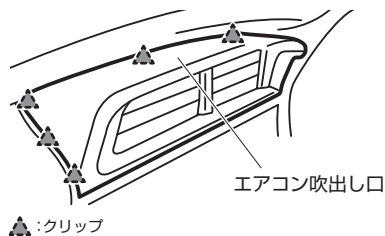

エアコン吹出し口

▲:クリップ

### 5. センターロアカバー引き出し

スクリューを外して、センターロアカバーを引き出す。

センターロアカバー

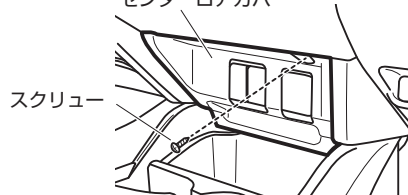

スクリュー

### 6. オーディオ&ナビゲーションユニットASSY取り外し

ナビゲーションユニットの下側にあるボルトを1本取り外す。

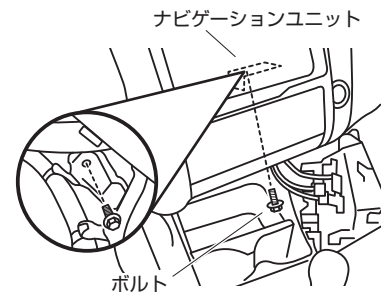

ナビゲーションユニット

ボルト

ナビゲーションユニットの上部にあるボルトを2本外し、オーディオ&ナビゲーションユニットASSYを引き出す。

ナビゲーションユニットASSY

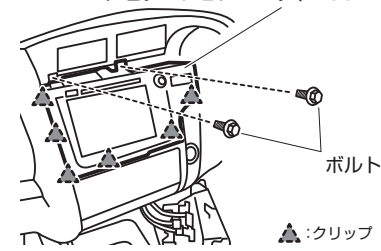

ボルト

▲:クリップ

ハザードスイッチのコネクター、オーディオ&ナビゲーションユニットのコネクターを外し、オーディオ&ナビゲーションユニットASSYを取り外す。

## オデッセイ(アブソルートを含む)

ナビ装着用スペシャルパッケージ装着車  
(マルチビューカメラ無車に限る)

RC1・2・4

H25.11~

⚠️ **注意** 取り外し作業時、傷がつかないように、マイナスドライバーや車両に保護テープを使用してください。

### 1. オーディオ メンテナンス リッド取り外し

切欠き部にマイナスドライバーを差し込み、オーディオ メンテナンス リッドを取り外します。

オーディオ メンテナンス リッド

切欠き部

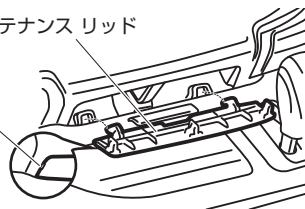

### 2. オーディオ&ナビゲーションユニットASSY取り外し

下側にあるボルトを2本取り外してオーディオ&ナビゲーションユニットASSYを引き出します。コネクタを外し、オーディオ&ナビゲーションユニットASSYを取り外します。

オーディオ&amp;ナビゲーションユニットASSY

ボルト

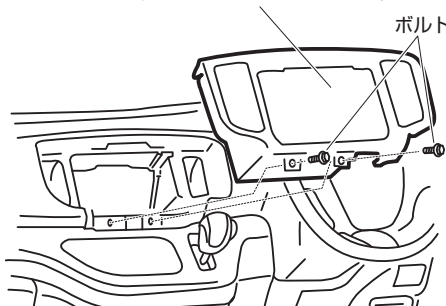

## N-WGN

ナビ装着用スペシャルパッケージ装着車

JH1・2

H25.11~R1.7

ディーラーオプションリアワイドカメラシステム装着車  
(品番:08A77-6PO-200)

JH1・2

H25.11~R1.7

## 1. ナビゲーション本体取り外し

1-1.センターパネルを浮かせます。

1-2.ハザードスイッチのカプラーを外し、センターパネルを取り外します。

1-3.ナビゲーション本体を取り外します。

センターパネル

▲:クリップ

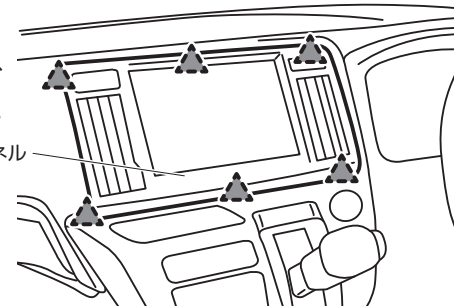

⚠️ 取り外し作業時、インストルメントパネルやオーディオパネルに傷がつかないようにご注意ください。

## ヴェゼル / ヴェゼルハイブリッド

ナビ装着用スペシャルパッケージ装着車	ヴェゼル RU1・2 ヴェゼルハイブリッド RU3・4	H25.12~ H25.12~
--------------------	--------------------------------	--------------------

### 1. バッテリーマイナス端子取り外し

#### ⚠ 注意

- POWERスイッチを[OFFモード]にしたあと、**3分以上経過してから**、バッテリーのマイナス端子を取り外してください。

### 2. アシスタントパネル取り外し

クリップを浮かせ、アシスタントパネルを取り外します。

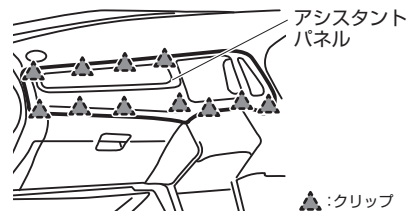

### 3. オーディオ&ナビゲーションユニット取り外し 1

オーディオ&ナビゲーションユニット上部のボルト(A)を2本取り外し、下側のボルト(B)を緩めます。

#### ⚠ 注意

- ボルト(B)を緩めすぎて、落とさないようにご注意ください。

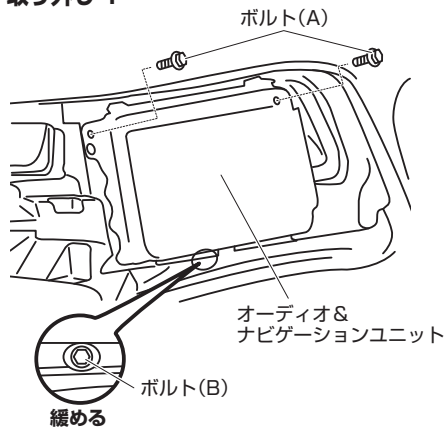

### 4. オーディオ&ナビゲーションユニット取り外し 2

オーディオ&ナビゲーションユニットを手前に傾けてから、ボルト(B)からブラケット浮かせて、オーディオ&ナビゲーションユニットを取り外します。

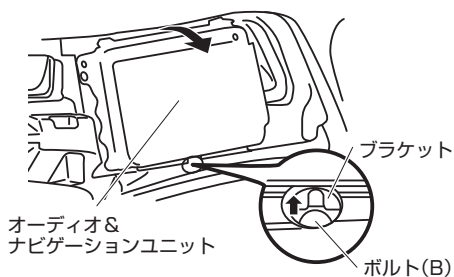

## ジェイド

ナビ装着用スペシャルパッケージ装着車	FR4-5	H27.2~
ディーラーオプションリアワイドカメラシステム装着車 (品番:08A77-6PO-200)	FR4-5	H27.2~

### 1. グローブボックス取り外し

1-1.グローブボックスストッパーをインパネから外します。

1-2.ダンパーのフックを外し、グローブボックスを取り外します。

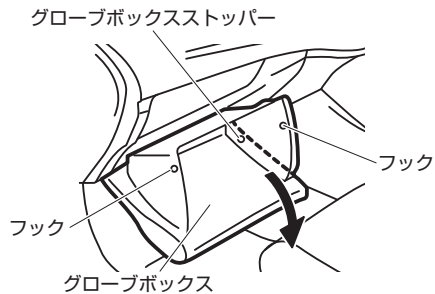

### 2. センターガーニッシュ取り外し

ガーニッシュ裏から押してクリップを浮かせ、センターガーニッシュを取り外します。

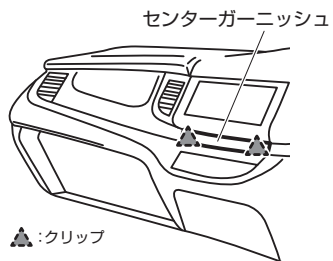

### 3. エアコンコントロールユニット取り外し

クリップを浮かせ、エアコンコントロールユニットを取り外します。

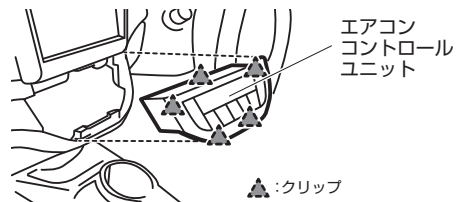

### 4. オーディオパネル取り外し

ボルトを外したあと、クリップを浮かせてオーディオパネルを取り外します。

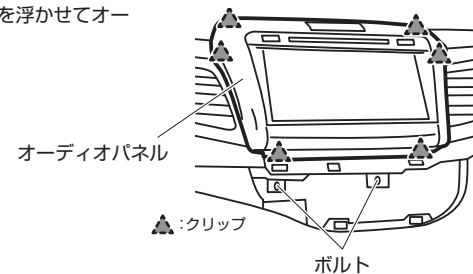

## ステップワゴン(スパーダ含む)

ナビ装着用スペシャルパッケージ装着車  
(マルチビューカメラ無車に限る)

RP1・2・3・4・5

H27.4~

### 1. バッテリーマイナス端子取り外し



#### 注意

- POWERスイッチを[OFFモード]にしたあと3分以上経過してから、バッテリーのマイナス端子を取り外してください。

### 2. ドライバ アウトレット取り外し

クリップを浮かせ、ドライバ アウトレットを取り外します。

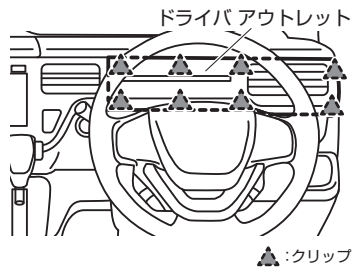

### 3. オーディオ メンテナンス リッド取り外し

ナビ下のオーディオ メンテナンス リッドを取り外します。図の位置にリムーバーを差し込んで外します。

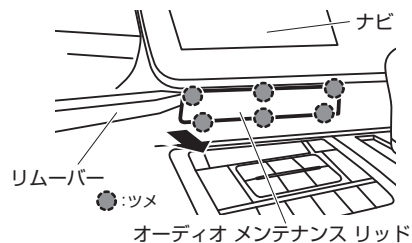

### 4. ナビ取り外し(1)

ナビ下のボルトを取り外します。

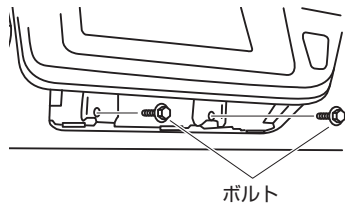

### 5. ナビ取り外し(2)

クリップを浮かせ、パネルごとナビを取り外します。

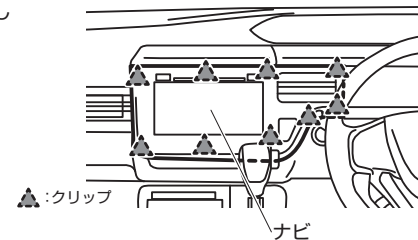

## シャトル(ハイブリッド含む)

ナビ装着用スペシャルパッケージ装着車

GK8・9 / GP7・8 H27.5~

### 1. セレクトレバー パネル 取り外し

クリップを外し、セレクトレバー パネルを取り外します。

セレクトレバーパネル

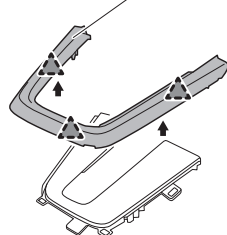

### 2. メーターバイザー 取り外し

2-1.チルト/テレスコピック ロック レバーを解除します。コラムのチルト位置を最下位にし、テレスコピック位置を最伸位置に固定します。

2-2.クリップを外し、メーターバイザーを取り外します。

メーターバイザー

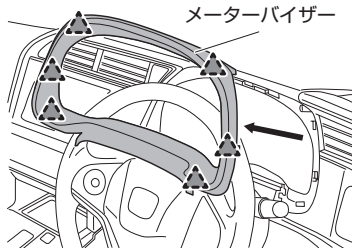

▲:クリップ

### 3. インstrument スイッチ パネル 取り外し

クリップを外してパネルを浮かせて、コネクタを外してインstrument スイッチ パネルを取り外します。

コネクタ

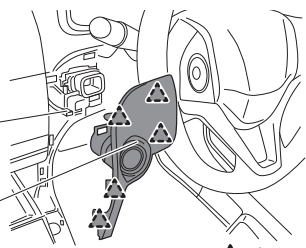
インstrument  
スイッチ パネル

▲:クリップ

### 4. インstrument アシスタント パネル 取り外し

必ずスクリュー2本を取り外してから、クリップを外してパネルを浮かせてください。

コネクタを外してインstrument アシスタント パネルを取り外します。

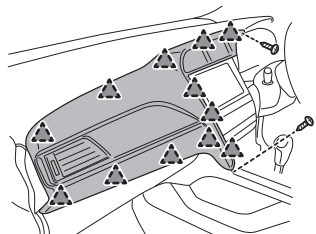

▲:クリップ

### 5. オートA/Cコントロール ユニット 取り外し

クリップを外してユニットを浮かせて、コネクタを外してオートA/Cコントロール ユニットを取り外します。

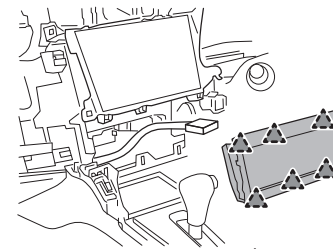

▲:クリップ

### 6. センターガーニッシュ 取り外し

センターガーニッシュを取り外します。

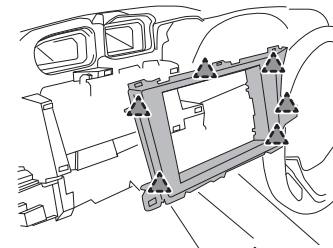

▲:クリップ

## フリード / フリードプラス

ナビ装着用スペシャルパッケージ装着車

GB5・6・7・8

H28.9～

### 1. バッテリーマイナス端子取り外し



#### 注意

●POWERスイッチを【OFFモード】にしたあと**5分以上経過してから**、バッテリーのマイナス端子を取り外してください。

**バッテリーのマイナス端子は必ず外してください。外さずに作業すると、本製品が故障する恐れがあります。**

### 2. オーディオ&ナビゲーションユニットの取り外し

2-1.ロアカバーの切欠き部に小型のマイナスドライバなどを差し込み、ロアカバーを下に下げてから手前に引いて取り外す。

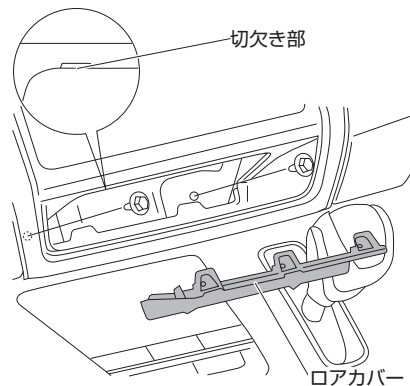

2-2.ボルトを2つ外しオーディオ&ナビゲーションユニットを引き出す。

2-3.各カプラの接続とハザードランプスイッチ部のコネクタを外し、オーディオ&ナビゲーションユニットを取り外す。

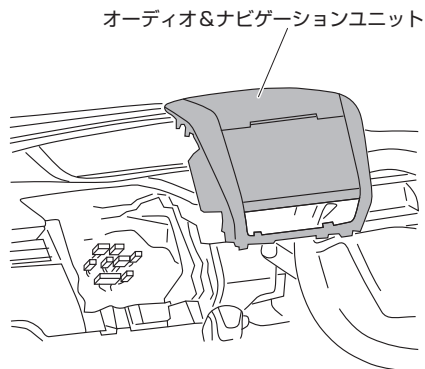

**N-BOX(カスタム含む)**

ナビ装着用スペシャルパッケージ装着車

JF3-4

H29.9~

**1. オートA/Cコントロール ユニット 取り外し1**

1-1.保護テープを図の位置に貼付けます。

1-2.テープを手前に引き、オートA/Cコントロール ユニートを浮かせます。

 脱着作業時は、セレクト レバーをLまたはSポジションにすること。

**注意**

●取り付けは取り外しの逆の手順で行う。

オートA/Cコントロール ユニット

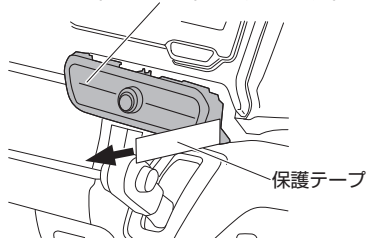
**2. オートA/Cコントロール ユニット 取り外し2**

裏面のコネクターを外してオートA/Cコントロール ユニートをを取り外します。

開口部を覗くと、デッキ固定スクリューが2本ありますので、それを外します。

オートA/Cコントロール ユニット

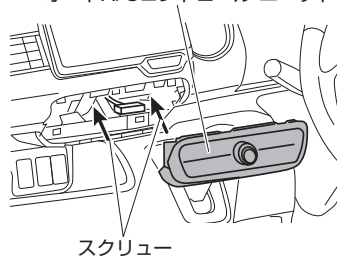
**3. オーディオ パネル 取り外し**

コネクターを外してオーディオパネルを取り外します。

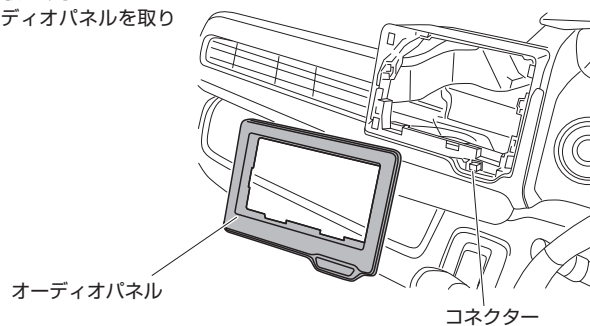



**シビック(タイプR含む)**

ナビ装着用スペシャルパッケージ装着車

FC1 / FK7-8

H29.9~

**1. バッテリーマイナス端子取り外し****注意**

●POWERスイッチを【OFFモード】にしたあと5分以上経過してから、バッテリーのマイナス端子を取り外してください。

バッテリーのマイナス端子は必ず外してください。外さずに作業すると、本製品が故障する恐れがあります。

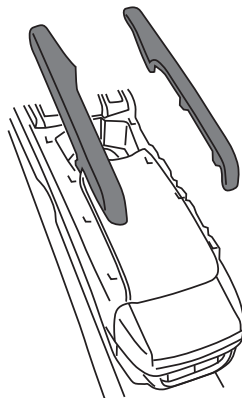
**2. センターコンソールサイドアームレストの取り外し****3. センターコンソールサイドガーニッシュの取り外し**

左右のセンターコンソールサイドガーニッシュを、それぞれクリップ4箇所を嵌合を外して取り外す。クリップの嵌合は図の順番で外してください。

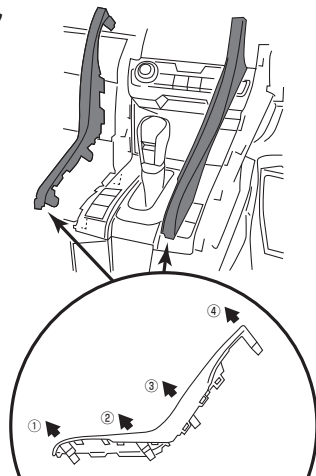
**4. オート A/C コントロール パネルの取り外し**

オート A/C コントロール パネルを、クリップ6箇所、コネクターの嵌合を外して取り外す。

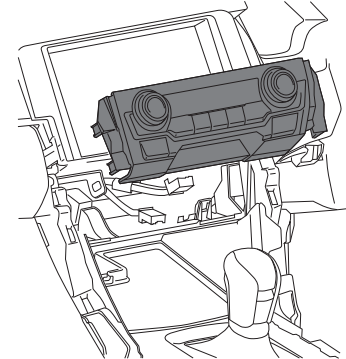
**5. センターパネルの取り外し**

センターパネルを、ボルト2本、クリップ4箇所、コネクタの嵌合を外して取り外す。

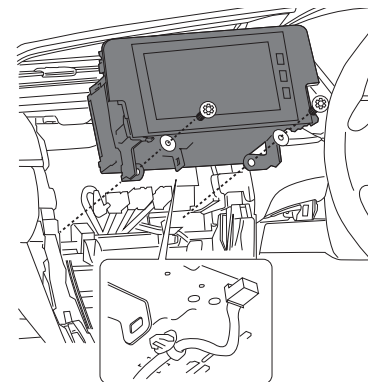

**N-WGN**

ナビ装着用スペシャルパッケージ装着車

JH3・4

R1.8~

**1. バッテリーマイナス端子取り外し****注意**

- イグニッションスイッチをOFFにした後、5分以上経過してから、バッテリーのマイナス端子を取り外してください。

**2. A/Cコントロールパネル取り外し**

保護の為、粘着テープを貼り付けて作業してください。

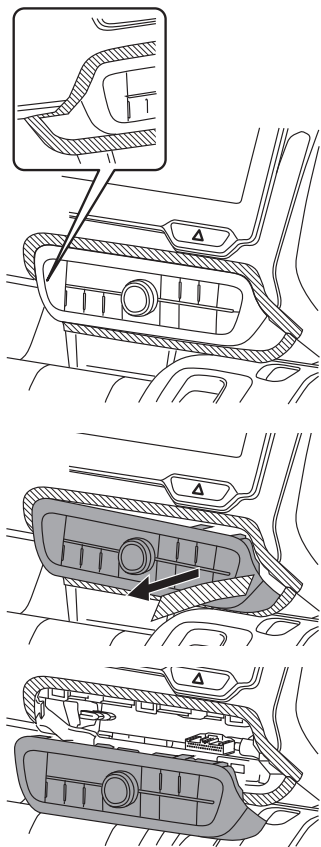
**3. オーディオ&ナビゲーションユニット ASSY 取り外し**

開口部より、ボルトを2本取り外します。

