



REAR CAMERA ADAPTER

RCA023N

リアカメラ接続アダプター 取付/取扱説明書



日産車(アラウンドビューモニター)／ スズキ車(全方位モニター)用 リアカメラ接続アダプター

このたびはデータシステム製品をお買い上げいただき、誠にありがとうございます。
この取扱説明書と保証書をよくお読みのうえ、正しくお使いください。その後大切に保管し、必要な時にお読みください。

保証書は、「お買い上げ日・販売店名」などの記入を必ず確かめ、販売店からお受け取りください。

本製品はルームミラーモニターに映し出されるアラウンドビュー映像(全方位映像)をピン端子(RCA)で出力するハーネスです。

内容物一覧(取り付け前に必ずご確認ください)

- リアカメラ接続アダプター × 1
- 結束バンド × 2
- RCA変換アダプター × 1
- 取付/取扱説明書(本書) × 1

ご相談窓口



サービス(技術的なお問い合わせ・修理受付)
お電話 086-486-0442

【受付時間】月曜日～金曜日
10:00～12:00 / 13:00～17:00
(年末年始/祝日など、弊社休業日を除く)



メールでのお問い合わせ

<https://www.datasystem.co.jp/support/index.html>



弊社製品紹介・製品取付 動画サイト

<https://www.youtube.com/user/datasystem001/videos>



Data System 株式会社 データシステム

<https://www.datasystem.co.jp/>

■ [本 社] 東京都新宿区新宿1-18-2 ■ [倉敷支社] 岡山県倉敷市神田1-1-11

本書は著作権法で保護されています。本書に記載の一部、または全部(デザイン含む)を(株)データシステムの許諾・許可なしに無断で転用・複製・改変・掲示・頒布・販売・出版などおこなうことを固く禁じます。

注意事項

本書には取り付け/取り外し作業中の事故、または不適切な作業による車両損傷などにより、安全と信頼性が損なわれないよう守るべき項目を記載しています。ただし、これらの表記は起こり得るあらゆる現象に関して、すべて記載することはできないため、これらの記載事項さえ守れば良いという絶対的なものではないことを、あらかじめご承知おきください。

! 重要

本製品を取り付ける前に知っておいていただきたいこと

- 取り付けるモニター(ナビゲーション)にリアカメラ入力端子やVTR端子(どちらもピン端子)があることを確認してください。
- 本製品はメーカーオプションのアラウンドビューモニター映像をピン端子(RCA)で出力するハーネスです。この接続アダプターに、市販のリアカメラは取り付けできません。
- 必要に応じてビデオ延長ケーブルを別途ご購入ください。

! 注意



守らないと車及び製品を破損、または故障させる恐れがあるもの

- 取り付け前に、必ずエンジンを停止させバッテリーマイナス端子を外してください。ただし、その場合はラジオや時計などのメモリー内容が消えてしまいます。消えてしまうと困るメモリーの内容は、バッテリーマイナス端子を外す前に必ずメモしておき、取り付け完了後、再度入力してください。
- テレビモニターやチューナーなどを点検、修理に出される際には必ず本製品を取り外して頂きますようお願い致します。本製品を含みアフターパーツ類を取り付けている場合、ディーラーによってはメーカー保証が受けられない場合があります。
- 本製品を使用、操作したことによって発生した、人身・物損事故の責任・補償は一切負いません。
- ユニット内の音楽ディスク等すべてイジェクトしてから、脱着作業をおこなってください。
- コネクターを外すときは、コネクターの抜け防止爪をしっかり押し込み、まっすぐ引き抜いてください。コネクターを無理に引っ張りますと、車両側ユニット内の基板が破損する恐れがあります。
- 配線部分を引っ張ることは絶対にしないでください。断線、接触不良を引き起こす恐れがあります。
- コネクターを接続するときは、カチッと音がするまで奥まで確実に差し込んでください。
- 本製品は、必要に応じて配線部を結束バンドで固定してください。固定しないとコネクターの接触不良、配線の断線の恐れがあります。
- 本製品を取り付ける際は、ハーネス、配線がパネルやシートレール、ペダルなどに噛み込まれたり挟まれる可能性のある場所には絶対に設置しないでください。製品の破損やハーネス断線の恐れがあります。
- 本製品の取り付けには専門知識が必要ですので、販売店または整備工場などに作業を依頼してください。
- 適合外の車両へ取り付け発生したクレーム、事故、故障などに関する責任は弊社では一切負いません。あらかじめご了承ください。

映像出力について

**重要**

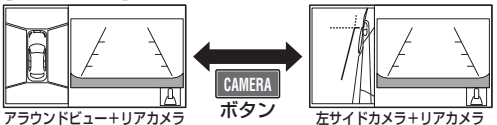
- 本製品はアラウンドビューモニターと同じ映像を出力しています。
- 本製品から出力される映像にはカメラのガイドラインも表示されます。
- ルームミラーのアラウンドビューモニターは、本製品装着後も動作します。ルームミラーにカメラ映像を表示させる機能がある場合に限りです。
- カメラ映像表示中にルームミラーの【CAMERA】ボタンまたは中央ボタンを押すと、ビューモードが切り替わります。詳しくは車両の取扱説明書をご参照ください。
- 車種によりCAMERAボタンが無い場合があります。この場合は、ビュー切替が出来ません。

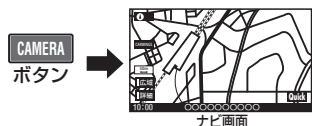
	ナビ(モニター)の リアカメラ入力端子に接続
 の時 [R(リバース)]	<p>[R(リバース)]に運動して</p>  <p>アラウンドビュー+リアカメラ CAMERA ボタン 左サイドカメラ+リアカメラ</p> <p>●車両によっては「リアカメラ」のみのビューモードを選択できる場合があります。詳細は車両取扱説明書をご参照ください。</p>
 以外の時 [R(リバース)]	 <p>ナビ画面</p> <p>※ナビ画面がリアカメラ入力に切り替わらないため、カメラ映像は表示されません。</p>
条 件	[R(リバース)]にシフトしないとカメラ画面は映りません。



接続例を参照してください

ノート

アラウンドビューモニター装着車	E12・NE12	H24.9~H28.10
アラウンドビューモニター装着車	E12・NE12・HE12	H28.11~R2.12

1. インパネラスタリッド取り外し 1

インパネラスタリッドの上部、下部にあるクリップを浮かせます。

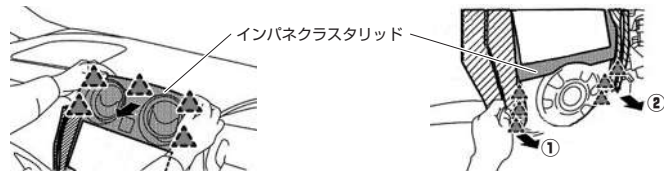

2. インパネラスタリッド取り外し 2

保護テープを貼り、インパネラスタリッド中央部のクリップをはずしてパネルを取り外します。

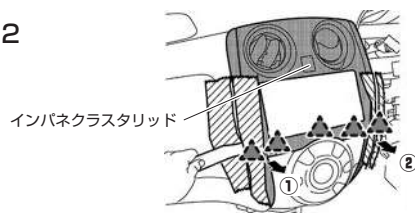

3. 取り付け 1

オーディオ/ナビゲーションの奥にある車両側ハーネスからオプションコネクタを取り外し、本製品を接続します。



重要 ●取り外したコネクタは使用しません。車両側ハーネスにビニールテープでしっかりと固定してください。

4. 取り付け 2

ナビ(モニター)に本製品のピン端子を接続します。

接続例 ナビ(モニター)のリアカメラ入力端子に接続する

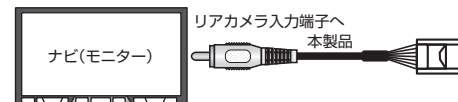

画面に表示される映像や表示条件は「映像出力について」をご参照ください。

セレナ

オーディオレス+アラウンドビューモニター装着車

C26

H26.1~H28.8

ランディ

全方位モニター+ディスプレイ付きルームミラー装着車

C26

H26.1~H28.12

1. エアコン吹き出し口取り外し

エアコン吹き出し口を手前に引いて取り外します。

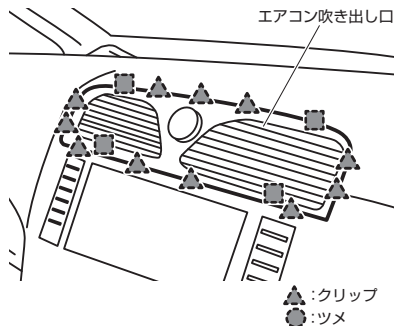

2. エアコン操作部取り外し

・エアコン操作部の下にあるトレーランプを取り外します。
・トレーランプの穴から指を入れてエアコン操作部を後ろから押し、クリップを浮かせてエアコン操作部を取り外します。

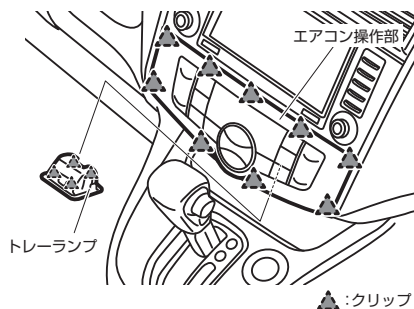

3. ナビユニット取り外し

スクリューを4本外して、パネルごとナビユニットを取り外します。

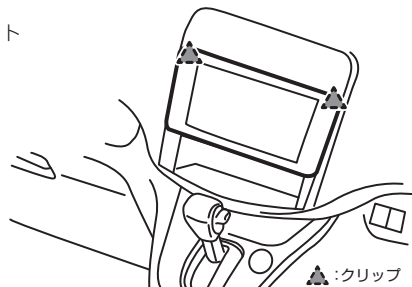

4. 取り付け位置

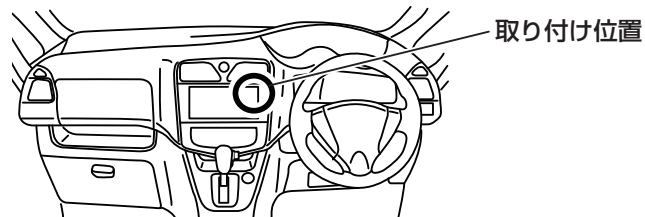

5. 取り付け 1

オーディオ/ナビゲーションの奥にある車両側ハーネスからオプションコネクタを取り外し、本製品を接続します。

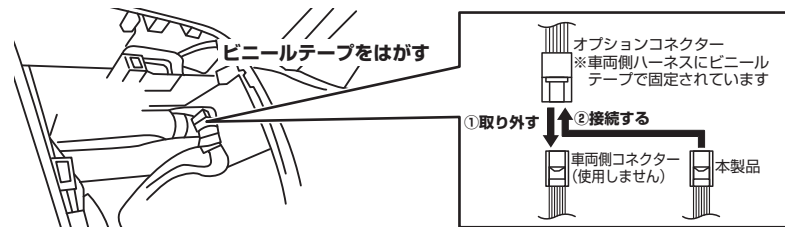

- ！重要**
- ナビ取付位置の左側に同じ形状のコネクタがあります。間違えないようご注意ください。
 - 取り外したコネクタは使用しません。車両側ハーネスにビニールテープでしっかりと固定してください。

6. 取り付け 2

ナビ(モニター)に本製品のピン端子を接続します。

接続例 ナビ(モニター)のリアカメラ入力端子に接続する

画面に表示される映像や表示条件は「映像出力について」をご参照ください。

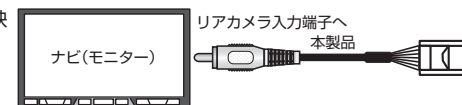

ジューク

ルームミラーモニター+アラウンドビューモニター装着車

F15

H26.7~R1.12

1. エアコン操作パネル取り外し

【オートエアコン装備車】

操作部の下に保護テープを貼ります。
操作パネルの下にリムーバーを入れ、クリップ、ツメを浮かせ、エアコン操作パネルを取り外します。

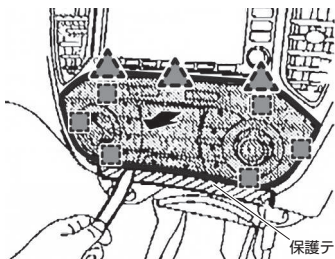

【マニュアルエアコン装備車】

操作部の下に保護テープを貼ります。
切り換えノブを取り外します。
操作パネルの下にリムーバーを入れ、クリップ、ツメを浮かせ、エアコン操作パネルを取り外します。

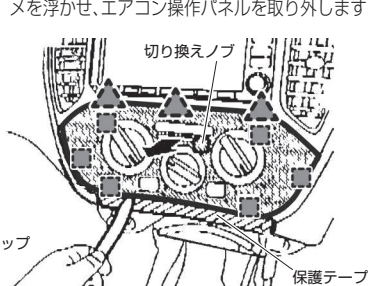

2. センターパネル取り外し

センターパネル下にあるスクリュー(2本)を外してから、クリップ、ツメを浮かせてセンターパネルを取り外します。

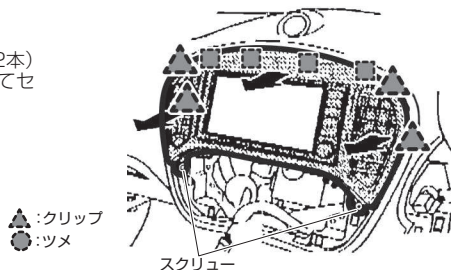

3. 取り付け 1

オーディオ/ナビゲーションの奥にある車両側ハーネスからオプションコネクタを取り外し、本製品を接続します。

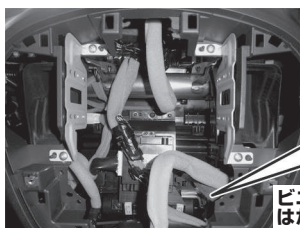

ビニールテープをはがす

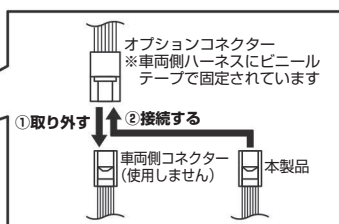

重要

●取り外したコネクタは使用しません。車両側ハーネスにビニールテープでしっかりと固定してください。

4. 取り付け 2

ナビ(モニター)に本製品のピン端子を接続します。

接続例 ナビ(モニター)のリアカメラ入力端子に接続する

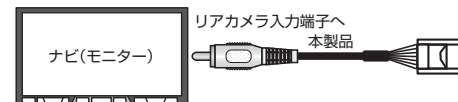

画面に表示される映像や表示条件は「映像出力について」をご参照ください。

エクストレイル

インテリジェントルームミラーモニター+アラウンドビューモニター装着車 T32 H29.6~R4.7

1. ガーニッシュ(左)取り外し

クリップを浮かせてから、手前に引き出してガーニッシュ(左)を取り外します。

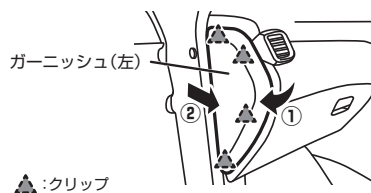

2. エアコン吹き出し口(左)取り外し

スクリューを外してから、エアコン吹き出し口(左)を取り外します。

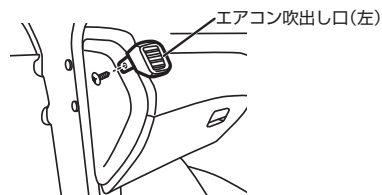

3. サイドフィニッシュパネル取り外し

クリップを浮かせて、サイドフィニッシュパネルを取り外します。

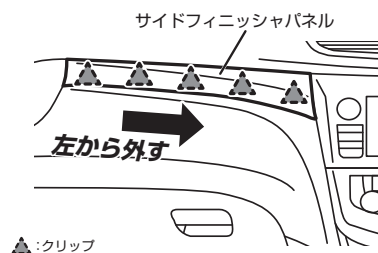

4. エアコンパネル取り外し

クリップ・ツメを浮かせ、エアコンパネルを取り外します。

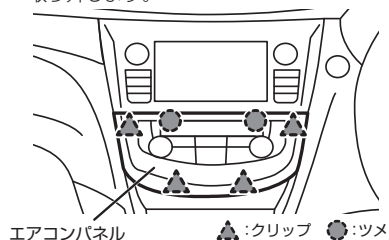

5. サイドパネル(右)取り外し

クリップ・ツメを浮かせ、サイドパネル(右)を取り外します。

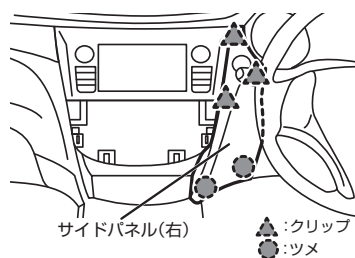

6. センターパネル取り外し

スクリューを外してからパネルを取り外します。

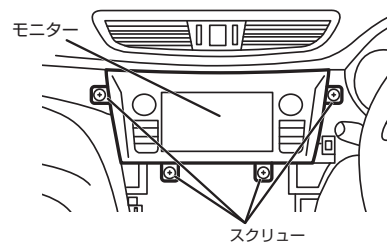

7. 取り付け 1

オーディオ/ナビゲーションの奥にある車両側ハーネスからオプションコネクタを取り外し、本製品を接続します。

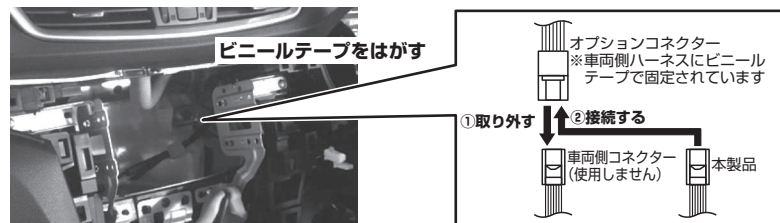

重要 ●取り外したコネクタは使用しません。車両側ハーネスにビニールテープでしっかりと固定してください。

8. 取り付け 2

ナビ(モニター)に本製品のピン端子を接続します。

接続例 ナビ(モニター)のリアカメラ入力端子に接続する

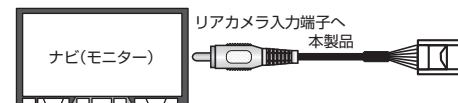

画面に表示される映像や表示条件は「映像出力について」をご参照ください。

NV350キャラバン / キャラバン

インテリジェントアラウンドビューモニター+ディスプレイ
付自動防眩式ルームミラー装着車

E26

H29.7~

1. インパネ一部取り外し1

手前に引いて取り外します。

エアコン吹き出し口

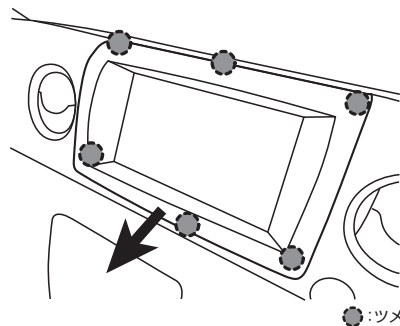

2. インパネ一部取り外し2

ツメを折らないように注意してください。



3. ナビユニット取り外し

スクリューを外して、ナビユニットを取り外します。

4. 取り付け位置

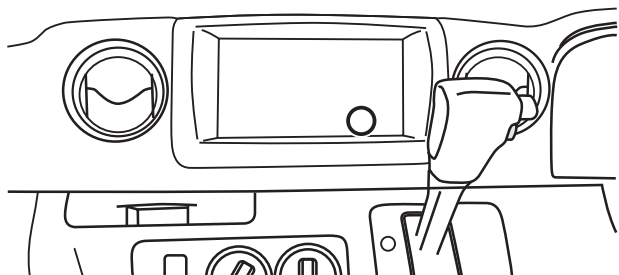

5. 取り付け 1

オーディオ/ナビゲーションの奥にある車両側ハーネスからオプションコネクタを取り外し、本製品を接続します。

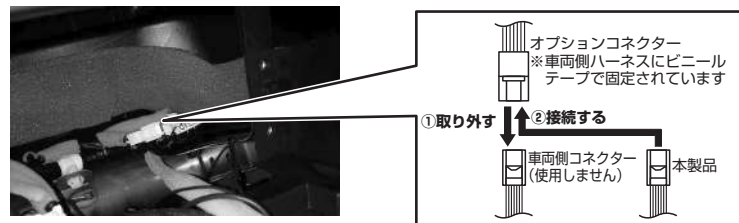

重要

- ナビ取付位置の左側に同じ形状のコネクタがあります。間違えないようご注意ください。
- 取り外したコネクタは使用しません。車両側ハーネスにビニールテープでしっかりと固定してください。

6. 取り付け 2

ナビ(モニター)に本製品のピン端子を接続します。

接続例

ナビ(モニター)のリアカメラ入力端子に接続する

画面に表示される映像や表示条件は「映像出力について」をご参照ください。

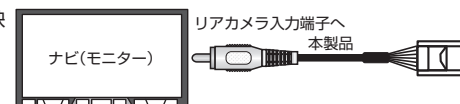

セレナ

アラウンドビューモニター装着車(e-POWER)	HC27・HFC27	H30.3~R4.11
アラウンドビューモニター装着車(ガソリン・HV車)	C27	H30.9~R4.11

1. A/Cコントロールパネル取り外し

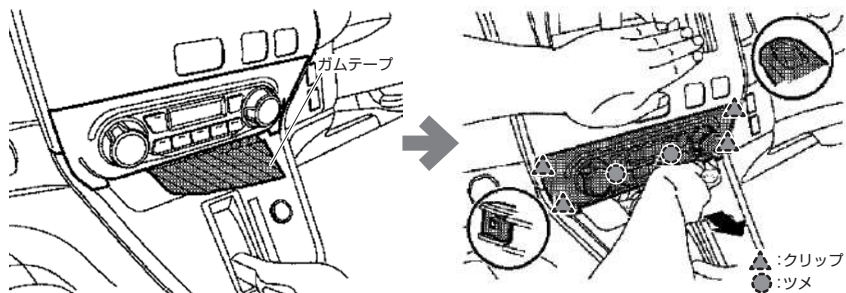

A/Cコントロールパネル下面にガムテープを貼り、

ナビフェイスパネルを押さえながらガムテープを引っ張ってA/Cコントロールパネルを取り外す。

2. インストルメントナビマスク取り外し

図の矢印の方向へ持ち上げてインストルメントナビマスクを取り外す。

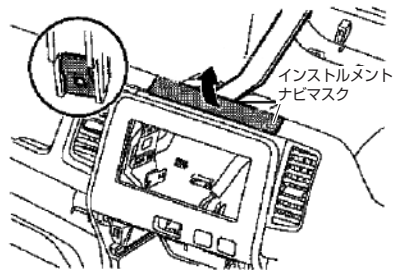

3. ナビフェイスパネル取り外し

スクリューを取り外してナビフェイスパネルを取り外す。

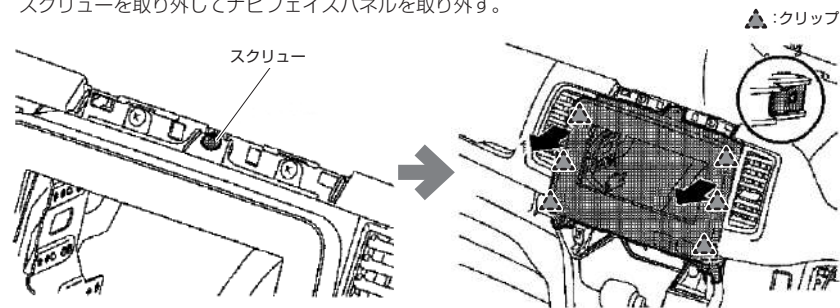

4. 製品接続

車両ハーネスに固定されている4ピンコネクターへ本製品を接続します。



デイズ

アラウンドビューモニター装着車	B43W・44W・45W・46W・47W・48W	H31.4~
-----------------	--------------------------	--------

ルークス

インテリジェントアラウンドビューモニター(移動物検知機能付)	B44A・45A・47A・48A	R2.3~
--------------------------------	------------------	-------

ekワゴン(クロス含む)

マルチアラウンドモニター装着車	B33W・34W・35W・36W・37W・38W	H31.4~
-----------------	--------------------------	--------

ekスペース(クロススペース含む)

マルチアラウンドモニター(移動物検知機能付)	B34A・35A・37A・38A	R2.3~
------------------------	------------------	-------

ekクロスEV

マルチアラウンドモニター装着車	B5AW	R4.6~
-----------------	------	-------

デリカミニ

マルチアラウンドモニター付デジタルルームミラー(移動物検知機能付)	B34A・35A・37A・38A	R5.5~
-----------------------------------	------------------	-------

1. インパネクラスタリッド取り外し

ツメのかん合をはずし、インパネクラスタリッドを取り外す。

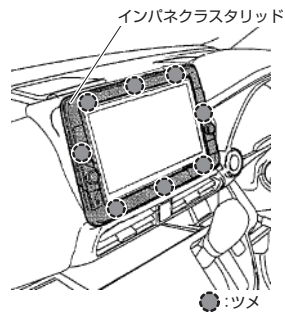
**2. 取り付け1**

オーディオ/ナビゲーションの奥にある車両ハーネスからオプションコネクタを取り外し、本製品を接続します。

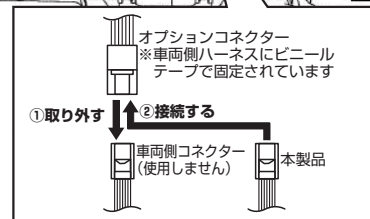
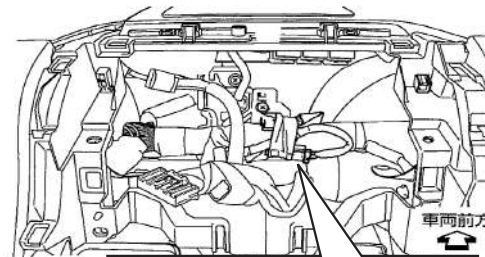
**! 重要**

- 取り外したコネクタは使用しません。車両側ハーネスにビニールテープでしっかりと固定してください。

3. 取り付け 2

ナビ(モニター)に本製品のピン端子を接続します。

接続例**ナビ(モニター)のリアカメラ入力端子に接続する**

画面に表示される映像や表示条件は「映像出力について」をご参照ください。

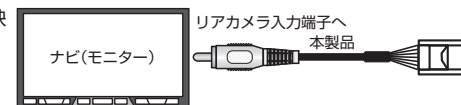

キックス

インテリジェント アラウンドビューモニター
(移動物 検知機能付)+インテリジェントルームミラー

P15

R2.7~

1. 左インストルメントマスク取り外し

リムーバーツールを使用して①～③の順にかんごうを外し、左インストルメントマスクを取り外します。

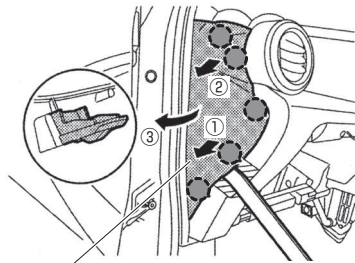

左インストルメントマスク



2. グローブボックスカバー取り外し

グローブボックスを取り外し、スクリューを外してグローブボックスカバーを取り外します。

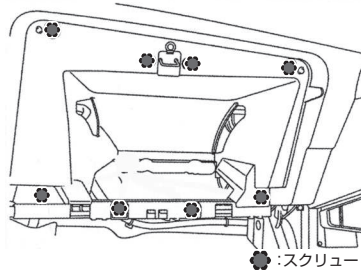

スクリュー

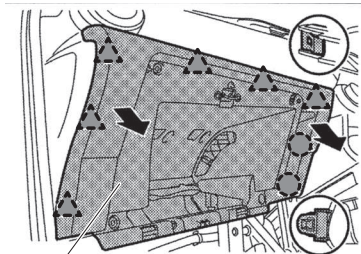

グローブボックスカバー



3. アスピレータダクト取り外し

アスピレータダクトを取り外します。

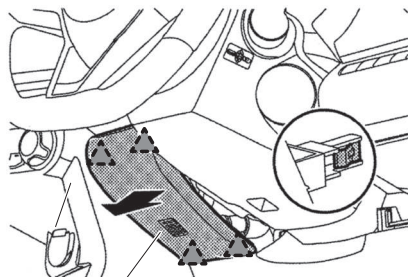

アスピレータダクト

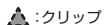

4. インストルメントフィニッシュB取り外し

スクリューを外してスクリューを外してグローブボックスカバーを取り外します。を取り外します。

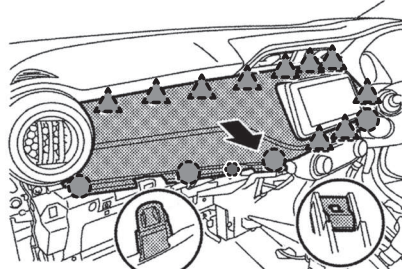

スクリュー

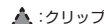

5. クラスタリッド取り外し

クラスタリッドを取り外します。

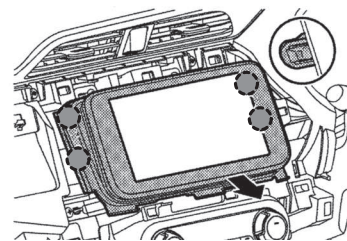

ツメ

6. 取り付け 1

オーディオ/ナビゲーションの奥にある車両側ハーネスからオプションコネクターを取り外し、本製品を接続します。

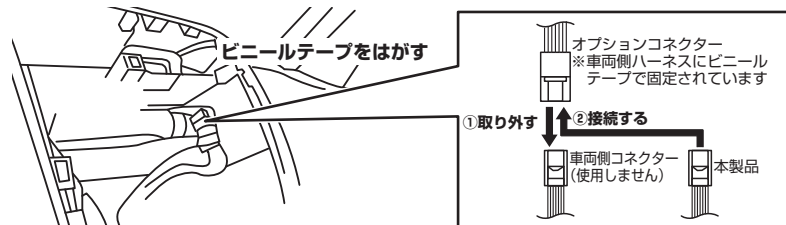

重要

- ナビ取付位置の左側に同じ形状のコネクターがあります。間違えないようご注意ください。
- 取り外したコネクターは使用しません。車両側ハーネスにビニールテープでしっかりと固定してください。

7. 取り付け 2

ナビ(モニター)に本製品のピン端子を接続します。

接続例

ナビ(モニター)のリアカメラ入力端子に接続する

画面に表示される映像や表示条件は「映像出力について」をご参照ください。

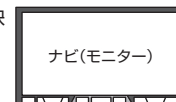

リアカメラ入力端子へ
本製品

ノート / オーラ

インテリジェント アラウンドビューモニター(移動物検知機能付)+インテリジェントルームミラー

E13

R2.12~

1. AVユニット(ナビゲーション)背面パネル取り外し

メタルクリップ(7箇所)のかん合を外し、インストルメントフィニッシャEを取り外します。

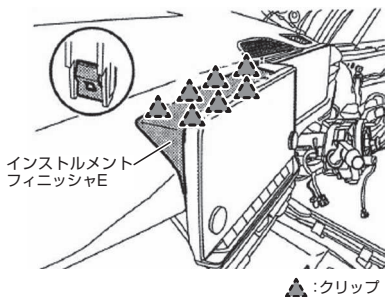

2. モニターユニット取り外し

AVユニット(ナビゲーション)を止めているスクリュー(4箇所)を取り外します。

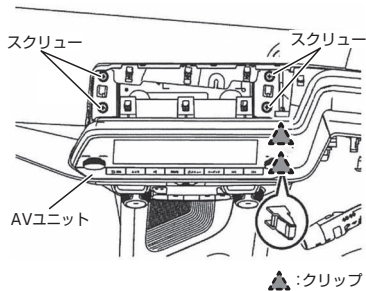

取付メタルクリップのかん合を外してAVユニット(ナビゲーション)を手間引き出します。

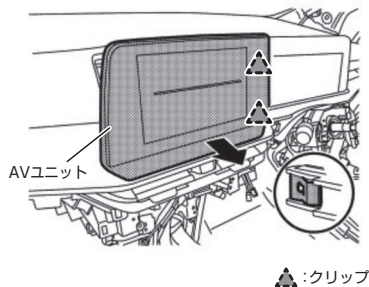

3. 取り付け 1

ナビゲーションの奥にある車両側ハーネスからオプションコネクターを取り外し、本製品を接続します。

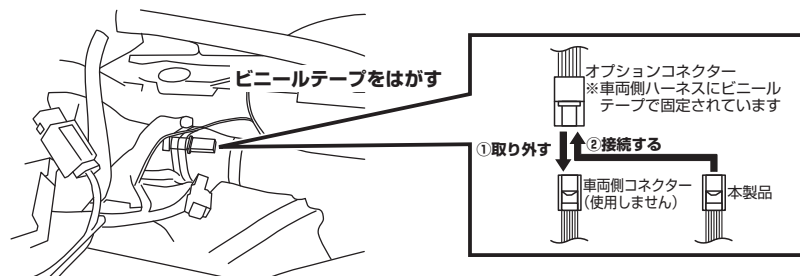

重要 ●取り外したコネクターは使用しません。車両側ハーネスにビニールテープでしっかりと固定してください。

4. 取り付け 2

ナビ(モニター)に本製品のピン端子を接続します。

接続例 ナビ(モニター)のリアカメラ入力端子に接続する

画面に表示される映像や表示条件は「映像出力について」をご参照ください。

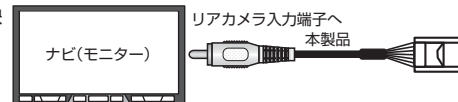

エルグランド

ディスプレイ付自動防眩式ルームミラーモニター+インテリジェントアラウンドビューモニター(移動物検知機能付) E52 R2.10~

1. クラスタリッド取り外し

傷つき防止のため、保護テープを貼ります。

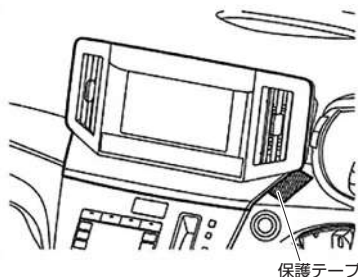

保護テープ

リムーバルツールを使用して、図の1→4の順でクリップのかん合を外し、クラスタリッドを取り外します。

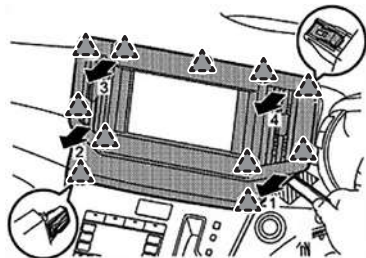

2. 取り付け1

オーディオ/ナビゲーションの奥にある車両側ハーネスからオプションコネクタを取り外し、本製品を接続します。

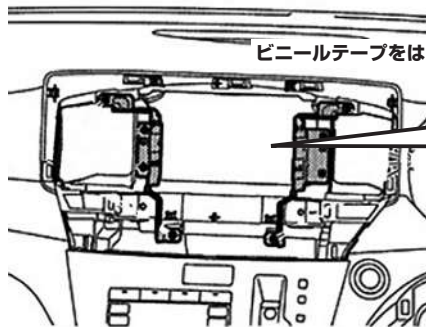

ビニールテープをはがす

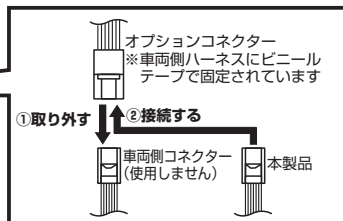

! 重要 ●取り外したコネクタは使用しません。車両側ハーネスにビニールテープでしっかりと固定してください。

3. 取り付け2

ナビ(モニター)に本製品のピン端子を接続します。

接続例 ナビ(モニター)のリアカメラ入力端子に接続する

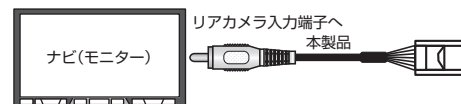

画面に表示される映像や表示条件は「映像出力について」をご参照ください。

サクラ

インテリジェントアラウンドビューモニター装着車 B6W

R4.6~

1. インstrumentフィニッシャ取り外し

ツメのかん合をはずし、Instrumentフィニッシャを取り外す。

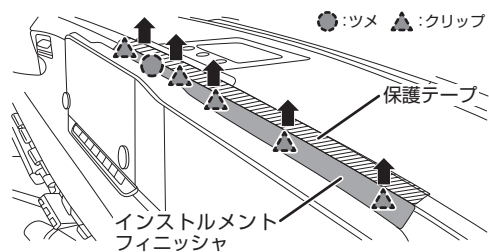

2. 取り外し1

①の○部分のツメの破損に特に注意して、左①右②の端から順に、かん合を1つずつ外していきます。最後に③の○部分のツメのかん合を外します。

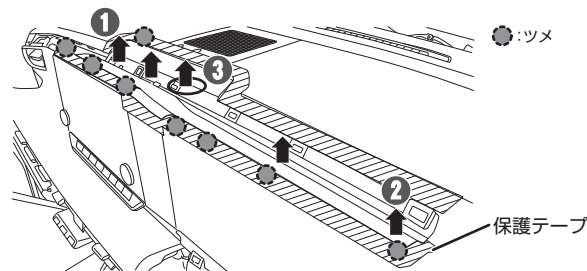

3. 取り外し2

図の①を前方に抑えながら②を矢印の方向でクリップのかん合を外します。

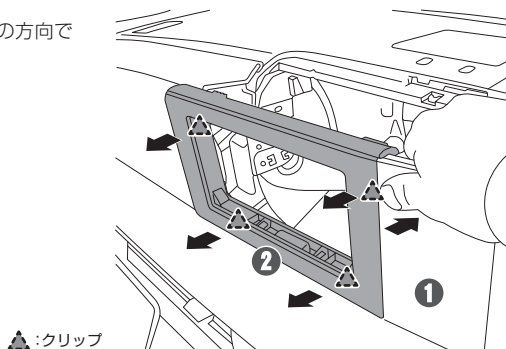

4. 取り付け2

オーディオ/ナビゲーションの奥にある車両ハーネスからオプションコネクターを取り外し、本製品を接続します。

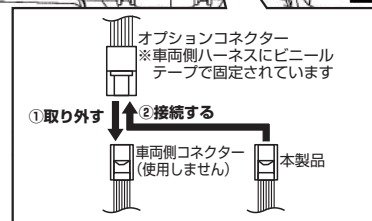
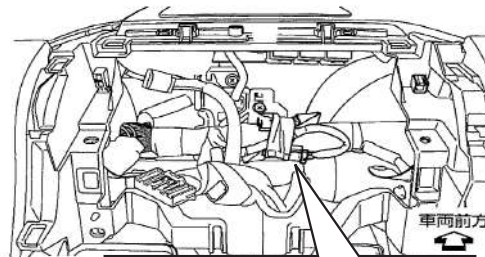

重要

- 取り外したコネクターは使用しません。車両側ハーネスにビニールテープでしっかりと固定してください。

5. 取り付け 3

ナビ(モニター)に本製品のピン端子を接続します。

接続例 ナビ(モニター)のリアカメラ入力端子に接続する

画面に表示される映像や表示条件は「映像出力について」をご参照ください。

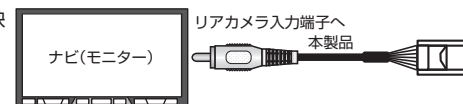

セレナ

インテリジェント アラウンドビューモニター(移動物検知機能付)+インテリジェント ルームミラー(e-POWER含む)

C28

R4.12~

1. フロントボディサイドウエルト取り外し

車両内側の取り付け部を車両外側に引き、運転席側フロントピラー周辺のフロントボディサイドウエルトを取り外す。

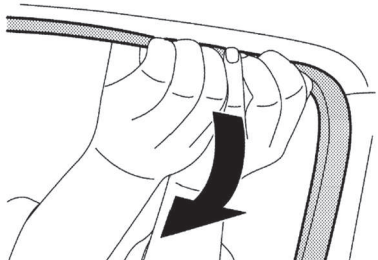

2. フロントピラーガーニッシュ取り外し

フロントピラーガーニッシュ取付クリップのかん合を図の①→②→③の手順で外し、フロントピラーガーニッシュを斜め後方に引き上げて取り外す。

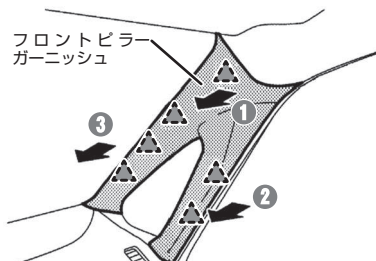

▲:クリップ

3. インストルメントサイドパネル取り外し

3-1. インストルメントパネルの傷付き防止のため、保護テープを貼る

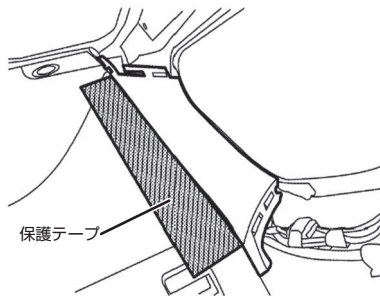

3-2. リムーバツールを使用してインストルメントサイドパネル取付クリップのかん合を外し、インストルメントサイドパネルを取り外す

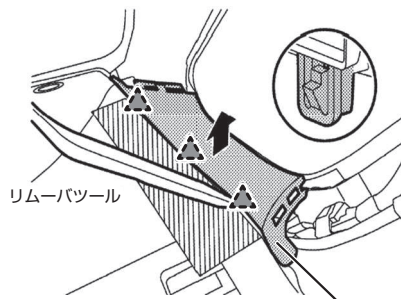

▲:クリップ

4. 右インストルメントサイドフィニッシュ取り外し

4-1. 傷つき防止の為、保護テープを貼る

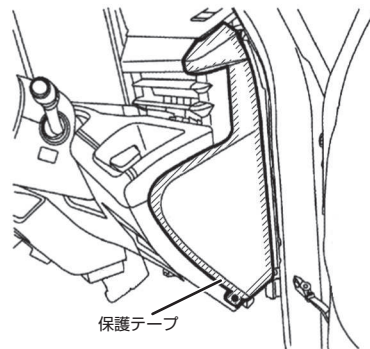

4-2. リムーバツールを使用して右インストルメントサイドフィニッシュのクリップのかん合を外し、右インストルメントサイドフィニッシュを取り外す

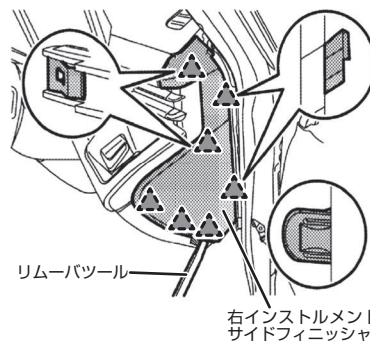

▲:クリップ

5. 右インストルメントマスク取り外し

右インストルメントマスクを図の矢印方向に引き、クリップのかん合を外して取り外す。

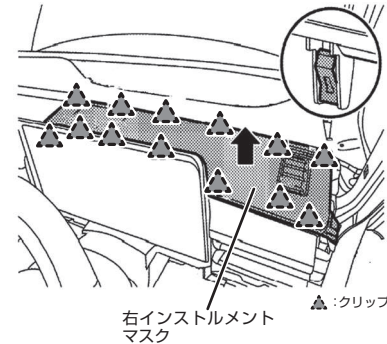

右インストルメントマスク

▲:クリップ

6. インストルメントナビマスク取り外し

インストルメントナビマスクを図の矢印方向へ持ち上げ、クリップのかん合を外して取り外す。

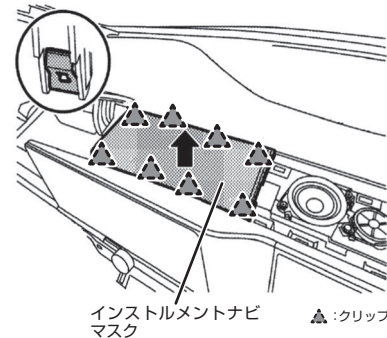

インストルメントナビマスク

▲:クリップ

セレナ

インテリジェント アラウンドビューモニター(移動物検知機能付)+インテリジェント ルームミラー(e-POWER含む)

C28

R4.12~

7. クラスタリッド取り外し

ボルトとクリップのかん合を外しクラスタリッドを取り外す

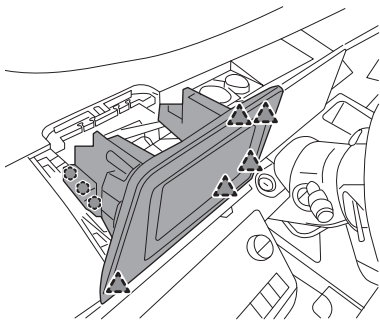

● : ボルト ▲ : クリップ

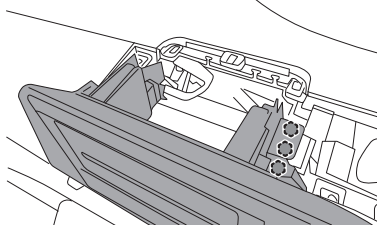

8. 取り付け1

8-1. テープをはがす

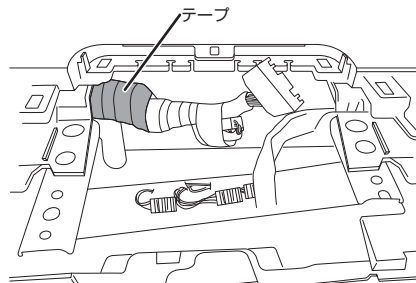

8-2. 4ピンのオスとメスのオプションコネクタを外し、メスコネクタ側に本製品の4ピンコネクタを接続する

4ピンコネクタ メス側

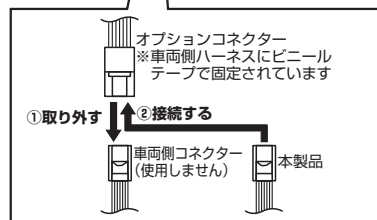
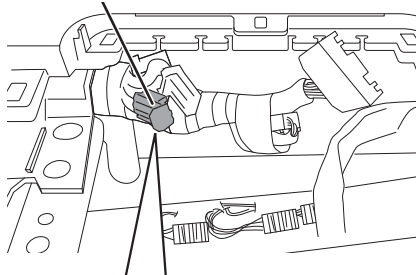

9. 取り付け2

ナビ(モニター)に本製品のピン端子を接続する。

接続例

ナビ(モニター)のリアカメラ入力端子に接続する

画面に表示される映像や表示条件は「映像出力について」をご参照ください。

