



NTV356/N356DL

テレビキット 車種別分解手順

●標準装備&メーカーオプションナビ

e-NV200

VME0 / ME0

H26.11~

注意 本製品の【切替スイッチ】をONにしていると、ナビゲーション上の自車位置が動かなくなり、充電スポットの検索機能も正しく動きません。充電スポットを検索するときは【切替スイッチ】をOFFにして、自車位置が正しいことを確認してから検索してください。

●充電スポット自動登録、充電スポット自動更新をONにしている場合
充電する前に【切替スイッチ】をOFFにして、自車位置が正しいことを確認してから充電してください。自車位置が正しくない状態で充電すると、間違った充電スポット位置が登録されます。

※コンビネーションメーター内の「航続可能距離」「バッテリー残量の情報」は本製品を使用しても正確に表示されます。

1. クラスタリッド取り外し

クリップを浮かせ、クラスタリッドを取り外します。
クラスタリッド

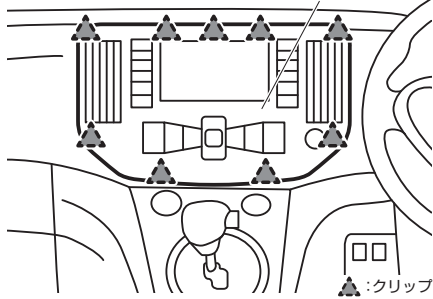

2. ナビ取り外し

スクリューを外して、ナビを取り外します。
スクリュー ナビ スクリュー

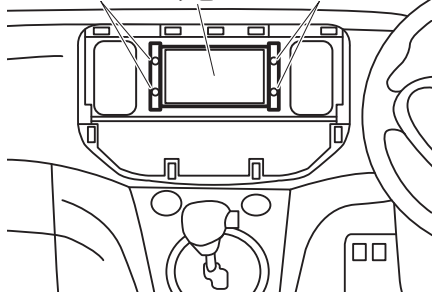

3. コネクター取り付け位置

40ピンコネクターに本製品を割り込ませます。
40ピンコネクター

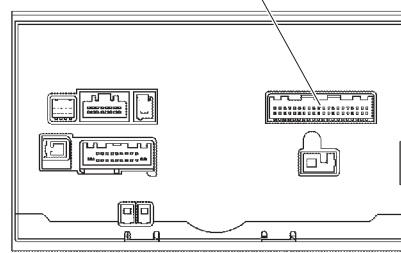

4. 黒線(アース線)の接続

本製品の黒線をボディアースに接続します。



取付店様へ お客様に必ずご説明ください!!

- 重要 ●TVを観るときはエンジンを始動させてください。
本製品を取り付けると、イグニッションスイッチが【ACC】のときは、本製品のON/OFFに関係なくTVなどの映像を観ることができません。
- 本製品の【切替スイッチ】をONにしていると、下記の機能は正しく動作しません。下記の機能を使用する場合は【切替スイッチ】をOFFにしてください。

ナビ(自車位置ずれ)

ナビの時刻合わせ

本製品取り付け動作確認後、必ずナビの時刻合わせをおこなってください。ナビの時刻がズレていると、タイマー充電が正常に動作しないことがあります。

1. GPSの信号を受信できるところに移動します。
2. 「e Zero Emission」スイッチを押して、メニューでタイマー充電の画面を表示させます。
3. タイマー充電画面の右上に出る時刻(GPS時刻)と左下の時刻(VCM時刻)が一致していない場合は、更新画面が表示されるまで1、2分待ちます。
4. 更新画面が出たら、画面右下の「時刻を修正」を押すと、VCM時刻が修正されます。

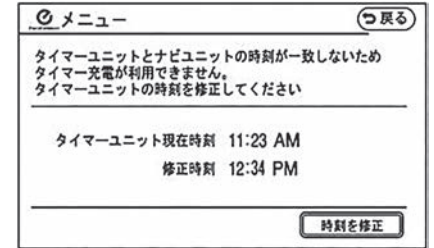

5. 右上の「戻る」を押してメニュー画面に戻り、GPS時刻とVCM時刻が一致していることを確認します。

テレビキット 車種別分解手順

●標準装備&メーカーオプションナビ

エクストレイル / エクストレイルハイブリッド

エクストレイル	T32	H26.1~
エクストレイルハイブリッド	HT32 / HNT32	H27.5~

！重要 **取り付けを始めるまえに**
 イグニッションスイッチをOFFにした後、約6分間ナビゲーションが動作しています。
 6分以上経過してからバッテリーのマイナス端子を外してください。

1. ガーニッシュ(左)取り外し

クリップを浮かせてから、手前に引き出してガーニッシュ(左)を取り外します。

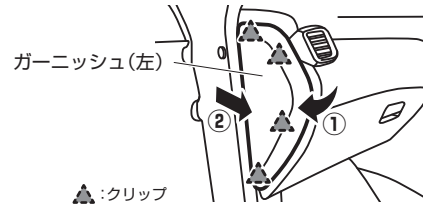

2. エアコン吹出し口(左)取り外し

スクリューを外してから、エアコン吹出し口(左)を取り外します。

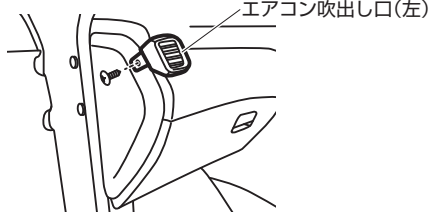

3. サイドフィニッシュパネル取り外し

クリップを浮かせて、サイドフィニッシュパネルを取り外します。

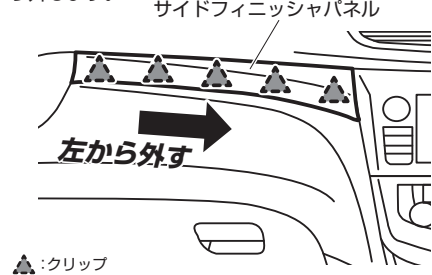

4. エアコンパネル取り外し

クリップ・ツメを浮かせ、エアコンパネルを取り外します。

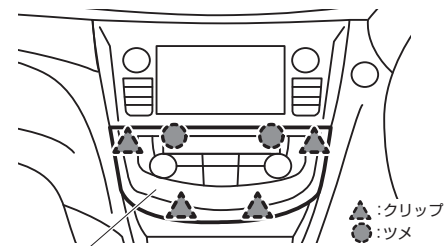

5. サイドパネル(右)取り外し

クリップ・ツメを浮かせ、サイドパネル(右)を取り外します。

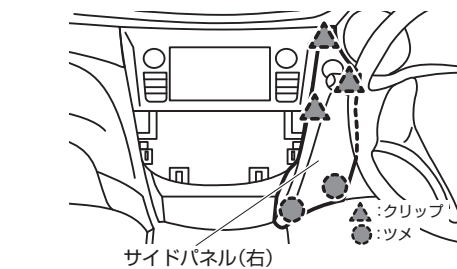

6. モニター取り外し

スクリューを外してからモニターを取り外します。

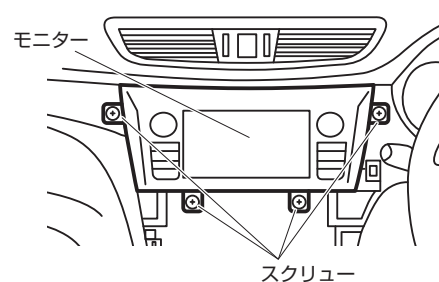

取付店様へ お客様に必ずご説明ください!!

！重要

- TVを観るときはエンジンを始動させてください。
 本製品を取り付けると、イグニッションスイッチが【ACC】のときは、本製品のON/OFFに関係なくTVなどの映像を観ることができません。
- 本製品の【切替スイッチ】をONにしていると、下記の機能は正しく動作しません。下記の機能を使用する場合は【切替スイッチ】をOFFにしてください。

ナビ(自車位置ずれ)

7. コネクター取り付け位置

40ピンコネクターに本製品を割り込ませます。

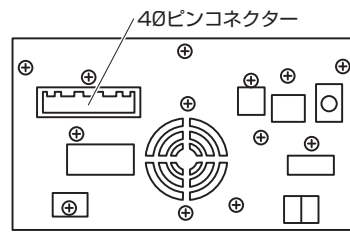

8. 黒線(アース線)の接続

本製品の黒線をボディアースに接続します。





NTV356/N356DL

テレビキット 車種別分解手順

●標準装備&メーカーオプションナビ

セレナ

C26

H26.1~H28.8

! 重要

取り付けを始めるまえに

イグニッションスイッチをOFFにした後、約6分間ナビゲーションが動作しています。
6分以上経過してからバッテリーのマイナス端子を外してください。

1. エアコン吹き出し口取り外し

エアコン吹き出し口を手前に引いて取り外します。

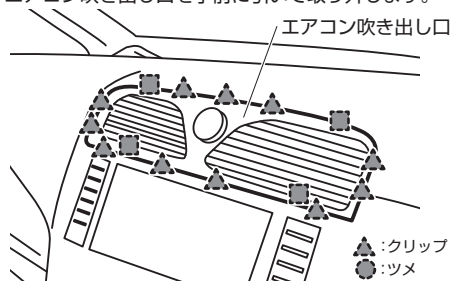

2. エアコン操作部取り外し

- ・エアコン操作部の下にあるトレーランプを取り外します。
- ・トレーランプの穴から指を入れてエアコン操作部を後ろから押し、クリップを浮かせてエアコン操作部を取り外します。

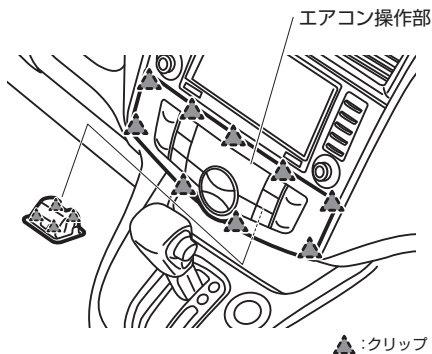

3. ナビ取り外し

スクリューを4本外して、パネルごとモニターユニットを取り外します。

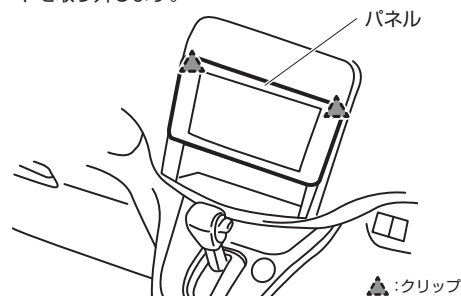

4. コネクター取り付け位置

40ピンコネクターに本製品を割り込ませます。

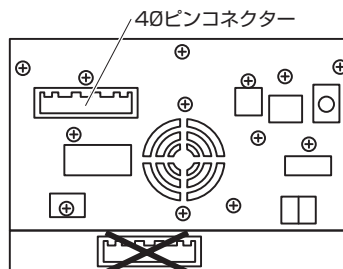

これはエアコンユニットのコネクターです。
ここには接続しないでください。

5. 黒線(アース線)の接続

本製品の黒線をボディアースに接続します。



取付店様へ お客様に必ずご説明ください!!

! 重要

- TVを観るときはエンジンを始動させてください。
本製品を取り付けると、イグニッションスイッチが【ACC】のときは、本製品のON/OFFに関係なくTVなどの映像を観ることができません。
- 本製品の【切替スイッチ】をONにしていると、下記の機能は正しく動作しません。下記の機能を使用する場合は【切替スイッチ】をOFFにしてください。

ナビ(自車位置ずれ)

テレビキット 車種別分解手順

●標準装備&メーカーオプションナビ

ティアナ	L33	H26.1~
------	-----	--------

! 重要 取り付けを始めるまえに
 イグニッションスイッチをOFFにした後、約6分間ナビゲーションが動作しています。
 6分以上経過してからバッテリーのマイナス端子を外してください。

1. インストルメントマスク(左右)取り外し

①~③の順にクリップを浮かせ、引き上げるようにしてインストルメントマスクを取り外します。

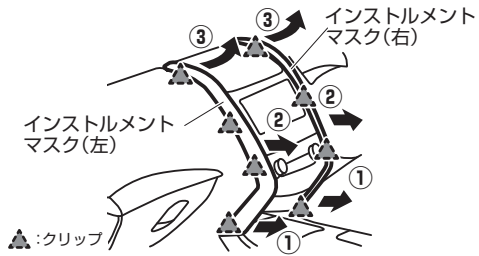

2. クラスタリッド(ロア)取り外し

エアコンコントローラー下にある、クラスタリッド(ロア)を取り外します。

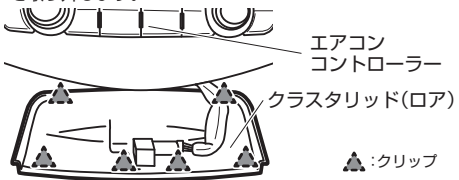

3. エアコンコントローラー取り外し

スクリューを2ヶ所外し、クリップを浮かせてエアコンコントローラーを取り外します。

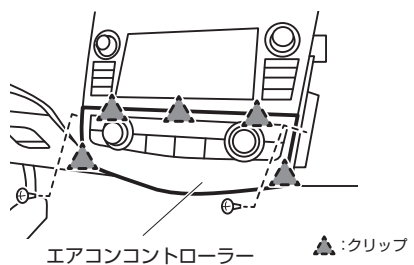

4. フロントベンチレーターグリル取り外し

スクリューを外してクリップを浮かせ、フロントベンチレーターグリルを取り外します。

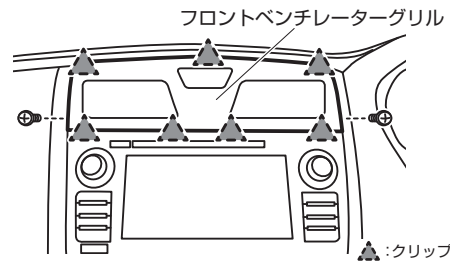

5. ナビゲーションユニット取り外し

スクリューを外してクリップを浮かせ、ナビゲーションユニットを取り外します。

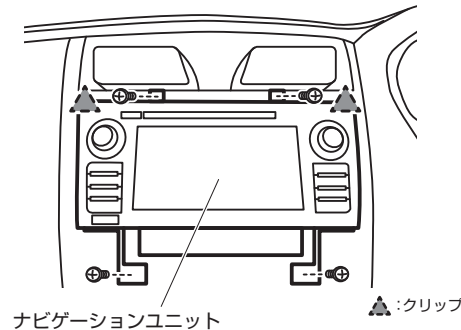

取付店様へ お客様に必ずご説明ください!!

! 重要 ●TVを観るときはエンジンを始動させてください。
 本製品を取り付けると、イグニッションスイッチが【ACC】のときは、本製品のON/OFFに関係なくTVなどの映像を観ることができません。
 ●本製品の【切替スイッチ】をONにしていると、下記の機能は正しく動作しません。下記の機能を使用する場合は【切替スイッチ】をOFFにしてください。

ナビ(自車位置ずれ)

6. コネクター取り付け位置

40ピンコネクターに本製品を割り込ませます。

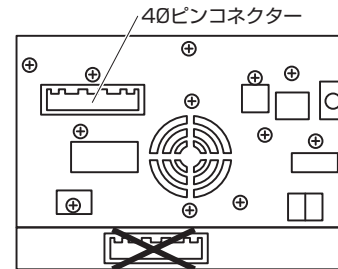

これはエアコンユニットのコネクターです。
 ここには接続しないでください。

7. 黒線(アース線)の接続

本製品の黒線をボディーアースに接続します。



テレビキット 車種別分解手順

●標準装備&メーカーオプションナビ

リーフ

ZE0 / AZE0

H22.12~H29.9

注意 本製品の【切替スイッチ】をONにしていると、ナビゲーション上の自車位置が動かなくなり、充電スポットの検索機能も正しく動きません。充電スポットを検索するときは【切替スイッチ】をOFFにして、自車位置が正しいことを確認してから検索してください。

- 充電スポット自動登録、充電スポット自動更新をONにしている場合
充電する前に【切替スイッチ】をOFFにして、自車位置が正しいことを確認してから充電してください。自車位置が正しくない状態で充電すると、間違った充電スポット位置が登録されます。
- ※コンビネーションメーター内の「航続可能距離」「バッテリー残量の情報」は本製品を使用しても正確に表示されます。

1. クラスタリッド クリップ取り外し

クラスタリッド上部を手前に引き、クリップを浮かせます。

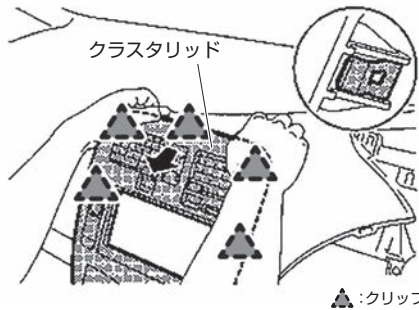

▲:クリップ

クラスタリッド下部を手前に引き、クリップを浮かせます。

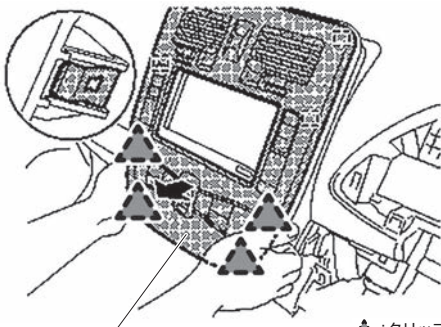

クラスタリッド

▲:クリップ

2. クラスタリッド取り外し

2本あるフックを避け、クラスタリッドを取り外します。

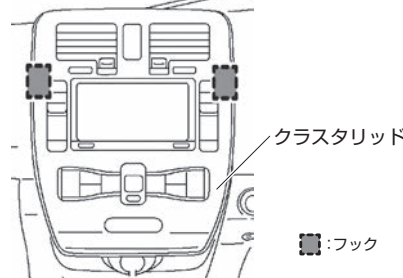

■:フック

フック断面図

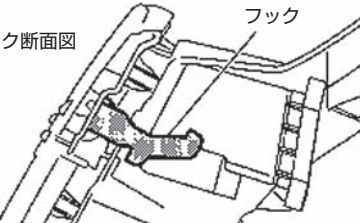

3. モニターユニット取り外し

スクリューを外して、モニターユニットを取り外します。

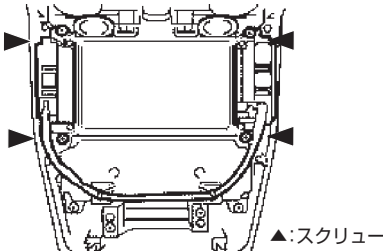

▲:スクリュー

重要

- TVを観るときはエンジンを始動させてください。本製品を取り付けると、イグニッションスイッチが【ACC】のときは、本製品のON/OFFに関係なくTVなどの映像を観ることができません。
- 本製品の【切替スイッチ】をONにしていると、下記の機能は正しく動作しません。下記の機能を使用する場合は【切替スイッチ】をOFFにしてください。

ナビ(自車位置ずれ)

4. コネクター取り付け位置

40ピンコネクターに本製品を割り込ませます。

●マイナーチェンジ前(～H27.12)

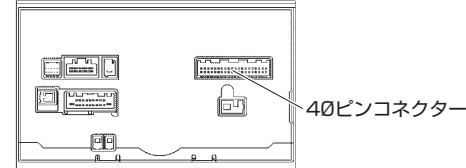

40ピンコネクター

●マイナーチェンジ後(H28.1～)

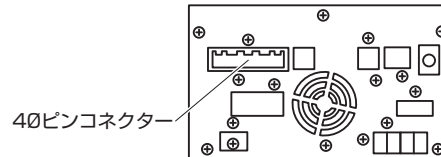

40ピンコネクター

注意 エアコンユニットの40ピンコネクターには接続しないでください。

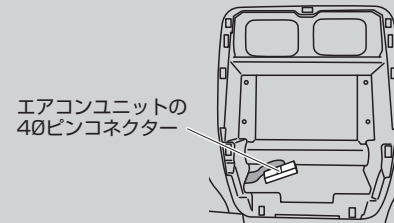

エアコンユニットの40ピンコネクター

5. 黒線(アース線)の接続

本製品の黒線をボディーアースに接続します。



黒線

●マイナーチェンジ前(～H27.12)の車両

ナビの時刻合わせ

本製品の動作確認後、ナビの時刻合わせを必ずおこなってください。ナビの時刻がズれていると、タイマー充電が正常に動作しないことがあります。

1. GPSの信号を受信できる場所に移動します。
2. [e Zero Emission]スイッチを押して、メニューでタイマー充電の画面を表示させます。
3. タイマー充電画面の右上に出る時刻(GPS時刻)と左下の時刻(VCM時刻)が一致していない場合は、更新画面が表示されるまで1、2分待ちます。

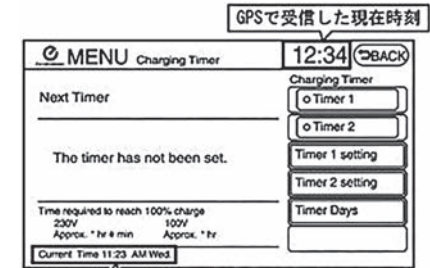

VCMで記憶している現在時刻

4. 更新画面が出たら、画面右下の「時刻を修正」を押すと、VCM時刻が修正されます。

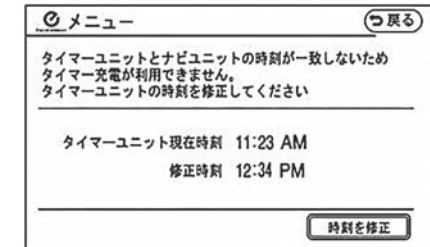

5. 右上の「戻る」を押してメニュー画面に戻り、GPS時刻とVCM時刻が一致していることを確認します。

テレビキット 車種別分解手順

●標準装備&メーカーオプションナビ

GT-R

R35

H28.8~

! 重要
取り付けを始めるまえに

イグニッションスイッチをOFFにした後、バッテリーのマイナス端子を外して3分以上経過してから開始してください。

- 1. センターコンソールセンターフィニッシャー取り外し**
後方部分から取り外します。

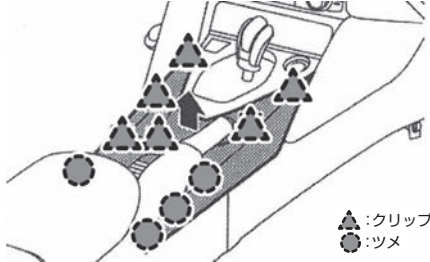

 ▲:クリップ
●:ツメ

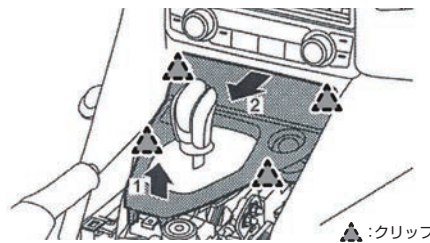
- 2. センターコンソールフロントフィニッシャー取り外し**
センターコンソールフロントフィニッシャーを後方へずらしてから取り外します。シフトレバーを後方へ移動しておくと取り外しが容易です。

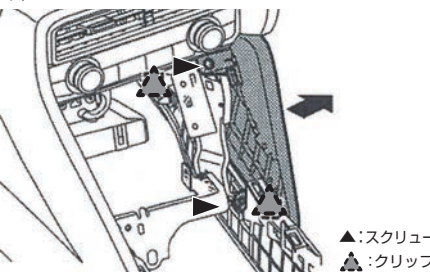

▲:クリップ

- 3. 左インストルメントサイドパネル取り外し**
スクリューを外し、左インストルメントサイドパネルを取り外します。

 ▲:スクリュー
▲:クリップ

- 4. 右インストルメントサイドパネル取り外し**
スクリューを外し、右インストルメントサイドパネルを取り外します。

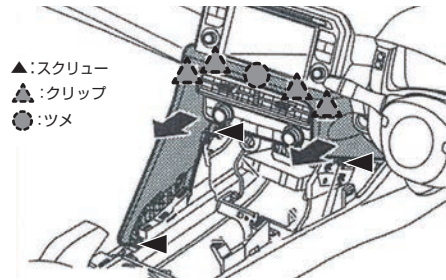
 ▲:スクリュー
▲:クリップ
●:ツメ

- 5. クラスタリッドC取り外し**

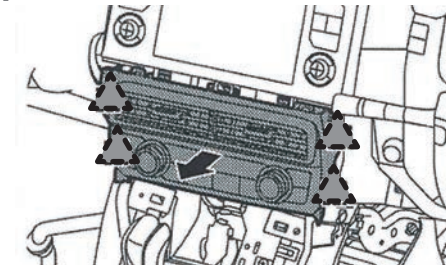

- 6. 右インストルメントサイドフィニッシャー取り外し**
運転席側のインストルメントパッドを取り外します。

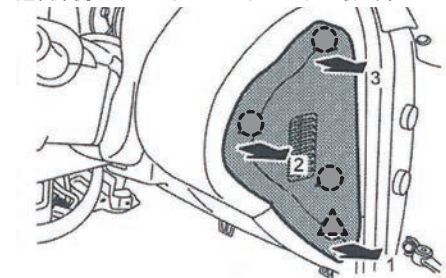
! 重要
取付店様へ お客様に必ずご説明ください!!

- TVを観るときはエンジンを始動させてください。
本製品を取り付けると、イグニッションスイッチが【ACC】のときは、本製品のON/OFFに関係なくTVなどの映像を観ることができません。
- 本製品の【切替スイッチ】をONにしていると、下記の機能は正しく動作しません。下記の機能を使用する場合は【切替スイッチ】をOFFにしてください。

ナビ(自転車位置ずれ)

- 7. 右インストルメントロアパネル外して浮かせる**
クリップを外し、右インストルメントロアパネルを浮かせます。

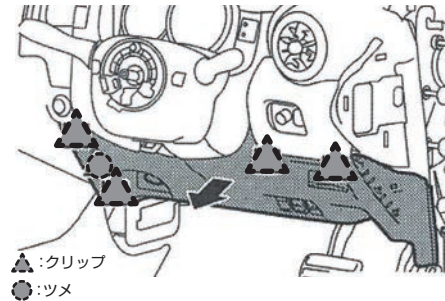

 ▲:クリップ
●:ツメ

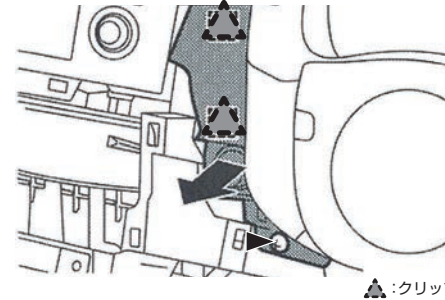
- 8. インストルメントパッドC取り外し**
スクリューを外し、インストルメントパッドを取り外します。

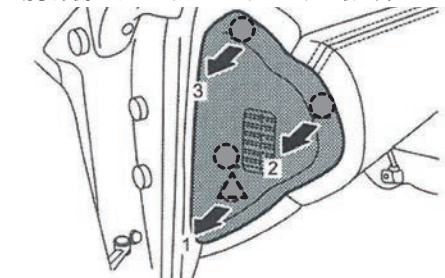

▲:クリップ

- 9. 左インストルメントサイドフィニッシャー取り外し**
助手席側のインストルメントパッドを取り外します。



- 10. 左インストルメントロアカバー取り外し**
クリップを外し、左インストルメントロアカバーを手前に引き出して取り外します。

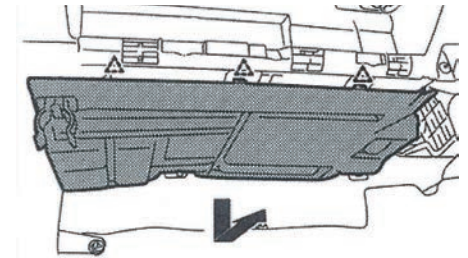

- 11. グローブボックスカバー取り外し**
グローブボックスを開けてグローブボックスカバーを手前に引き出し、左インストルメントロアパネルとのかん合を外します。

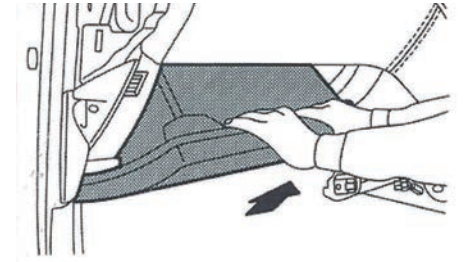

グローブボックスのダンパーピンを外し、グローブボックスカバーを取り外します。



▲:クリップ

テレビキット 車種別分解手順

●標準装備&メーカーオプションナビ

GT-R	R35	H28.8~
-------------	-----	--------

12. 左インストルメントロアパネル取り外し
 スクリューを外し、左インストルメントロアパネルを手前に引き出して、裏側のハーネスを外して取り外します。

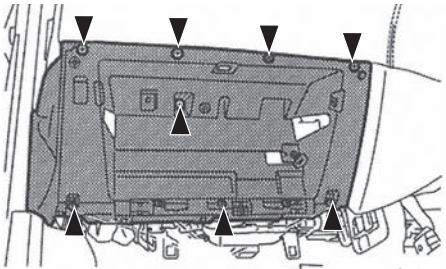

▲:スクリュー

13. インストルメントパッドB取り外し
 インストルメントパッドBを取り外します。

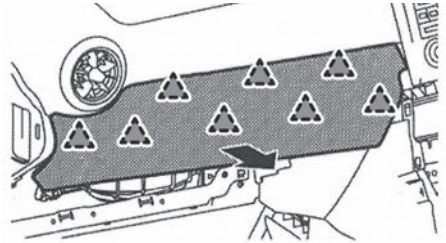

▲:クリップ

14. クラスタリッドD取り外し
 スクリューを外し、クラスタリッドDを取り外します。

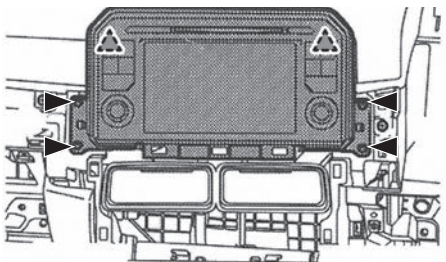

15. コネクター取り付け位置
 40ピンコネクターに本製品を割り込ませます。

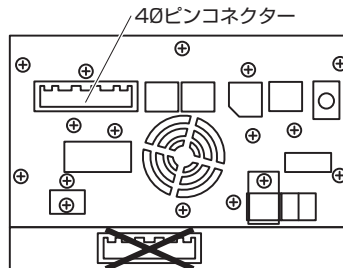

16. 黒線(アース線)の接続
 本製品の黒線をボディーアースに接続します。



取付店様へ お客様に必ずご説明ください!!

! 重要

- TVを観るときはエンジンを始動させてください。
 本製品を取り付けると、イグニッションスイッチが【ACC】のときは、本製品のON/OFFに関係なくTVなどの映像を観ることができません。
- 本製品の【切替スイッチ】をONにしていると、下記の機能は正しく動作しません。下記の機能を使用する場合は【切替スイッチ】をOFFにしてください。

ナビ(自車位置ずれ)

テレビキット 車種別分解手順

●標準装備&メーカーオプションナビ

リーフ	ZE1	H29.10~
-----	-----	---------

注意 本製品の【切替スイッチ】をONにしていると、ナビゲーション上の自車位置が動かなくなり、充電スポットの検索機能も正しく動きません。充電スポットを検索するときは【切替スイッチ】をOFFにして、自車位置が正しいことを確認してから検索してください。

●充電スポット自動登録、充電スポット自動更新をONにしている場合
充電する前に【切替スイッチ】をOFFにして、自車位置が正しいことを確認してから充電してください。自車位置が正しくない状態で充電すると、間違った充電スポット位置が登録されます。

※コンビネーションメーター内の「航続可能距離」「バッテリー残量の情報」は本製品を使用しても正確に表示されます。

1. A/C コントローラー取り外し
クリップとガイドのかん合を外しA/Cコントローラーを取り外します。

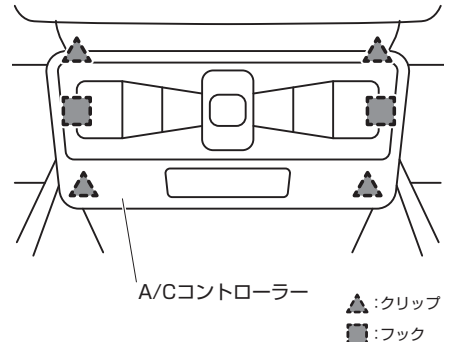

2. 左インストルメントマスク取り外し
ツメのかん合を外し左インストルメントマスクを取り外します。

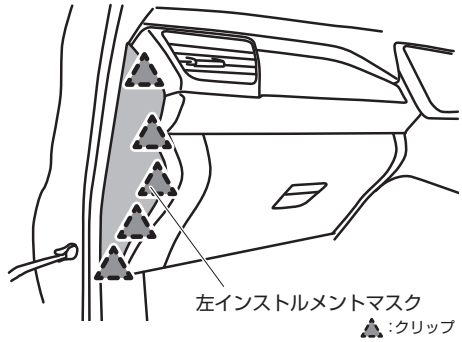

3. 左サイドベンチレータグリル取り外し
スクリュー(1個)を外し左サイドベンチレータグリルを取り外します。

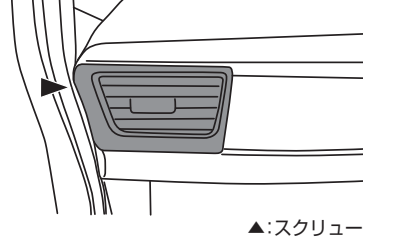

4. インストルメントサイドフィニッシャ取り外し
スクリュー(1個)とツメ・クリップのかん合を外しインストルメントサイドフィニッシャを取り外します。

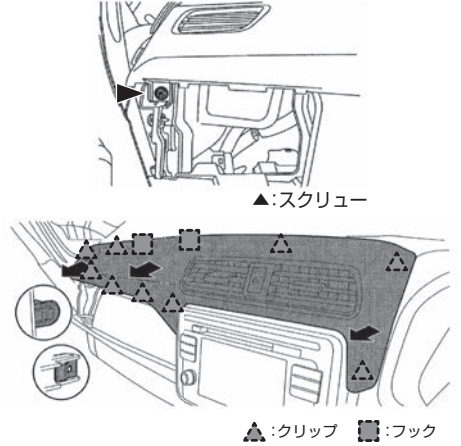

取付店様へ お客様に必ずご説明ください!!

重要 ●TVを観るときはエンジンを始動させてください。
本製品を取り付けると、イグニッションスイッチが【ACC】のときは、本製品のON/OFFに関係なくTVなどの映像を観ることができません。

●本製品の【切替スイッチ】をONにしていると、下記の機能は正しく動作しません。下記の機能を使用する場合は【切替スイッチ】をOFFにしてください。

ナビ(自車位置ずれ)

5. クラスタリッド取り外し
ツメのかん合を外しクラスタリッドを取り外します。

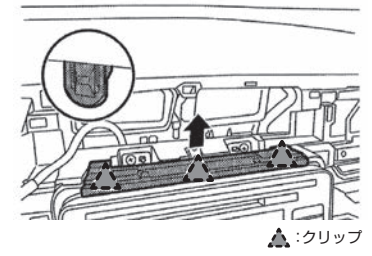

6. ナビユニット取り外し
スクリュー(4個)を外しナビユニットを取り外します。

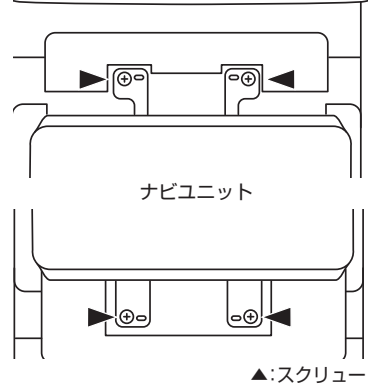

7. コネクター取り付け位置
40ピンコネクターに本製品を割り込ませます。

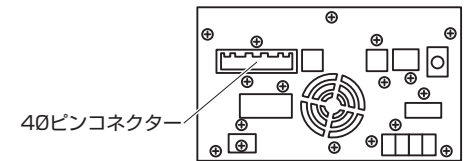

注意 エアコンユニットの40ピンコネクターには接続しないでください。

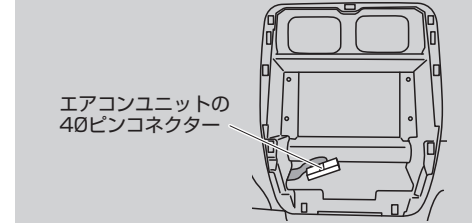

8. 黒線(アース線)の接続
本製品の黒線をボディーアースに接続します。

