



Data System

KTV300/K300DL/KTV300B(-A/-C/-D)/ KTV300DB(-A/-C/-D)

※品番は販売店様によって異なります。

テレビキット 車種別分解手順

●標準装備&メーカーオプションナビ

イグニス	FF21S	H28.2~
------	-------	--------

1. センタークラスタ取り外し

クリップを浮かせ、センタークラスタを取り外します。

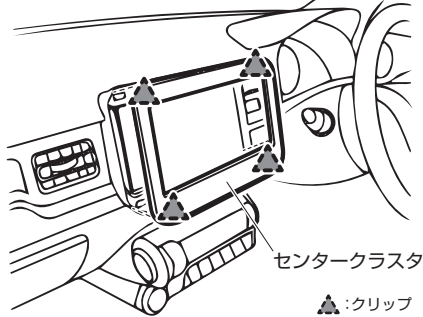

2. センターフレーム取り外し

スクリューを外し、センターフレームを取り外します。

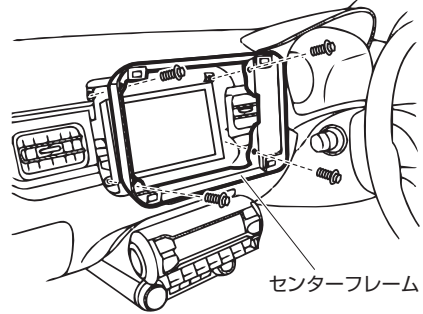

3. ナビ取り外し

スクリューを外し、ナビを取り外します。

4. コネクター取り付け位置

5ピン、20ピンコネクターに本製品を割り込ませます。

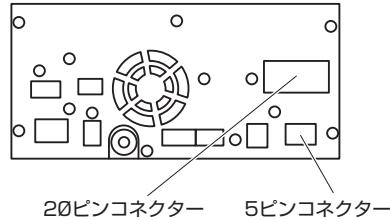

160513-YUM-KTV300-M01

イルミネーション線の接続位置(ビルトイン テレビキットの場合)

スイッチハーネスの橙線は、本製品の20ピン「メス端子」コネクター(ナビに接続する側)の下図位置に接続してください。

20ピンコネクター

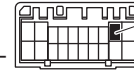

イルミネーション線



●コネクターの端子位置は右図の矢印の方向からコネクターを見た図です。

SX-4

YA11S / YB11S	H18.7~H19.6
---------------	-------------

1. センターパネル取り外し

クリップを浮かせ、パネルを取り外します。

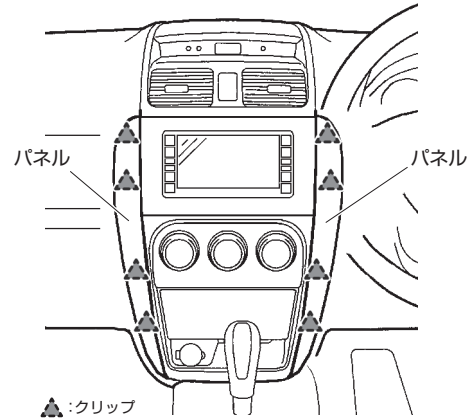

2. ナビ取り外し

スクリューを外し、ナビを取り外します。

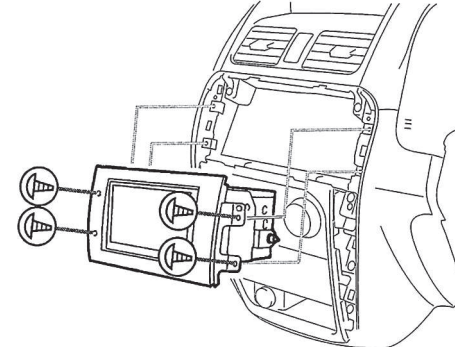

3. コネクター取り付け位置

5ピン、20ピンコネクターに本製品を割り込ませます。



●5ピンコネクターは変換ハーネスの先にあります。

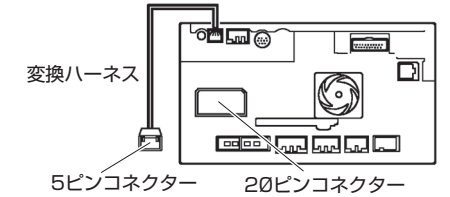

●標準装備&メーカーオプションナビ

エスクード	
TD54W・94W	H17.5~H20.6
TDA4W・TDB4W	H20.7~H23.6

1. ガーニッシュ取り外し

クリップを浮かせ、ガーニッシュを取り外します。



ガーニッシュ

ガーニッシュ

▲:クリップ

4. コネクター取り付け位置

5ピン、20ピンコネクターに本製品を割り込ませます。

●5ピンコネクターは変換ハーネスの先にあります。

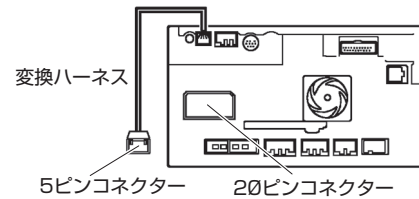

2. ナビ取り外し(1)

スクリーンを取り外します。



◇:スクリーン

3. ナビ取り外し(2)

エアコンパネルと一緒にナビを取り外します。



イルミネーション線の接続位置(ビルトイン テレビキットの場合)

スイッチハーネスの橙線は、本製品の20ピン「メス端子」コネクター(ナビに接続する側)の下図位置に接続してください。

20ピンコネクター

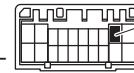

イルミネーション線

ONE POINT

●コネクターの端子位置は右図の矢印の方向からコネクターを見た図です。



エブリィワゴン

特別仕様車レザースelection	DA64W	H18.12~
-------------------	-------	---------

1. センターパネル取り外し

クリップを浮かせ、パネルを取り外します。

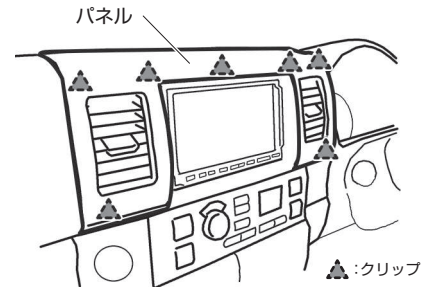

3. コネクター取り付け位置

5ピン、20ピンコネクターに本製品を割り込ませます。

●コネクターは変換ハーネスの先にあります。

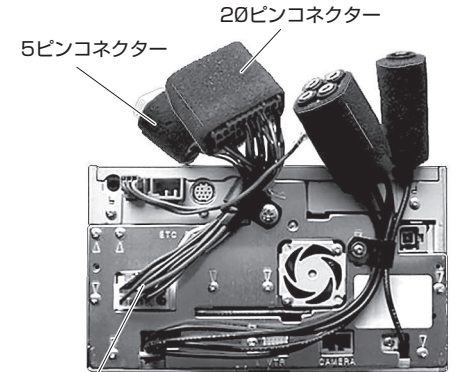

2. ナビ取り外し

スクリーンを外し、ナビを取り外します。

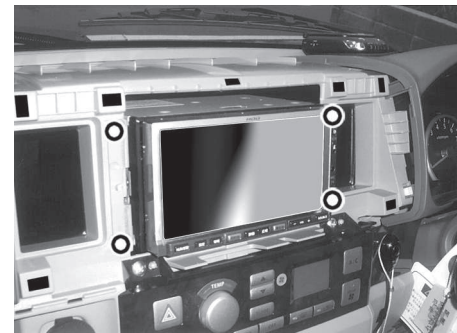

◇:スクリーン

ONE POINT

●ナビ横にアース線が共締めされている場合は、ナビを引き出す際に取り外してください。

●標準装備&メーカーオプションナビ

スイフト	ZC21S / ZD21S	H16.11~H19.5
-------------	---------------	--------------

1. ロアパネル取り外し

クリップを浮かせ、ロアパネルを取り外します。



4. センターパネル・ナビ取り外し

クリップを浮かせ、センターパネルを取り外します。メーターパネルとグローブボックスの開口部から、それぞれボルトを外し、ナビを取り外します。

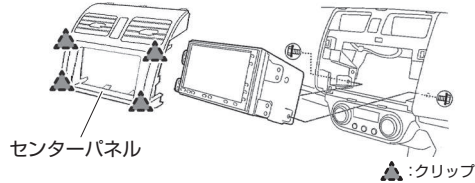

5. コネクター取り付け位置

5ピン、20ピンコネクターに本製品を割り込ませます。

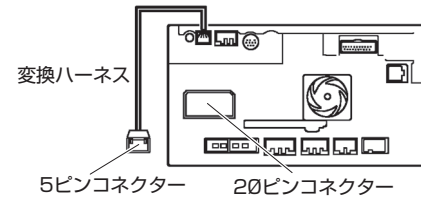
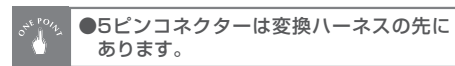

2. メーターパネル取り外し

クリップを浮かせ、メーターパネルを取り外します。

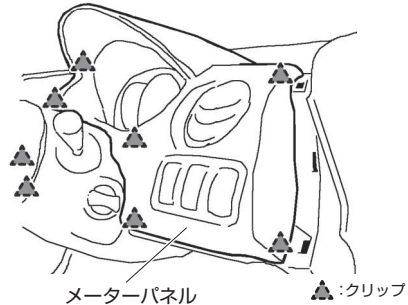

3. グローブボックス取り外し

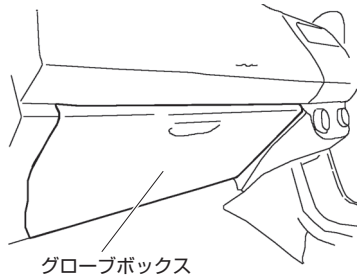

イルミネーション線の接続位置(ビルトイン テレビキットの場合)

スイッチハーネスの橙線は、本製品の20ピン「メス端子」コネクター(ナビに接続する側)の下図位置に接続してください。

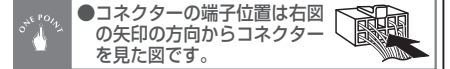
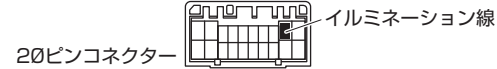

スペーシア / フレアワゴン

スペーシア	スマートフォン連携ナビゲーション装着車	MK32S	H25.2~H27.5
フレアワゴン	スマートフォン連携ナビゲーション装着車	MM32S	H25.4~H27.5

1. オーディオガーニッシュ取り外し

クリップを浮かせ、オーディオガーニッシュを取り外します。

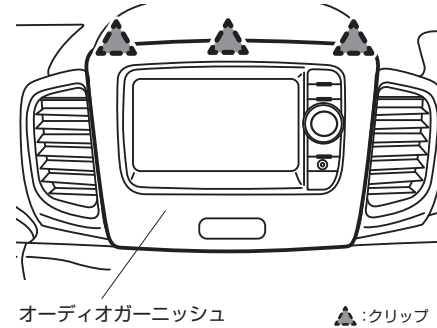

2. ナビ取り外し

ナビを固定しているスクリーンを外し、ナビを取り外します。

3. コネクター取り付け位置

5ピン、20ピンコネクターに本製品を割り込ませます。

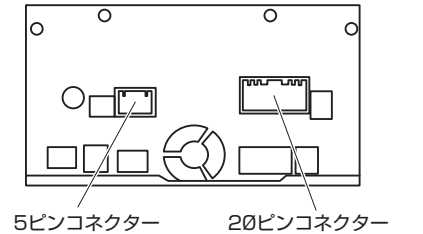

スペーシア

カスタムを含む	MK42S	H27.6~
---------	-------	--------

1. オーディオガーニッシュ取り外し

クリップを浮かせ、オーディオガーニッシュを取り外します。

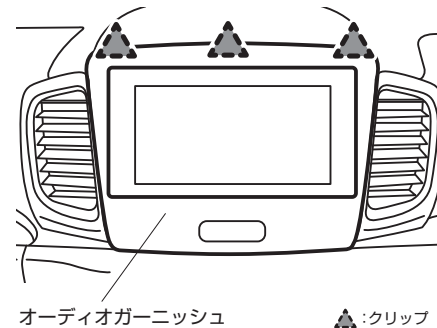

2. ナビ取り外し

ナビを固定しているスクリーンを外し、ナビを取り外します。

3. コネクター取り付け位置

5ピン、20ピンコネクターに本製品を割り込ませます。

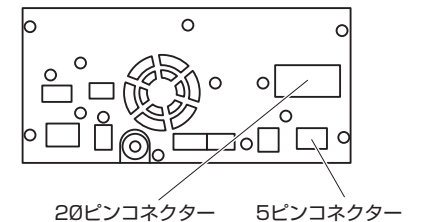



KTV300/K300DL/KTV300B(-A/-C/-D)/ KTV300DB(-A/-C/-D)

※品番は販売店様によって異なります。

テレビキット 車種別分解手順

●標準装備&メーカーオプションナビ

ソリオ / ソリオバンディット

ソリオ	全方位モニター付メモリーナビゲーション	MA36S	H27.8~
ソリオバンディット	全方位モニター付メモリーナビゲーション	MA36S	H27.8~

1. バッテリーマイナス端子取り外し

バッテリーのマイナス端子を外します。

2. インパネセンターガーニッシュ取り外し

クリップを浮かせ、インパネセンターガーニッシュをエアコン吹出し口と一体で取り外します。

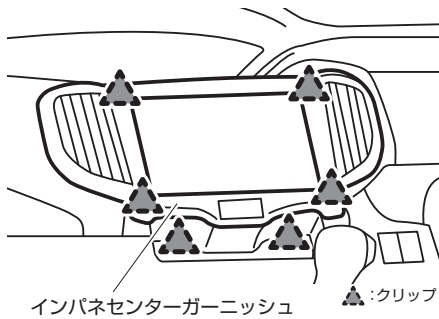

3. ナビ取り外し(1)

スクリューを外し、ナビを引き出します。

スクリュー

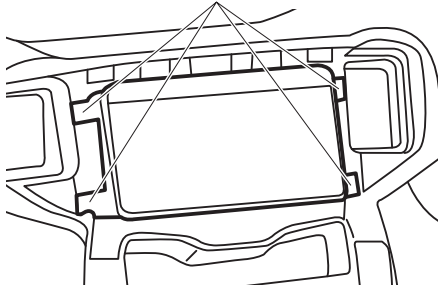

4. ナビ取り外し(2)

ナビの横にあるアース線を外し、ナビを取り外します。

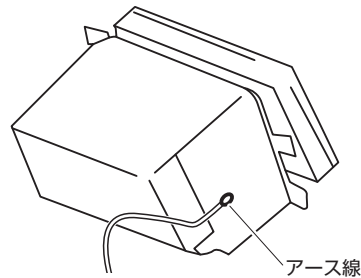

5. コネクター取り付け位置

5ピン、20ピンコネクターに本製品を割り込ませます。

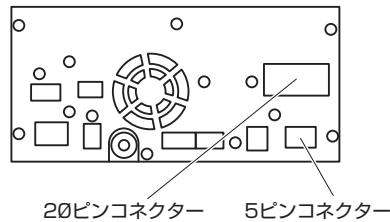

160513-YUM-KTV300-M04

イルミネーション線の接続位置(ビルトイン テレビキットの場合)

スイッチハーネスの橙線は、本製品の20ピン「メス端子」コネクター(ナビに接続する側)の下図位置に接続してください。

20ピンコネクター

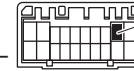

イルミネーション線

ONE POINT

●コネクターの端子位置は右図の矢印の方向からコネクターを見た図です。



ハスラー

スマートフォン連携ナビゲーション	MR31S・41S	H26.1~H27.11
全方位モニター付メモリーナビゲーション	MR31S・41S	H27.12~

1. オーディオパネル取り外し

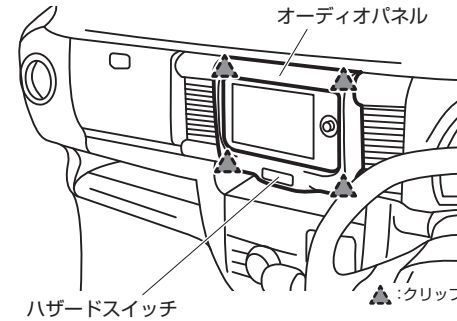

ONE POINT

●ハザードスイッチのコネクターを外したあと、車両側コネクターが奥に入り込まないようにテープなどで固定してください。

3. コネクター取り付け位置

●スマートフォン連携ナビゲーション (H26.1~H27.11)

5ピン、20ピンコネクターに本製品を割り込ませます。

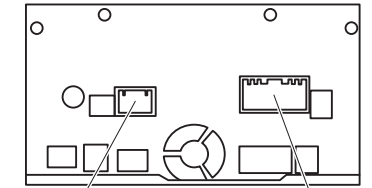

5ピンコネクター

20ピンコネクター

●全方位モニター付メモリーナビゲーション (H27.12~)

5ピン、20ピンコネクターに本製品を割り込ませます。

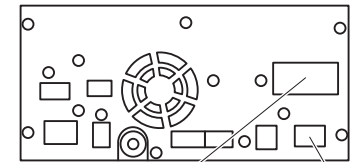

20ピンコネクター

5ピンコネクター

2. ナビ取り外し

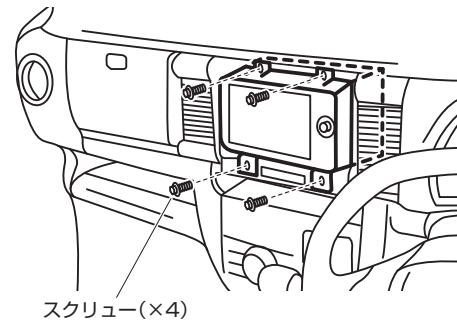



Data System

KTV300/K300DL/KTV300B(-A/-C/-D)/ KTV300DB(-A/-C/-D)

※品番は販売店様によって異なります。

テレビキット 車種別分解手順

●標準装備&メーカーオプションナビ

ラパン / ラパンショコラ

HE22S

H25.6~H27.5

1. 助手席アッパーボックス取り外し

助手席アッパーボックス

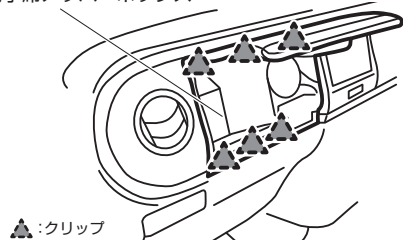

2. 運転席サイドパネル取り外し

運転席サイドパネル

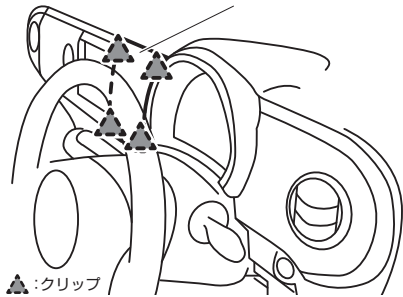

3. オーディオユニット取り外し

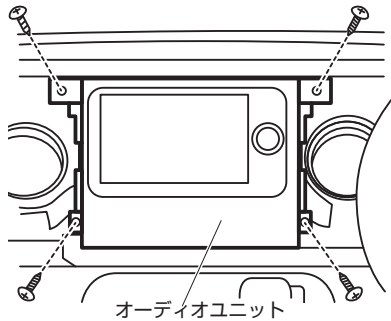

4. コネクタ取り付け位置

5ピン、20ピンコネクタに本製品を割り込ませます。

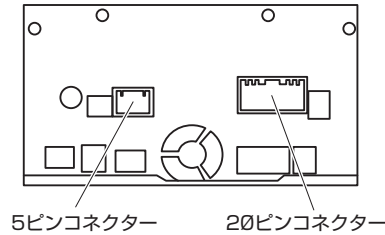

160513-YUM-KTV300-M05

イルミネーション線の接続位置(ビルトイン テレビキットの場合)

スイッチハーネスの橙線は、本製品の20ピン「メス端子」コネクタ(ナビに接続する側)の下図位置に接続してください。

20ピンコネクタ

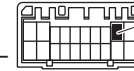

イルミネーション線



●コネクタの端子位置は右図の矢印の方向からコネクタを見た図です。

ラパン

HE33S

H27.6~

1. パネル取り外し

パネル

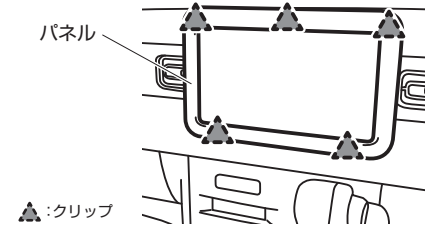

2. ナビ取り外し

スクリュー

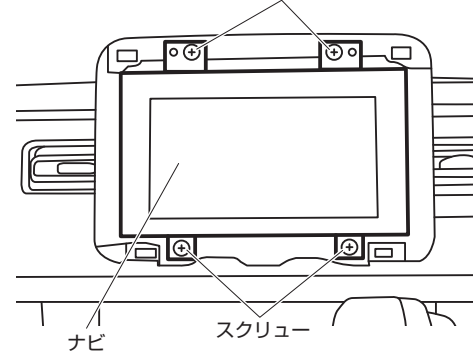

3. コネクタ取り付け位置

5ピン、20ピンコネクタに本製品を割り込ませます。

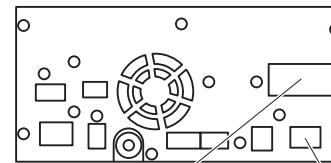

20ピンコネクタ

5ピンコネクタ

テレビキット 車種別分解手順

※品番は販売店様によって異なります。

●標準装備&メーカーオプションナビ

ワゴンR		
250万台達成記念車	MH21S	H18.5~H20.9
ナビスペシャル	MH21S	H18.10~H20.9

1. センターパネル取り外し

クリップを浮かせ、パネルを取り外します。

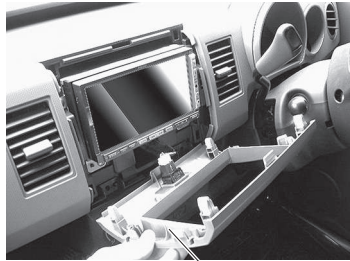

パネル

2. ナビ取り外し(1)

スクリューを取り外します。



◇ : スクリュー

3. ナビ取り外し(2)

ナビ本体を手前に引き出します。

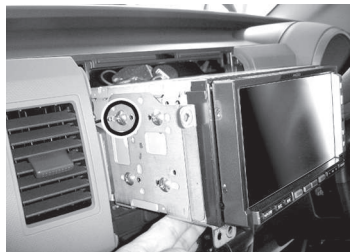

ONE POINT

●ナビ横にアース線が共締めされている場合は、ナビを引き出す際に取り外してください。

4. コネクタ取り付け位置

5ピン、20ピンコネクタに本製品を割り込ませます。

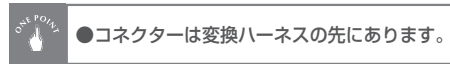

●コネクタは変換ハーネスの先にあります。

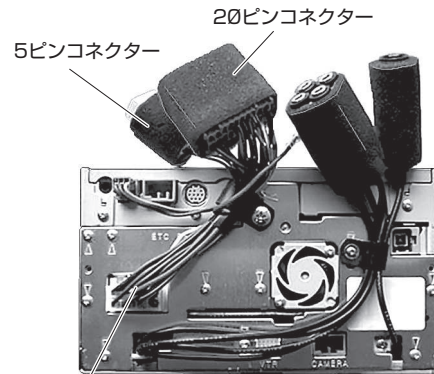

変換ハーネス

イルミネーション線の接続位置(ビルトイン テレビキットの場合)

スイッチハーネスの橙線は、本製品の20ピン「メス端子」コネクタ(ナビに接続する側)の下図位置に接続してください。

20ピンコネクタ

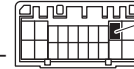

イルミネーション線



●コネクタの端子位置は右図の矢印の方向からコネクタを見た図です。

ワゴンR / ワゴンRスティングレー

ワゴンR	MH34S	H25.7~H26.8
ワゴンRスティングレー	MH34S-44S	H25.7~H29.1

1. センタールーバーカバー取り外し

ツメを浮かせ、センタールーバーカバーを取り外します。

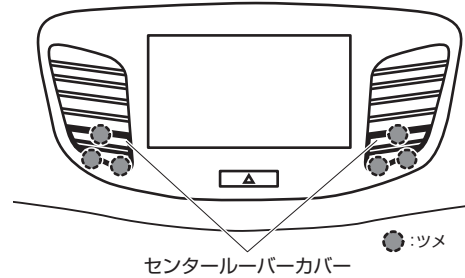

センタールーバーカバー

2. センターパネル取り外し

スクリューを外したあと、番号の順にツメ/クリップを外し、センターパネルを取り外します。

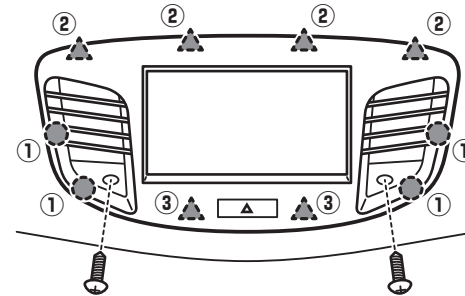

● : ツメ ▲ : クリップ

3. コネクタ取り付け位置

5ピン、20ピンコネクタに本製品を割り込ませます。

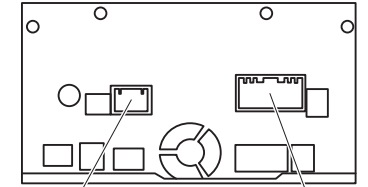

5ピンコネクタ

20ピンコネクタ



Data System

KTV300/K300DL/KTV300B(-A/-C/-D)/ KTV300DB(-A/-C/-D)

※品番は販売店様によって異なります。

テレビキット 車種別分解手順

●標準装備&メーカーオプションナビ

スイフト

ZC13S・53S・83S / ZD53S・83S

H29.1~

1. ガーニッシュ取り外し

ナビゲーション上のガーニッシュを取り外します。

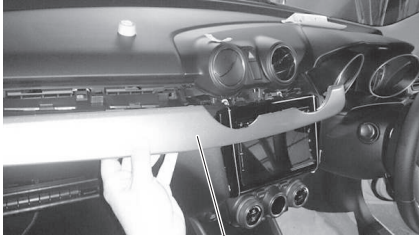

ガーニッシュ

3. ナビゲーション取り外し

センターパネルごと浮かせてナビゲーションを引き出します。



グローブボックス

2. エアコン吹き出し口下のスクリュー取り外し

スクリュー2本を取り外します。

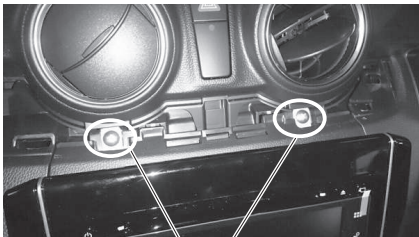

スクリュー

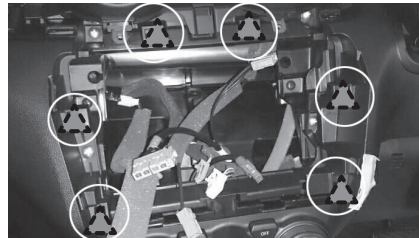

▲:クリップ

4. コネクター取り付け位置

5ピン、20ピンコネクターに本製品を割り込ませます。

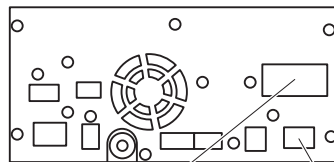

20ピンコネクター 5ピンコネクター

170411-AKN-KTV300-M07

イルミネーション線の接続位置(ビルトイン テレビキットの場合)

スイッチハーネスの橙線は、本製品の20ピン「メス端子」コネクター(ナビに接続する側)の下図位置に接続してください。

20ピンコネクター

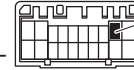

イルミネーション線



●コネクターの端子位置は右図の矢印の方向からコネクターを見た図です。





Data System

KTV300/K300DL/KTV300B(-A/-C/-D)/ KTV300DB(-A/-C/-D)

※品番は販売店様によって異なります。

テレビキット 車種別分解手順

●標準装備&メーカーオプションナビ

ワゴンR

全方位モニター付メモリーナビゲーション MH35S・55S

H29.2~

1. インストルメントパネル取り外し

クリップを浮かせ、パネルを取り外します。

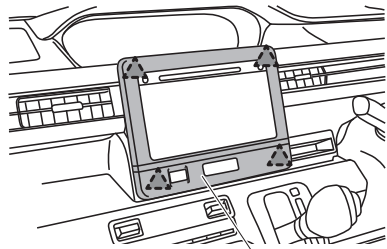

インストルメントパネル

2. インストルメントパネルベース取り外し

スクリーンを外してからパネルベースを取り外します。

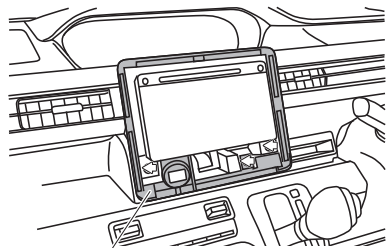

パネルベース

◇ : スクリュー

3. USBソケット、ナビ取り外し

USBソケットを外し、ナビ本体を手前に引き出します。



●ナビ横にアース線が共締めされている場合は、ナビを引き出す際に取り外してください。

4. コネクター取り付け位置

5ピン、20ピンコネクターに本製品を割り込ませます。

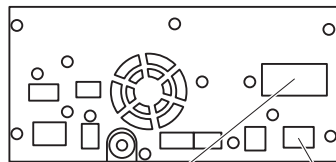

20ピンコネクター

5ピンコネクター

170301-AKN-KTV300-M08

イルミネーション線の接続位置(ビルトイン テレビキットの場合)

スイッチハーネスの橙線は、本製品の20ピン「メス端子」コネクター(ナビに接続する側)の下図位置に接続してください。

20ピンコネクター

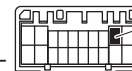

イルミネーション線



●コネクターの端子位置は右図の矢印の方向からコネクターを見た図です。





Data System

KTV300/K300DL/KTV300B(-A/-C/-D)/ KTV300DB(-A/-C/-D)

※品番は販売店様によって異なります。

テレビキット 車種別分解手順

●ディーラーオプションナビ

2013年モデル

99000-79AA5 (MDV-X500) 99000-79AA6 (MDV-L300)
CA9K2 (A9K2 V6 650)

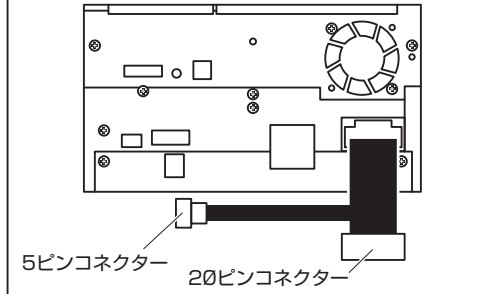

99000-79AC5 (CN-S310D)

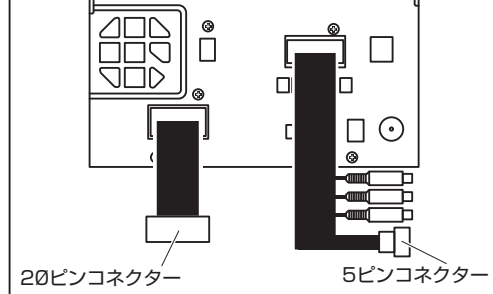

99000-79AF0 (AVIC-MRZ099)

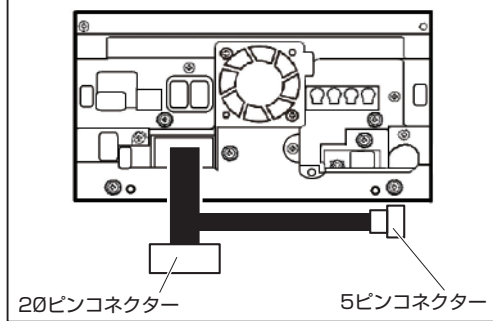

2014年モデル

99000-79AG0 (CN-R301ZA)
99000-79AG0-W00 (CN-R301WZ)

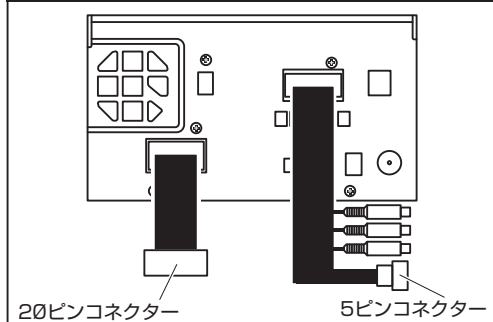

99000-79AG5 (MDV-L401)

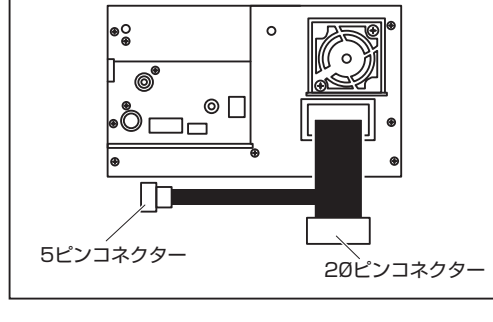

2015年モデル

99000-79AN0 (AVIC-RL09)

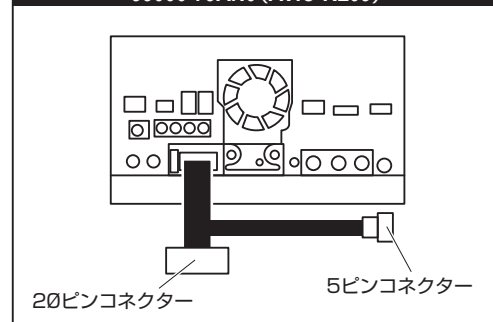

99000-79AN8
99000-79AN8-W00 (KXM-E500W)
99000-79AP6-M10 / N10 / V10 (SKX-S800)

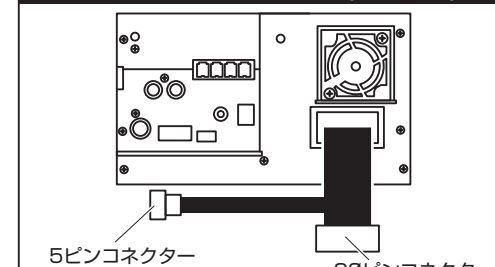

170809-AKN-KTV300-D01

イルミネーション線の接続位置(ビルトイン テレビキットの場合)

スイッチハーネスの橙線は、本製品の20ピン「メス端子」コネクタ(ナビに接続する側)の下図位置に接続してください。

20ピンコネクタ

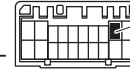

イルミネーション線



●コネクタの端子位置は右図の矢印の方向からコネクタを見た図です。



Data System

KTV300/K300DL/KTV300B(-A/-C/-D)/ KTV300DB(-A/-C/-D)

211224-AKN-KTV300-D02

テレビキット 車種別分解手順

※品番は販売店様によって異なります。

●ディーラーオプションナビ

2015年モデル

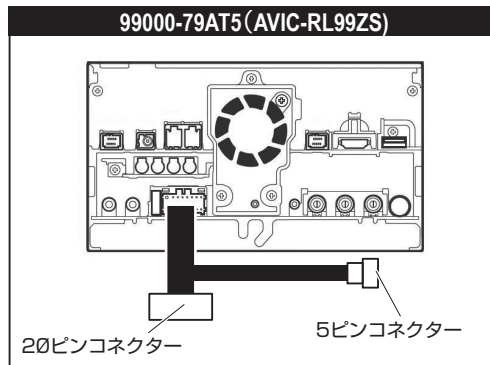
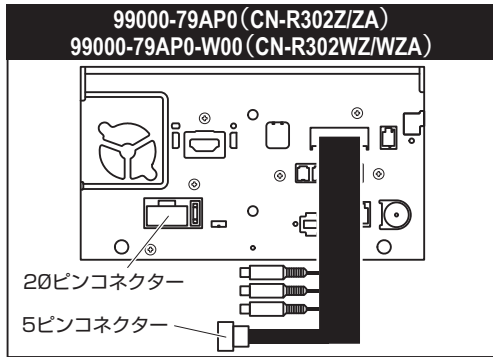

2016年モデル

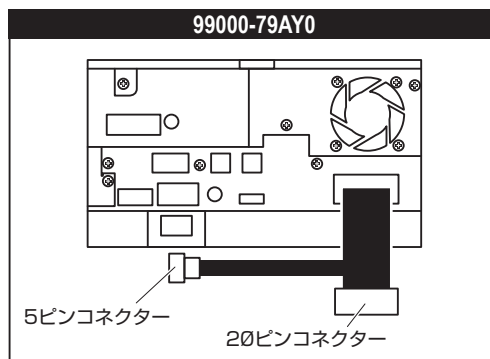
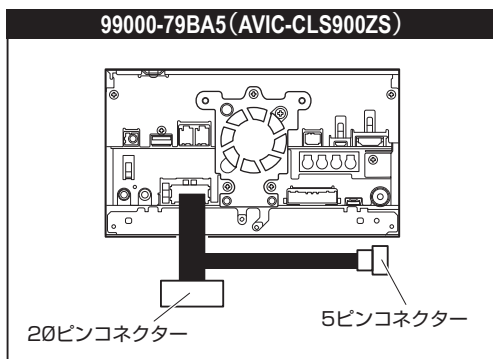
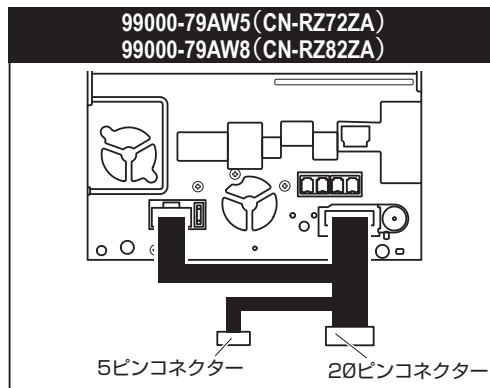
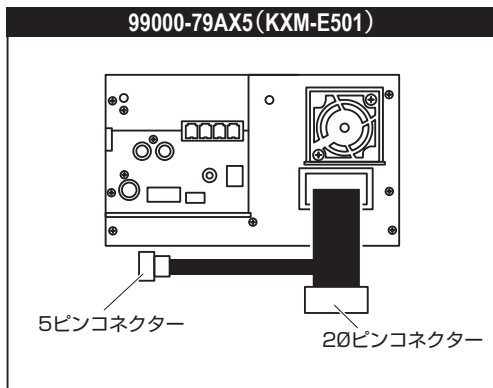

2016年モデル

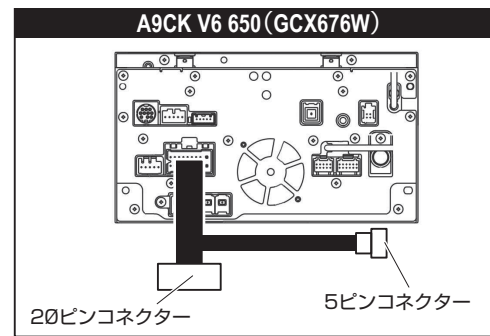

2017年モデル

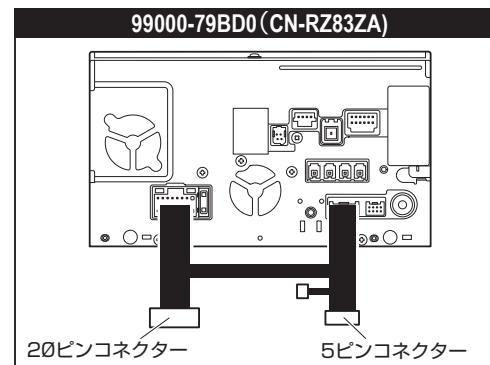
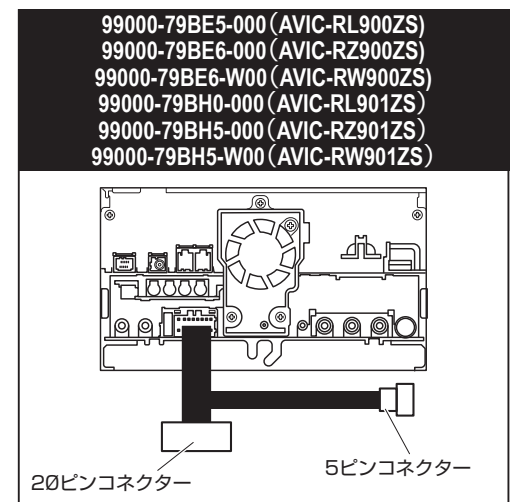
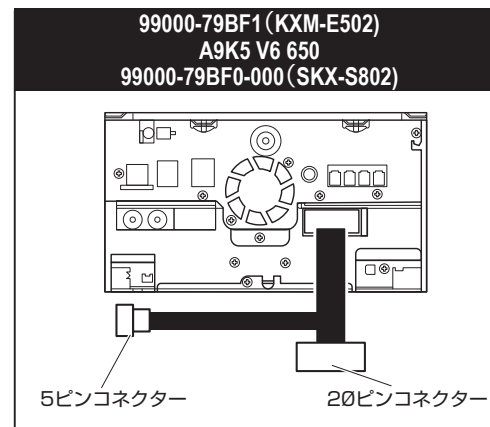

イルミネーション線の接続位置(ビルトイン テレビキットの場合)

スイッチハーネスの橙線は、本製品の20ピン「メス端子」コネクタ(ナビに接続する側)の下図位置に接続してください。

20ピンコネクタ

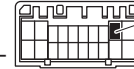

イルミネーション線



●コネクタの端子位置は右図の矢印の方向からコネクタを見た図です。



KTV300/K300DL/KTV300B(-A/-C/-D)/ KTV300DB(-A/-C/-D)

テレビキット 車種別分解手順

※品番は販売店様によって異なります。

●ディーラーオプションナビ

200818-AKN-KTV300-D03

イルミネーション線の接続位置(ビルトイン テレビキットの場合)

スイッチハーネスの橙線は、本製品の20ピン「メス端子」コネクタ(ナビに接続する側)の下図位置に接続してください。

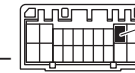

20ピンコネクタ

イルミネーション線



●コネクタの端子位置は右図の矢印の方向からコネクタを見た図です。

2018年モデル

99000-79BM5-000(CN-RZ843ZA)

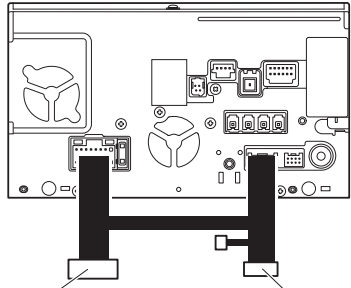

20ピンコネクタ

5ピンコネクタ

99000-79BM0-000(CN-RZ846ZA)

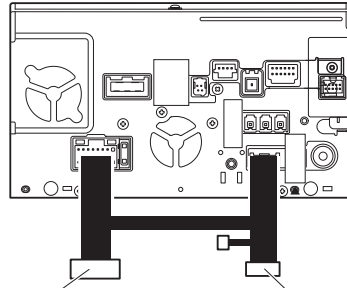

20ピンコネクタ

5ピンコネクタ

99000-79BK0-000(SKX-S803)
99000-79BK1-000(KXM-E503)
99000-79BK1-W00(KXM-E503W)

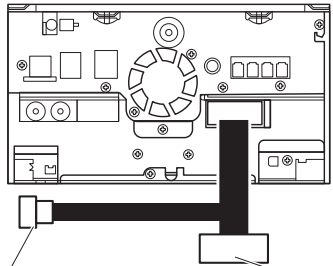

5ピンコネクタ

20ピンコネクタ

99000-79BM1-W00(CN-RZ746WZA)
99000-79BM1-000(CN-RZ746ZA)

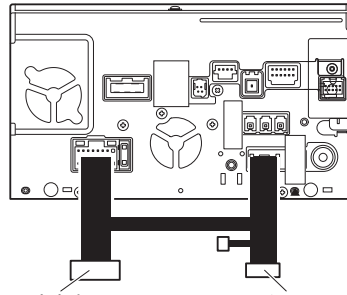

20ピンコネクタ

5ピンコネクタ

99000-79BN0-000(AVIC-RLS901ZS)
99000-79BN1-000(AVIC-RZS901ZS)
99000-79BN1-W00(AVIC-RWS901ZS)

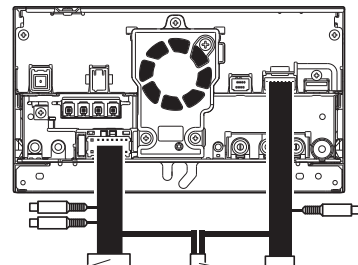

20ピンコネクタ

5ピンコネクタ

99000-79BM6-W00(CN-RZ743WZA)

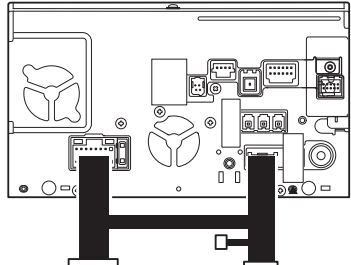

20ピンコネクタ

5ピンコネクタ

2020年モデル

99000-79CB0-000(CN-RZ856ZA)
99000-79CB1-W00(CN-RZ756WZA)

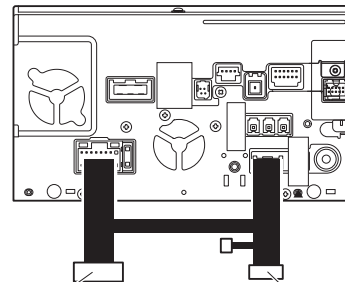

20ピンコネクタ

5ピンコネクタ

99000-79CB5-000(CN-RZ853ZA)
99000-79CB6-W00(CN-RZ753WZA)

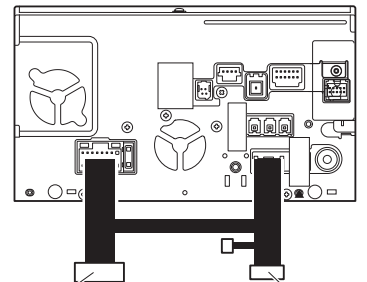

20ピンコネクタ

5ピンコネクタ

99000-79CC0(AVIC-RLS901II)
99000-79CC1-000(AVIC-RZS901II)
99000-79CC1-W00(AVIC-RWS901II)

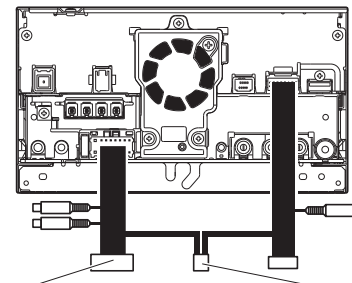

20ピンコネクタ

5ピンコネクタ

99000-79CD0(SKX-S804)
99000-79CD1-W00(KXM-E504W)

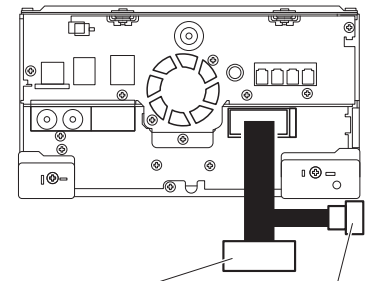

20ピンコネクタ

5ピンコネクタ



Data System

KTV300/K300DL/KTV300B(-A/-C/-D)/ KTV300DB(-A/-C/-D)

テレビキット 車種別分解手順

※品番は販売店様によって異なります。

●ディーラーオプションナビ

2021年モデル

99000-79CF0(CN-RZ1067ZA)
99000-79CG0-000(CN-RZ866ZA)
99000-79CG5-W00(CN-RZ766WZA)
MZ609891(CN-RZ1067)

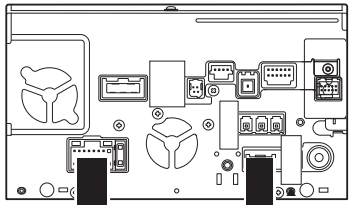

20ピンコネクター 5ピンコネクター

99000-79CH0-000(CN-RZ865ZA)
99000-79CH5-W00(CN-RZ765WZA)
MZ609892(CN-RZ865)
99098-83S32-P04(CN-RZ875ZA)

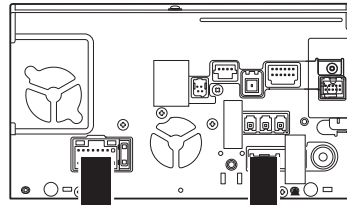

20ピンコネクター 5ピンコネクター

99000-79CJ0(SKX-S805)
99000-79CJ5-W00(KXM-E505W)
99000-79CJ5-WL0(KXM-E505W2)

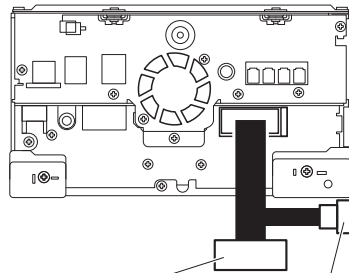

20ピンコネクター 5ピンコネクター

2022年モデル

99098-83S32-P04(CN-RZ875)
Z9N5 V6 650A(CN-RZ875)
MZ609940(CN-RZ875)

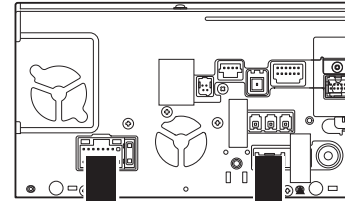

20ピンコネクター 5ピンコネクター

99097-79R32-P05(CN-RZ775W)
Z9N6 V6 650A(CN-RZ775W)

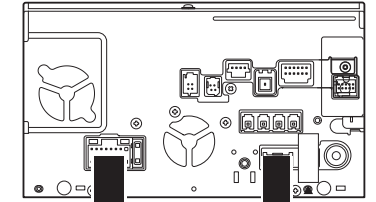

20ピンコネクター 5ピンコネクター

99098-83S22-P02(CN-RZ876ZA)
MZ609939(CN-RZ1077)
99097-79R22-P03(CN-RZ776WZA)

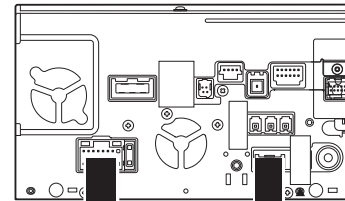

20ピンコネクター 5ピンコネクター

99098-83S42-K01(SKX-S806)
99097-79R42-K02(KXM-E506W)
99097-79R52-K03(KXM-E506W2)

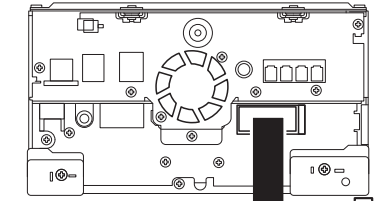

20ピンコネクター 5ピンコネクター

99090-83S22-P01(CN-RZ1077ZA)

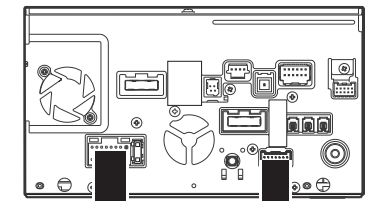

20ピンコネクター 5ピンコネクター

イルミネーション線の接続位置(ビルトイン テレビキットの場合)

スイッチハーネスの橙線は、本製品の20ピン「メス端子」コネクター(ナビに接続する側)の下図位置に接続してください。

20ピンコネクター

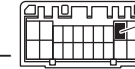

イルミネーション線



●コネクターの端子位置は右図の矢印の方向からコネクターを見た図です。



Data System

KTV300/K300DL/KTV300B(-A/-C/-D)/ KTV300DB(-A/-C/-D)

テレビキット 車種別分解手順

※品番は販売店様によって異なります。

●ディーラーオプションナビ

2022年モデル

99000-79CK0(QY-9803S-A)

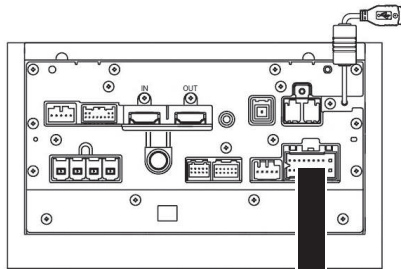

5ピンコネクタ

20ピンコネクタ

240129-AKN-KTV300-D05

イルミネーション線の接続位置(ビルトイン テレビキットの場合)

スイッチハーネスの橙線は、本製品の20ピン「メス端子」コネクタ(ナビに接続する側)の下図位置に接続してください。

20ピンコネクタ

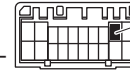

イルミネーション線

ONE POINT

●コネクタの端子位置は右図の矢印の方向からコネクタを見た図です。



2023年モデル

99097-69T23-P03(CN-FZ786WZA)
99097-69T23-P05(CN-FZ785WZA)
99090-53U23-P01(CN-FZ1087ZA)
99098-53U23-P02(CN-FZ886ZA)
99098-53U33-P04(CN-HZ885ZA)

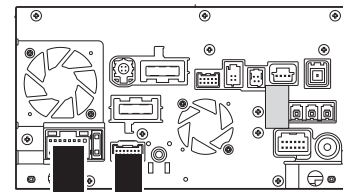

5ピンコネクタ

20ピンコネクタ

99098-53U43-K01(SKX-S807)
99097-69T43-K02(KXM-E507WS)

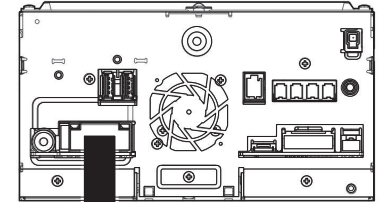

5ピンコネクタ

20ピンコネクタ



Data System

KTV300/K300DL/KTV300B(-A/-C/-D)/ KTV300DB(-A/-C/-D)

テレビキット 車種別分解手順

※品番は販売店様によって異なります。

●ディーラーオプションナビ

2024年モデル

99090-53U24-P11(CN-FZ1097ZA)

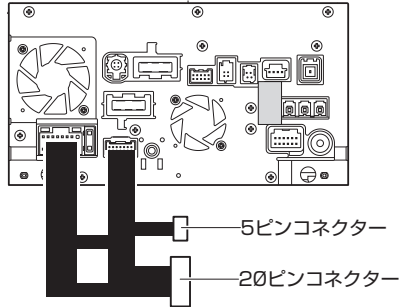

99098-53U24-P12(CN-FZ896ZA)

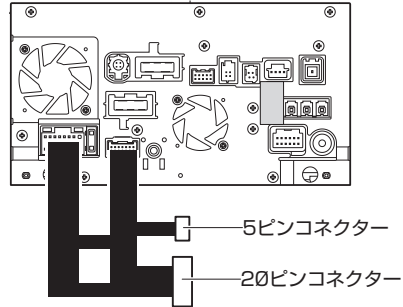

99098-53U34-P14(CN-HZ895ZA)

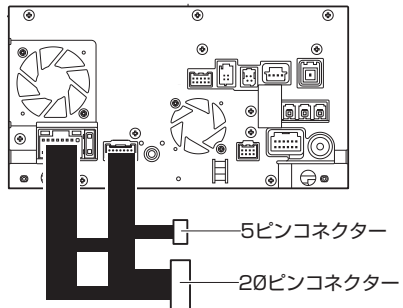

99097-69T44-K12(KXM-E508W)

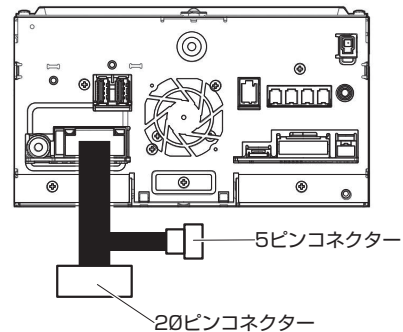

240410-AKN-KTV300-D06

イルミネーション線の接続位置(ビルトイン テレビキットの場合)

スイッチハーネスの橙線は、本製品の20ピン「メス端子」コネクタ(ナビに接続する側)の下図位置に接続してください。

20ピンコネクタ

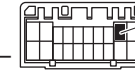

イルミネーション線



●コネクタの端子位置は右図の矢印の方向からコネクタを見た図です。

