

●標準装備&メーカーオプションナビ

インサイト

ZE2・ZE3

H22.11~H26.3

1. ロアガーニッシュ取り外し

ロアガーニッシュを手前に引いて取り外します。

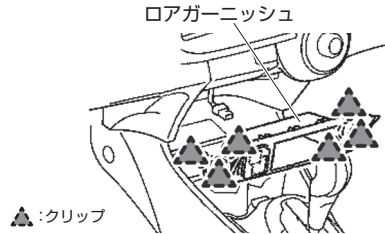

2. リッド取り外し

リッドはモニター下のポケット内側にあります。切り欠きにマイナスドライバーを入れ、ツメを浮かせて取り外します。

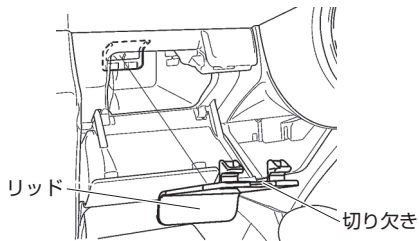

3. ボルト取り外し

ロアガーニッシュを外した部分からドライバーを入れ、モニターを止めているボルトを取り外します。
※ボルトは「2」のリッド部分から確認できます。

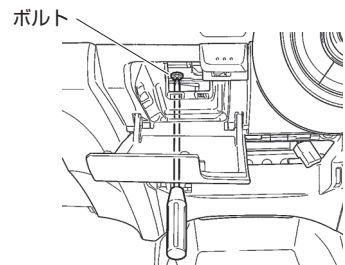

4. グローブボックス ダンパー取り外し

グローブボックスを開け、ダンパーとピボットを切り離します。

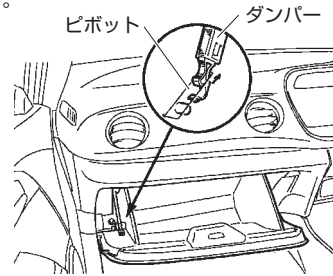

5. グローブボックス ストッパー取り外し

グローブボックス上部のストッパーを、パネルから取り外し、グローブボックスを下へ向けておきます。

※グローブボックスを取り外す必要はありません。

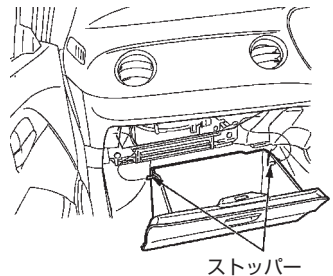

6. モニター取り外し(1)

モニターユニットの裏側を押し、表側のパネルのクリップを浮かせます。

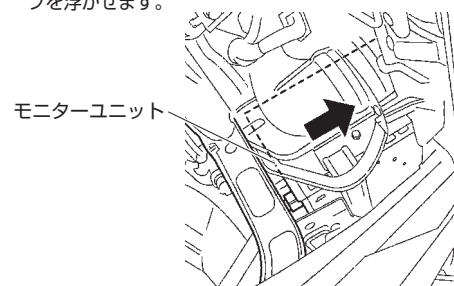

7. モニター取り外し(2)

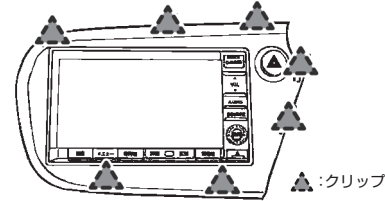

⚠ 注意

●取り外す際は、裏側から作業してください。表側から作業すると、パネルを破損させるおそれがあります。

8. モニター取り外し(3)

パネルごと手前に引き、モニターを取り外します。24ピンコネクタは、ロックを下に押し、レバーをまわすと外れます。

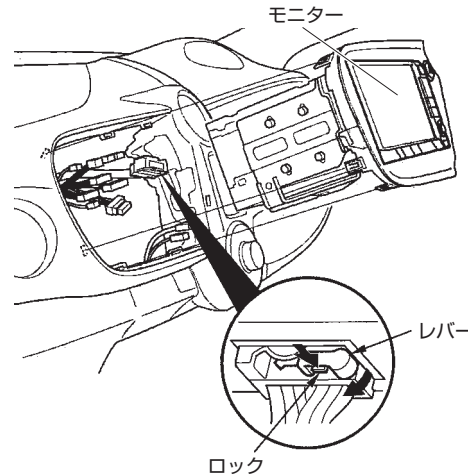

9. コネクタ取り付け位置

ナビ裏の1ピンコネクタと7ピンコネクタと24ピンコネクタに本製品を割り込ませます。

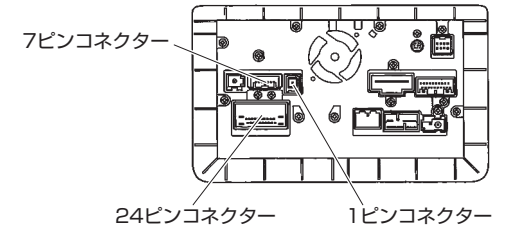

●標準装備&メーカーオプションナビ

CR-Z		
	ZF1	H23.8~H24.9
	ZF2	H24.10~H27.10

1. センターリッド取り外し

センターリッドを下に引いてクリップを浮かせ、手前に引いて取り外します。

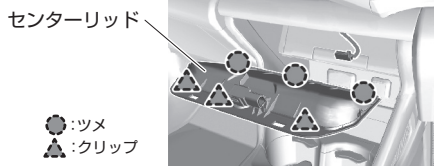

2. スクリュー取り外し

モニターを固定しているスクリューを取り外します。

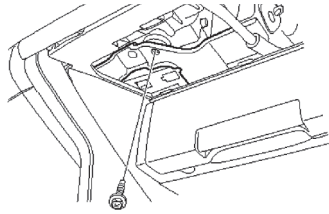

3. ナビ取り外し(1)

ナビを取り外す前に、パネル右下に保護テープを貼り、モニター上部のフタを開けておきます。

4. ナビ取り外し(2)

パネルの切り欠きに保護テープを巻いたドライバーを入れてクリップを浮かせます。
パネルごと手前に引き、ナビを取り外します。
※ハザードスイッチのコネクターも外してください。

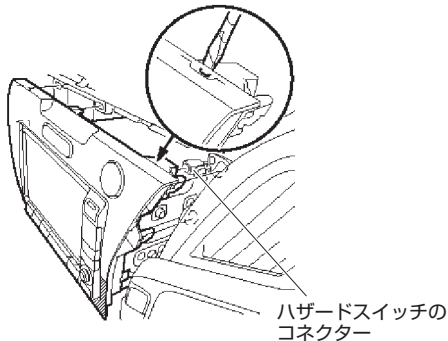

5. コネクター取り付け位置

ナビ裏の1ピンコネクターと7ピンコネクターと24ピンコネクターに本製品を割り込ませます。

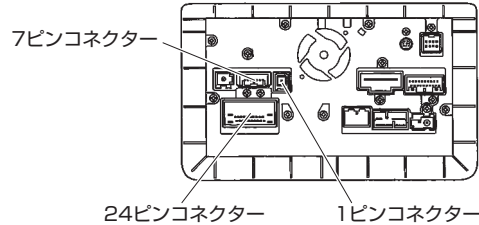

CR-V		
	RM1・4	H23.12~

1. エアコン吹出口(左/右)取り外し

ナビ左右にある、エアコンの吹出口を手前に引いて取り外します。

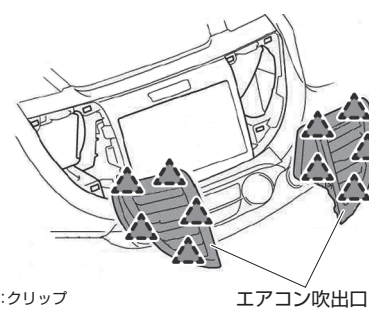

3. コネクター取り付け位置

ナビ裏の1ピンコネクターと7ピンコネクターと24ピンコネクターに本製品を割り込ませます。

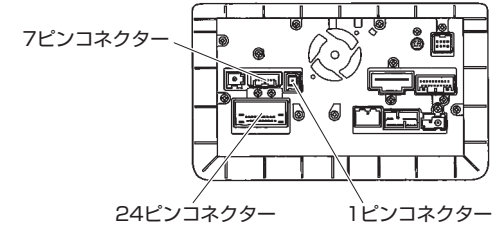

2. ナビ取り外し

ボルトを外したあと、パネルごと手前に引き、ナビを取り外します。

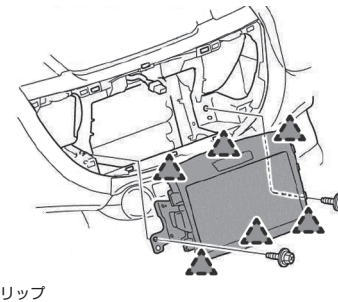

テレビ&ナビキット 車種別分解手順

●標準装備&メーカーオプションナビ

ステップワゴン / ステップワゴン スパーダ

ステップワゴン	RK1・2・3・4	H21.10~H27.4
ステップワゴン スパーダ	RK5・6・7	H21.10~H27.4

1. アンダーカバー取り外し

シフトレバーを「L」の位置に動かします。アンダーカバー（モニター下のパネル）を取り外し、モニターを止めているボルトを外します。

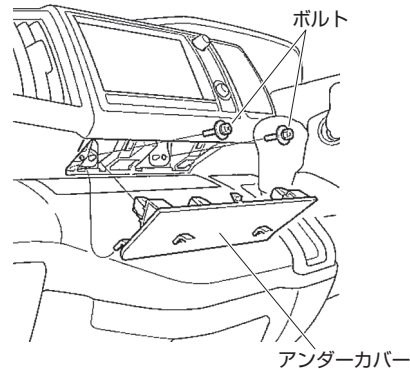

2. ナビ取り外し

ステアリングを一番下までチルトします。エアコン吹出口ごと手前に引き、ナビを取り外します。24ピンコネクターは、ロックを下に押し、レバーをまわすと外れます。

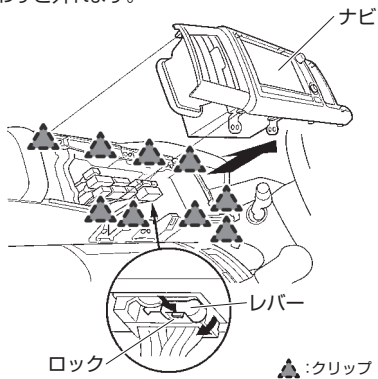

3. コネクター取り付け位置

ナビ裏の1ピンコネクターと7ピンコネクターと24ピンコネクターに本製品を割り込ませます。

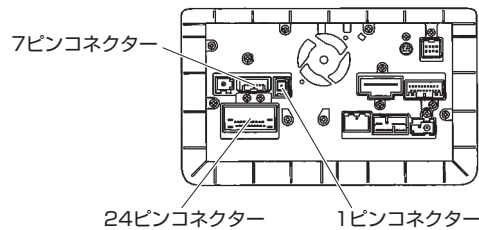

ストリーム

RN6・7・8・9 H24.4~H26.5

1. 小物入れ(灰皿)取り外し

小物入れ(灰皿)を取り外します。スクリューを外し、ホルダーを取り外します。

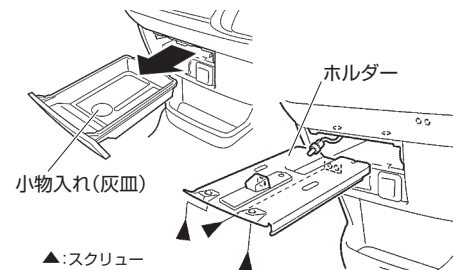

2. メーターバイザー取り外し

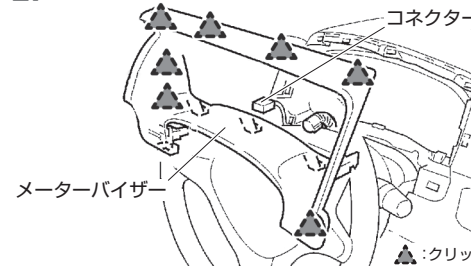

注意 メーターバイザーの裏側にあるコネクターを外してください。

3. センターロアパネル取り外し

スクリューを外してクリップを浮かせ、センターロアパネルを手前に引き出します。

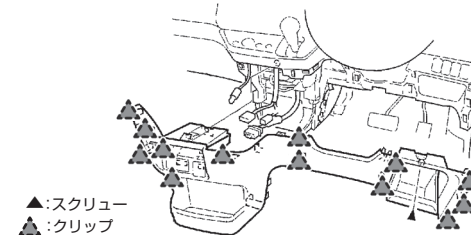

注意 「4. センターパネル取り外し」のボルトが外せる程度、手前に引き出します。

4. ナビ取り外し(1)

ボルトを取り外します。

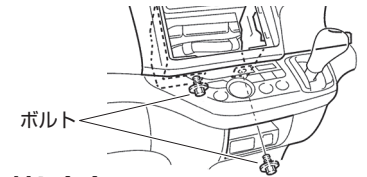

5. ナビ取り外し(2)

センターパネルごと手前に引き、ナビを取り外します。

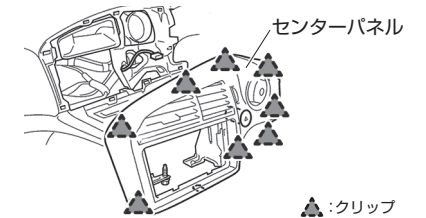

6. コネクター取り付け位置

ナビ裏の1ピンコネクターと7ピンコネクターと24ピンコネクターに本製品を割り込ませます。

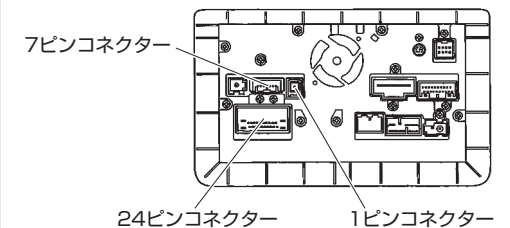

テレビ&ナビキット 車種別分解手順

●標準装備&メーカーオプションナビ

フィットシャトル / フィットシャトルハイブリッド / フィットハイブリッド		
フィットシャトル	GG7-8	H23.6~H25.8
フィットシャトルハイブリッド	GP2	H23.6~H25.8
フィットハイブリッド	GP1・4	H22.10~H25.8

1. グローブボックス取り外し

グローブボックス両サイドを押し込んでストッパーを外し、ボックスを下げます。

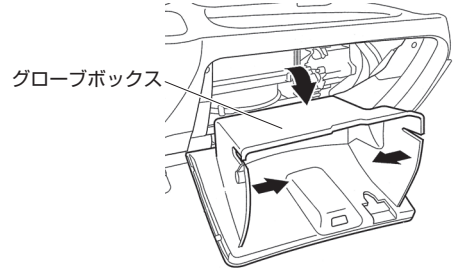

2. ロアカバー取り外し

グローブボックス開口部から手を入れて、ロアカバーを押し出します。
ナビを固定しているボルトを外します。

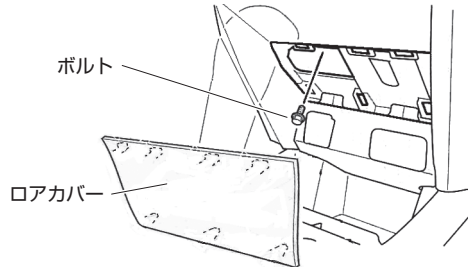

3. センターパネル取り外し(1)

図の切欠きにリムーバを差し込み、パネルを浮かせます。

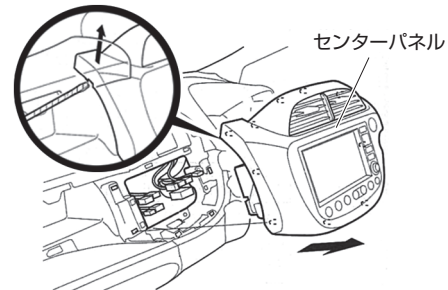

4. センターパネル取り外し(2)

センターパネルごと手前に引き、ナビを取り外します。

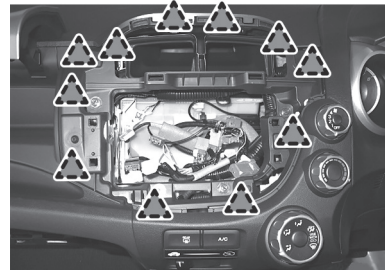

▲:クリップ

5. コネクタ取り付け位置

ナビ裏の1ピンコネクタと7ピンコネクタと24ピンコネクタに本製品を割り込ませます。

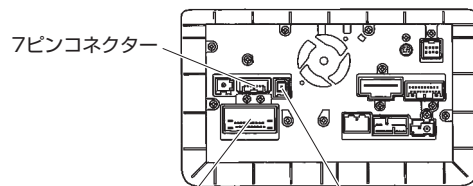

7ピンコネクタ 24ピンコネクタ 1ピンコネクタ

フリード / フリードスパイク / フリードハイブリッド / フリードスパイクハイブリッド

フリード / フリードスパイク	GB3・4	H23.11~H26.4
フリードハイブリッド / フリードスパイクハイブリッド	GP3	H23.11~H26.4

1. 小物入れ取り外し(1)

シフトロックを解除して、シフトレバーを「L」位置にします。

2. 小物入れ取り外し(2)

リムーバを使用してクリップを浮かせ、小物入れを取り外します。



3. ナビ取り外し(1)

ナビの下にあるスクリーンを取り外します。

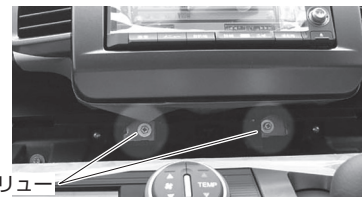

スクリーン

重要 スクリューを落とさないように、注意してください。

4. ナビ取り外し(2)

ナビ下にある切り欠き部にリムーバを差し込み、手前に引いて隙間を作ります。
別のリムーバを隙間に差し込んでセンターパネルを浮かせます。

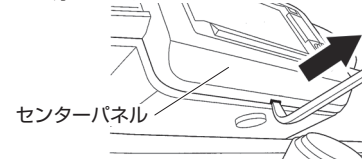

センターパネル

注意 無理に強く引いたり、こじったりすると、切り欠き部を破損させるおそれがあります。

5. ナビ取り外し(3)

センターパネルごと手前に引き、ナビを取り外します。

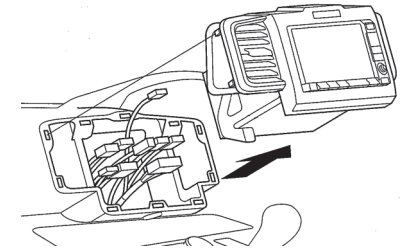

6. コネクタ取り付け位置

ナビ裏の1ピンコネクタと7ピンコネクタと24ピンコネクタに本製品を割り込ませます。

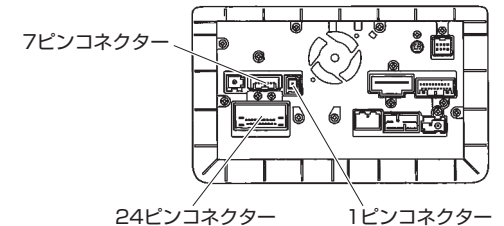

7ピンコネクタ 24ピンコネクタ 1ピンコネクタ