

テレビキット 車種別分解手順

●標準装備&メーカーオプションナビ

アコード ハイブリッド

CR6

H25.6~H28.5

1. バッテリーマイナス端子取り外し

注意 イグニッションスイッチをOFFにした後、5分以上経過してからバッテリーのマイナス端子を外してください。

**バッテリーのマイナス端子は必ず外してください。
外さずに作業すると、本製品が故障するおそれがあります。**

2. インstrument ガーニッシュ(右)取り外し

インstrument ガーニッシュ(右)

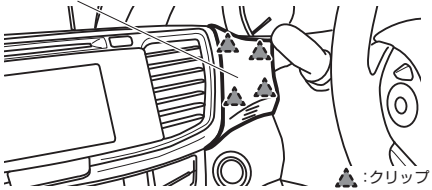

▲:クリップ

3. メーターパネルバイザー ロア リッド取り外し

メーターパネルバイザー ロア リッド



▲:クリップ

4. センターコンソール サイドガーニッシュ取り外し

センターコンソール
サイドガーニッシュ

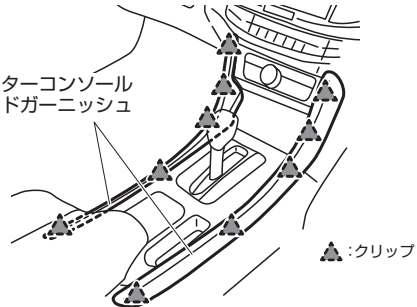

▲:クリップ

5. ナビ スイッチパネル取り外し

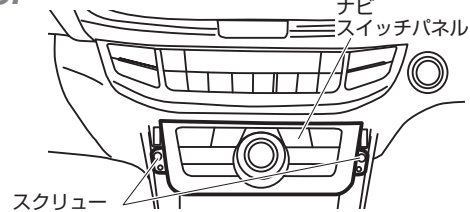

スクリュー

6. オーディオ&ナビゲーションユニットASSY取り外し

ナビ スイッチパネル取り付け位置の上部にある、ボルトを2本取り外します。

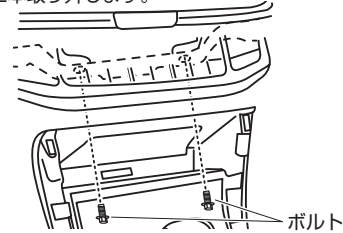

ボルト

オーディオ&ナビゲーションユニットASSYの上部にあるボルトを2本外し、エアコン吹出し口と一緒にオーディオ&ナビゲーションユニットASSYを取り外します。

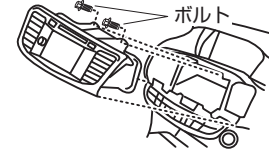

ボルト

オーディオ&ナビゲーションASSYを外す際、最初に3ピンコネクターを外してください。



3ピンコネクター

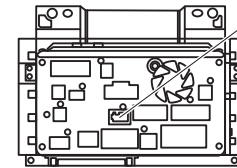

7. コネクター取り付け位置

20ピンコネクターに本製品を割り込ませます。

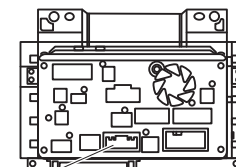

20ピンコネクター

8. 黒線(アース線)の接続

本製品の黒線をボディーアースに接続します。



9. バッテリーマイナス端子取り付け

バッテリーのマイナス端子を取り付けます。

テレビキット 車種別分解手順

●標準装備&メーカーオプションナビ

ヴェゼル / ヴェゼルハイブリッド

| | | |
|------------|-------|---------|
| ヴェゼル | RU1・2 | H25.12~ |
| ヴェゼルハイブリッド | RU3・4 | H25.12~ |

1. バッテリーマイナス端子取り外し

⚠ 注意

- POWERスイッチを[OFFモード]にしたあと、3分以上経過してから、バッテリーのマイナス端子を取り外してください。

2. アシスタントパネル取り外し

クリップを浮かせ、アシスタントパネルを取り外します。

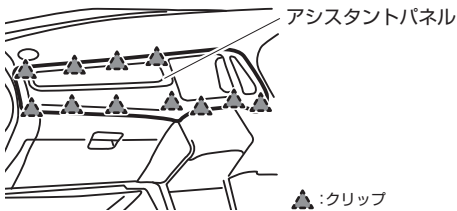

3. オーディオ&ナビゲーションユニット取り外し(1)

オーディオ&ナビゲーションユニット上部のボルト(A)を2本取り外し、下側のボルト(B)を緩めます。

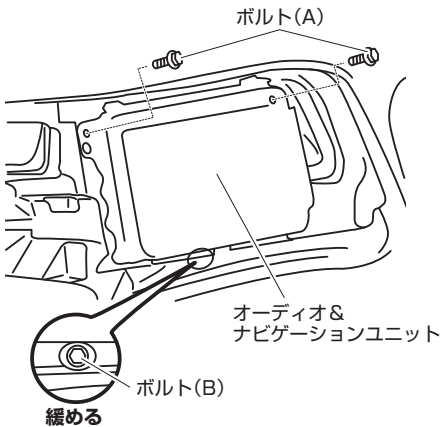

⚠ 注意

- ボルト(B)を緩めすぎて、落とさないようにご注意ください。

4. オーディオ&ナビゲーションユニット取り外し(2)

オーディオ&ナビゲーションユニットを手前に傾けてから、ボルト(B)からブラケット浮かせて、オーディオ&ナビゲーションユニットを取り外します。

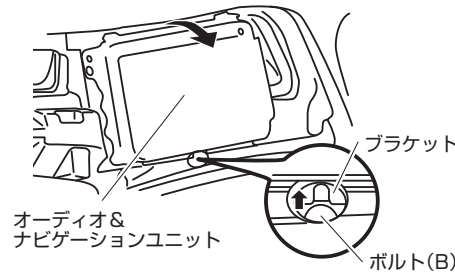

5. コネクター取り付け位置

20ピンコネクターに本製品を割り込ませます。

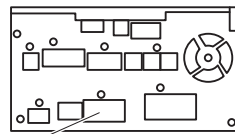

6. 黒線(アース線)の接続

本製品の黒線をボディーアースに接続します。



7. バッテリーマイナス端子取り付け

バッテリーのマイナス端子を取り付けます。

N-WGN(カスタム含む)

JH1・2 H25.11~

1. バッテリーマイナス端子取り外し

2. グローブボックス取り外し

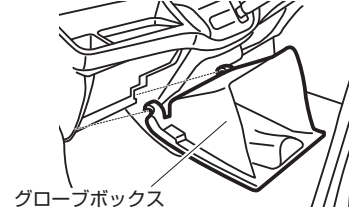

3. オーディオユニット取り付けボルト 緩め

グローブボックスを外した隙間から覗き込み、オーディオユニット取り付けボルトを探して緩めます。

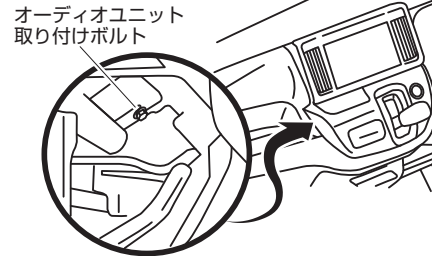

4. オーディオユニット取り外し

マイナスドライバーで切り欠き部を手前に引きながらオーディオユニットの裏側を押し、オーディオユニットを取り外します。

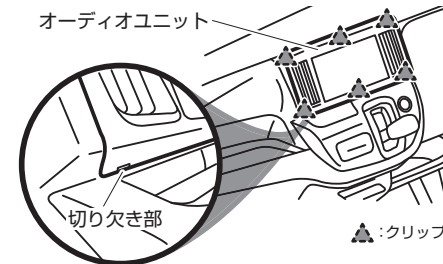

⚠ 注意

- マイナスドライバーが外れて落下し、パネル類を傷つけないようご注意ください。

5. コネクター取り付け位置

20ピンコネクターに本製品を割り込ませます。

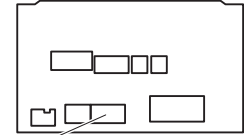

20ピンコネクター

6. 黒線(アース線)の接続

本製品の黒線をボディーアースに接続します。



7. バッテリーマイナス端子取り付け

バッテリーのマイナス端子を取り付けます。

テレビキット 車種別分解手順

●標準装備&メーカーオプションナビ

オデッセイ / オデッセイアブルート / オデッセイハイブリッド

| | | |
|--------------------|-------|---------|
| オデッセイ / オデッセイアブルート | RC1・2 | H25.11~ |
| オデッセイハイブリッド | RC4 | H28.2~ |

1. バッテリーマイナス端子取り外し

2. オーディオ メンテナンス リッド取り外し

切欠き部にマイナスドライバーを差し込み、オーディオメンテナンス リッドを取り外します。

オーディオ メンテナンス リッド

切欠き部

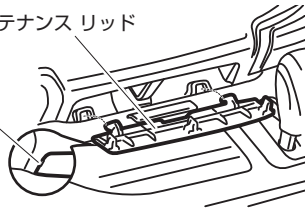

⚠ 注意

- 傷がつかないように、マイナスドライバーや車両に保護テープを使用してください。

3. オーディオ&ナビゲーションユニットASSY取り外し

下側にあるボルトを2本取り外してオーディオ&ナビゲーションユニットASSYを引き出します。コネクターを外し、オーディオ&ナビゲーションユニットASSYを取り外します。

オーディオ&ナビゲーションユニットASSY ボルト

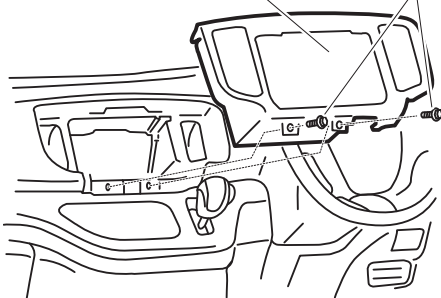

4. コネクター取り付け位置

20ピンコネクターに本製品を割り込ませます。

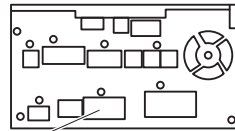

20ピンコネクター

5. 黒線(アース線)の接続

本製品の黒線をボディアースに接続します。



6. バッテリーマイナス端子取り付け

バッテリーのマイナス端子を取り付けます。

グレイス

GM4・5・6・9

H26.12~

1. バッテリーマイナス端子取り外し

⚠ 注意

- POWERスイッチを【OFFモード】にしたあと、3分以上経過してから、バッテリーのマイナス端子を取り外してください。

2. メーターアッパーバイザー取り外し

クリップを浮かせ、メーターアッパーバイザーを取り外します。

メーター
アッパーバイザー

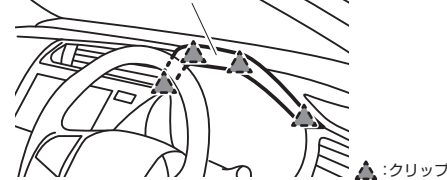

3. サイドカバー取り外し

クリップを浮かせ、サイドカバーを取り外します。

サイドカバー

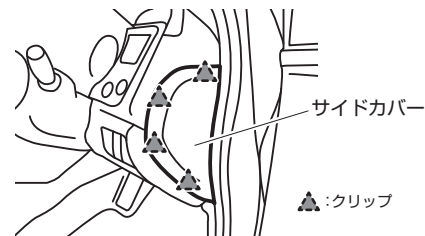

4. ロアカバー取り外し

ボルトを外したあと、クリップを浮かせてロアカバーを取り外します。

ロアカバー

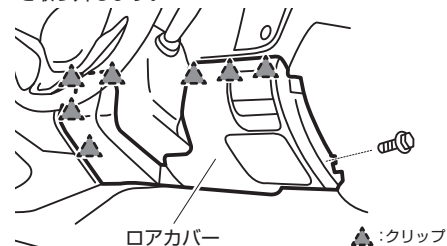

5. オーディオ&ナビユニットASSY取り外し(1)

リッドを取り外したあと、ボルトを外します。

リッド

●:ツメ

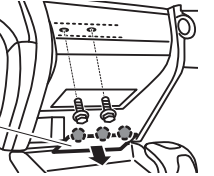

6. オーディオ&ナビユニットASSY取り外し(2)

クリップを浮かせ、オーディオ&ナビユニットASSYを取り外します。

オーディオ&
ナビユニット
ASSY

▲:クリップ



7. コネクター取り付け位置

20ピンコネクターに本製品を割り込ませます。

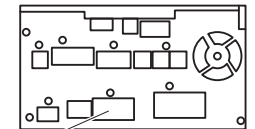

20ピンコネクター

8. 黒線(アース線)の接続

本製品の黒線をボディアースに接続します。



9. バッテリーマイナス端子取り付け

バッテリーのマイナス端子を取り付けます。

テレビキット 車種別分解手順

●標準装備&メーカーオプションナビ

| | | |
|------|-----|---------|
| CR-Z | ZF2 | H27.11~ |
|------|-----|---------|

1. センターリッド取り外し

センターリッドを下に引いてクリップを浮かせ、手前に引いて取り外します。

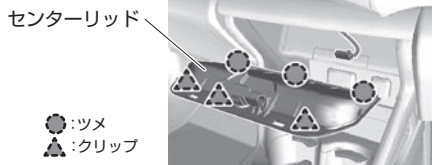

2. スクリュー取り外し

モニターを固定しているスクリューを取り外します。

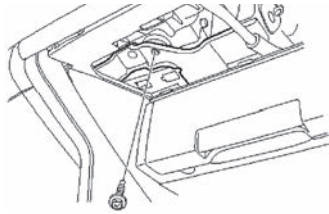

3. ナビ取り外し(1)

ナビを取り外す前に、パネル右下に保護テープを貼り、モニター上部のフタを開けておきます。

4. ナビ取り外し(2)

パネルの切り欠きに保護テープを巻いたドライバーを入れてクリップを浮かせます。パネルごと手前に引き、ナビを取り外します。
※ハザードスイッチのコネクターも外してください。

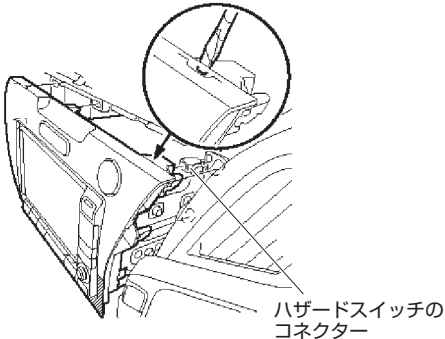

5. コネクター取り付け位置

20ピンコネクターに本製品を割り込ませます。

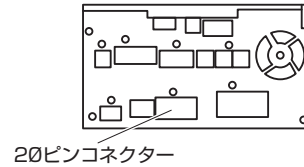

6. 黒線(アース線)の接続

本製品の黒線をボディーアースに接続します。



7. バッテリーマイナス端子取り付け

バッテリーのマイナス端子を取り付けます。

ジェイド

| | | |
|--|-----|--------|
| | FR4 | H27.2~ |
| | FR5 | H27.5~ |

1. バッテリーマイナス端子取り外し

2. グローブボックス取り外し

1. グローブボックスストッパーをインパネから外します。
2. ダンパーのフックを外し、グローブボックスを取り外します。

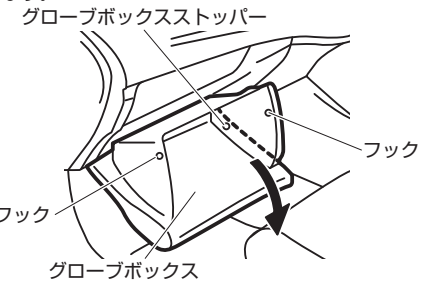

3. センターガーニッシュ取り外し

センターガーニッシュを裏から押して取り外します。

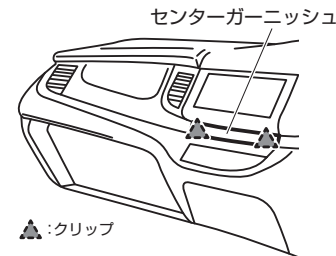

4. エアコンコントロールユニット取り外し

クリップを浮かせ、エアコンコントロールユニットを取り外します。

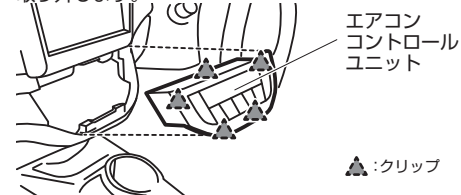

5. オーディオパネル取り外し

ボルトを外したあと、クリップを浮かせてオーディオパネルを取り外します。

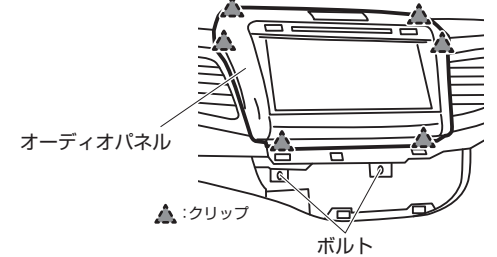

6. コネクター取り付け位置

20ピンコネクターに本製品を割り込ませます。

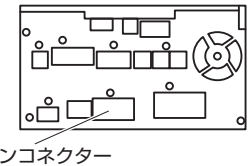

7. 黒線(アース線)の接続

本製品の黒線をボディーアースに接続します。



8. バッテリーマイナス端子取り付け

バッテリーのマイナス端子を取り付けます。

テレビキット 車種別分解手順

●標準装備&メーカーオプションナビ

| ステップワゴン / ステップワゴン スパーダ | | |
|------------------------|-------|-------------|
| ステップワゴン | RP1・2 | H27.4~H29.9 |
| ステップワゴン スパーダ | RP3・4 | H27.4~H29.9 |

1. バッテリーマイナス端子取り外し

⚠ 注意

●イグニッションスイッチを[OFF]にしたあと、3分以上経過してから、バッテリーのマイナス端子を取り外してください。

2. ドライバ アウトレット取り外し

クリップを浮かせ、ドライバ アウトレットを取り外します。

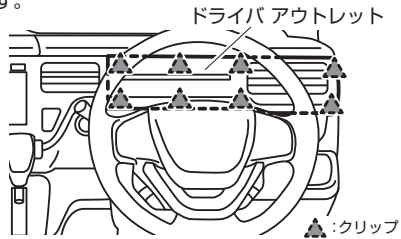

3. オーディオ メンテナンス リッド取り外し

ナビ下のオーディオ メンテナンス リッドを取り外します。図の位置にリムーバーを差し込んで外します。

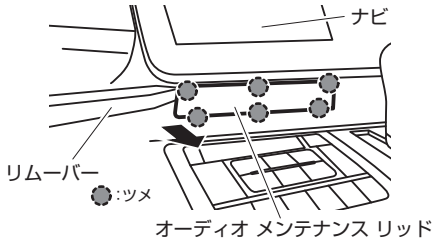

4. ナビ取り外し(1)

ナビ下のボルトを取り外します。

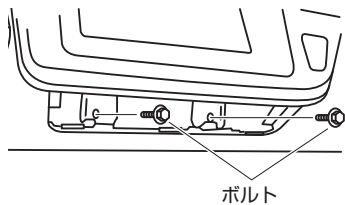

5. ナビ取り外し(2)

クリップを浮かせ、パネルごとナビを取り外します。

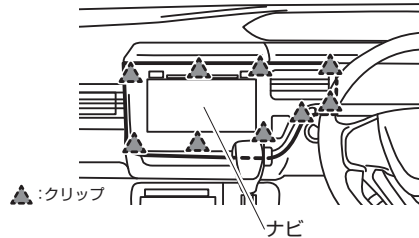

6. コネクター取り付け位置

20ピンコネクターに本製品を割り込ませます。

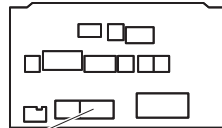

20ピンコネクター

7. 黒線(アース線)の接続

本製品の黒線をボディーアースに接続します。



8. バッテリーマイナス端子取り付け

バッテリーのマイナス端子を取り付けます。

テレビキット 車種別分解手順

●標準装備&メーカーオプションナビ

シャトル(ハイブリッド含む)

GK8・9 / GP7・8

H27.5~

1. バッテリーマイナス端子取り外し

⚠ 注意

●イグニッションスイッチを[OFF]にしたあと、3分以上経過してから、バッテリーのマイナス端子を取り外してください。

2. セレクトレバーパネル取り外し

クリップを浮かせ、セレクトレバーパネルを取り外します。

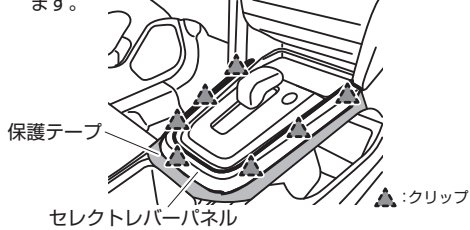

3. スイッチパネル取り外し

クリップを浮かせ、スイッチパネルを取り外します。

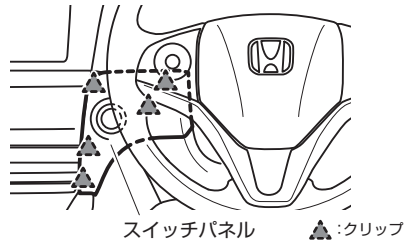

4. ステアリング チルト位置調整

ハンドル位置調整レバーを引き上げ、ステアリングを一番下に下げます。

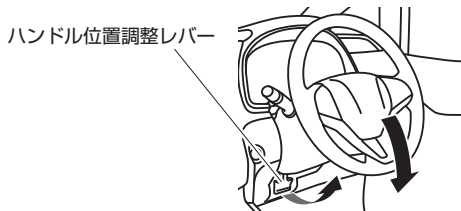

5. メーターバイザー取り外し

クリップを浮かせ、メーターバイザーを取り外します。

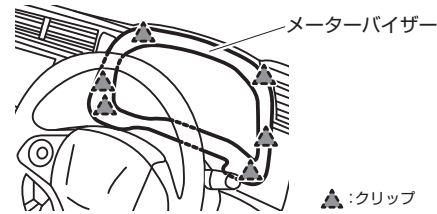

6. グローブボックス開け

グローブボックスを開けます。

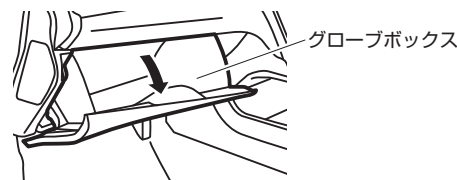

7. アシスタントパネル取り外し

スクリューを外したあと、クリップを浮かせてアシスタントパネルを取り外します。

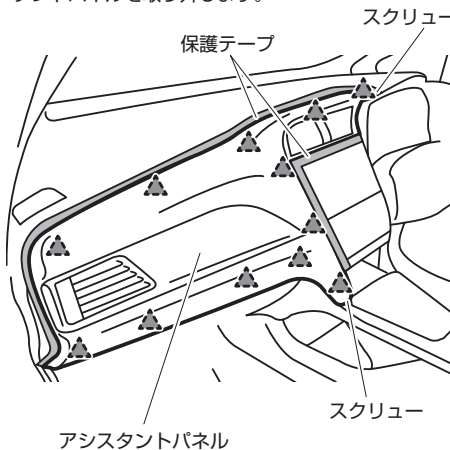

8. エアコンコントロールユニット取り外し

クリップを浮かせ、エアコンコントロールユニットを取り外します。

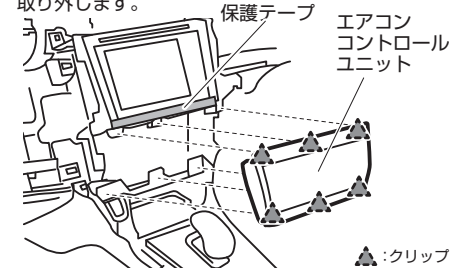

9. ナビ取り外し

スクリュー・ボルトを外したあと、パネルごとナビを取り外します。

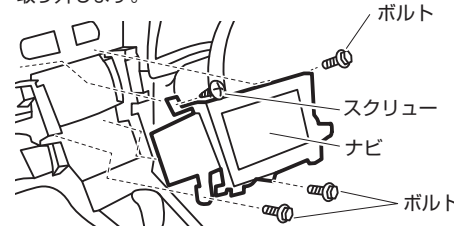

10. コネクター取り付け位置

20ピンコネクターに本製品を割り込ませます。

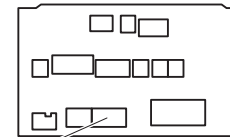

20ピンコネクター

11. 黒線(アース線)の接続

本製品の黒線をボディアースに接続します。



12. バッテリーマイナス端子取り付け

バッテリーのマイナス端子を取り付けます。

テレビキット 車種別分解手順

●標準装備&メーカーオプションナビ

フィット / フィットハイブリッド

| | | |
|------------|-----------|--------|
| フィット | GK3・4・5・6 | H25.9~ |
| フィットハイブリッド | GP5 | H25.9~ |

1. バッテリーマイナス端子取り外し

⚠ 注意

●POWERスイッチを[OFFモード]にしたあと、3分以上経過してから、バッテリーのマイナス端子を取り外してください。

2. ステアリング チルト位置調整

ハンドル位置調整レバーを引き上げ、ステアリングを一番下に下げます。

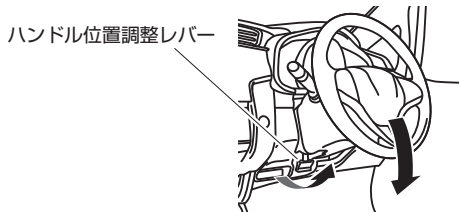

3. メーターバイザー取り外し

クリップを浮かせ、メーターバイザーを取り外します。

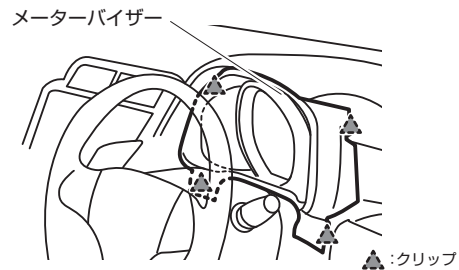

4. エアコン吹出し口取り外し

クリップを浮かせ、エアコン吹出し口を取り外します。

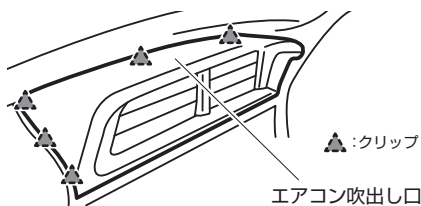

5. センターロアカバー引き出し

スクリューを外して、センターロアカバーを引き出します。



6. オーディオ&ナビゲーションユニットASSY取り外し

ナビゲーションユニットの下側にあるボルトを1本取り外します。

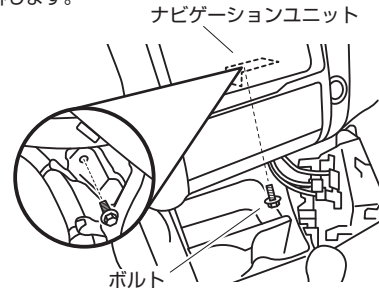

ナビゲーションユニットの上部にあるボルトを2本外し、オーディオ&ナビゲーションユニットASSYを引き出します。

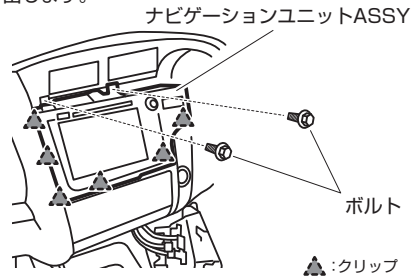

ハザードスイッチのコネクター、オーディオ&ナビゲーションユニットのコネクターを外し、オーディオ&ナビゲーションユニットASSYを取り外します。

7. コネクター取り付け位置

20ピンコネクターに本製品を割り込ませます。

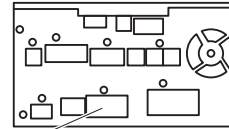

8. 黒線(アース線)の接続

本製品の黒線をボディーアースに接続します。



9. バッテリーマイナス端子取り付け

バッテリーのマイナス端子を取り付けます。

テレビキット 車種別分解手順

●標準装備&メーカーオプションナビ

レジェンド

KC2

H27.2~

1. バッテリーマイナス端子取り外し

注意 イグニッションスイッチをOFFにした後、5分以上経過してからバッテリーのマイナス端子を外してください。

**バッテリーのマイナス端子は必ず外してください。
外さずに作業すると、本製品が故障するおそれがあります。**

2. センターロアカバー取り外し

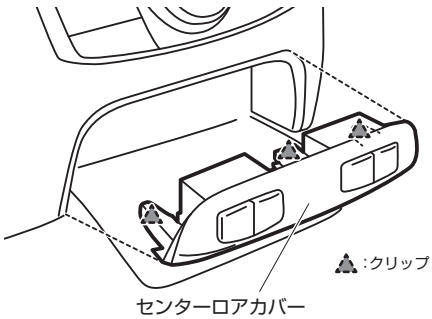

3. センターパネル取り外し

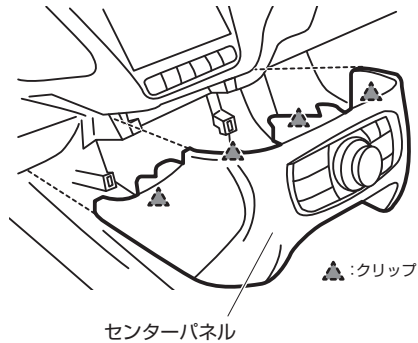

4. エアコン吹出し口(運転席左側)取り外し

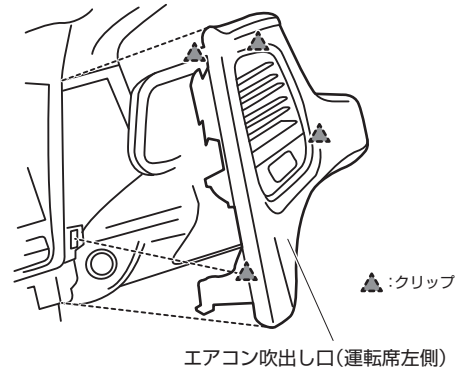

5. アシスタントパネル取り外し

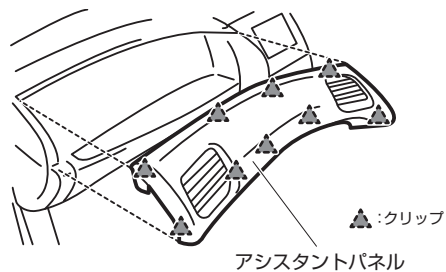

6. オーディオ&ナビASSY取り外し

オーディオ&ナビASSY

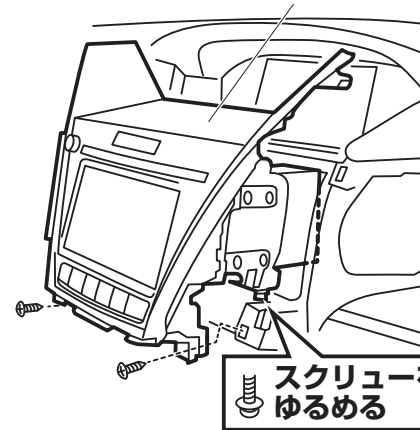

オーディオ&ナビゲーションASSYを外す際、最初に3ピンコネクターと5ピンコネクターを外してください。

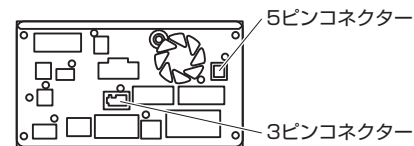

7. コネクター取り付け位置

20ピンコネクターに本製品を割り込ませます。



8. 黒線(アース線)の接続

本製品の黒線をボディーアースに接続します。



9. バッテリーマイナス端子取り付け

バッテリーのマイナス端子を取り付けます。

テレビキット 車種別分解手順

●標準装備&メーカーオプションナビ

| アコード | CR7 | H28.5~ |
|------|-----|--------|
|------|-----|--------|

1. バッテリーマイナス端子取り外し

注意 イグニッションスイッチをOFFにした後、5分以上経過してからバッテリーのマイナス端子を外してください。

バッテリーのマイナス端子は必ず外してください。外さずに作業すると、本製品が故障するおそれがあります。

2. インストルメント ガーニッシュ(右)取り外し

インストルメント ガーニッシュ(右)

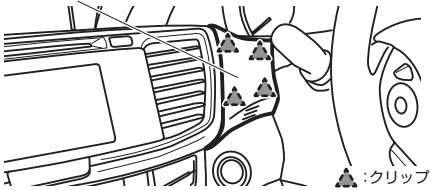

3. メーターパネルバイザー ロア リッド取り外し

メーターパネルバイザー ロア リッド



4. センターコンソール サイドガーニッシュ取り外し

センターコンソール
サイドガーニッシュ

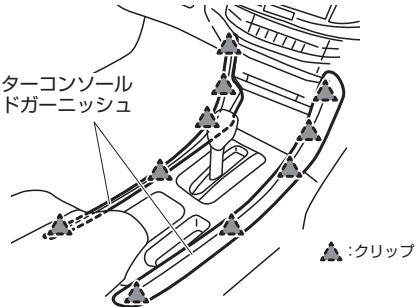

5. センターロアポケット取り外し

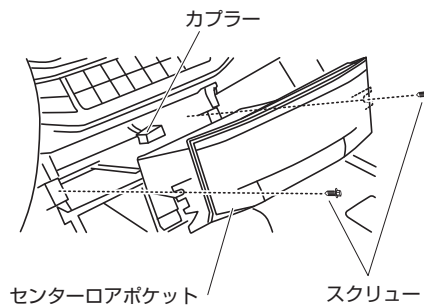

5-1. スクリューを取り外す

5-2. カブラーを取り外す

5-3. センターロアポケットを取り外す

6. オーディオ&ナビゲーションユニットASSY取り外し

ナビ スイッチパネル取り付け位置の上部にある、ボルトを2本取り外します。

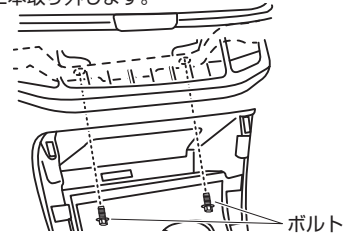

オーディオ&ナビゲーションユニットASSYの上部にあるボルトを2本外し、エアコン吹出し口と一緒にオーディオ&ナビゲーションユニットASSYを取り外します。

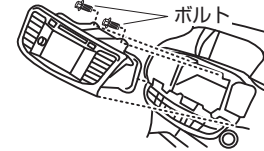

7. コネクター取り付け位置

20ピンコネクターに本製品を割り込ませます。

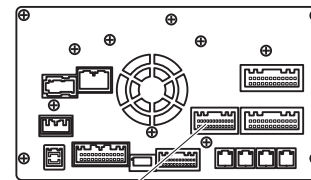

20ピンコネクター

8. 黒線(アース線)の接続

本製品の黒線をボディアースに接続します。



9. バッテリーマイナス端子取り付け

バッテリーのマイナス端子を取り付けます。