



Data System

# HTA522

## テレビキット 車種別分解手順

151225-YUM-HTA522-D01

### ●ディーラーオプションナビ

2007年モデル

C9P3 (C9P3 V6 650) NCP3 (NCP3 V6 650)

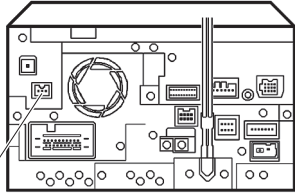

3ピンコネクター

VXD-085C VXD-085CV

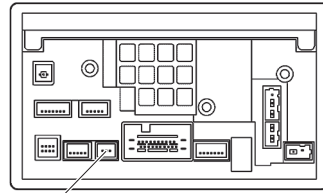

3ピンコネクター

VXH-082C VXH-082MCV

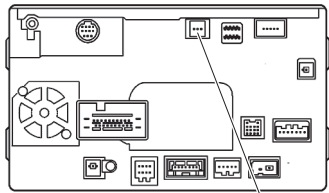

3ピンコネクター

VXH-083CVi

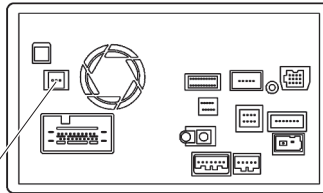

3ピンコネクター

VXH-088CV

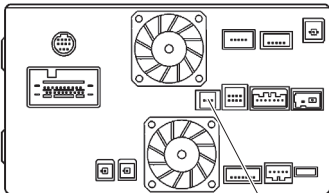

3ピンコネクター

VXH-089CV VXH-089CVDUO

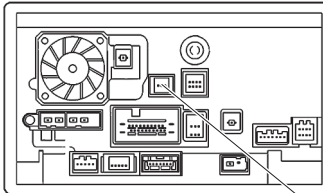

3ピンコネクター

VXM-085C

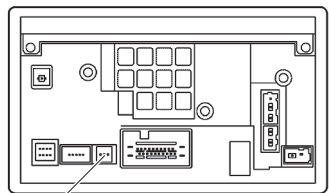

3ピンコネクター

2008年モデル

VXH-092CV

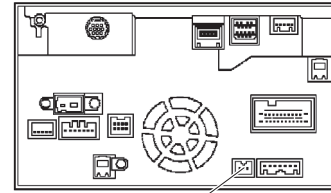

3ピンコネクター

VXH-093CVi

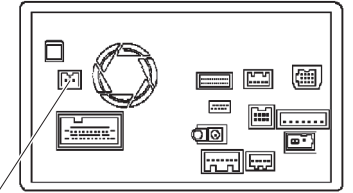

3ピンコネクター

VXH-098CV

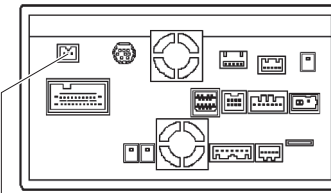

3ピンコネクター

VXH-098CVU

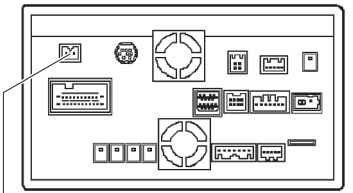

3ピンコネクター

VXM-090 VXM-090CV

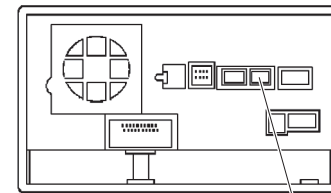

3ピンコネクター

VXM-095C

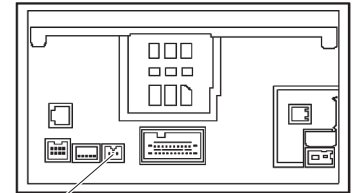

3ピンコネクター

VXS-092CVi

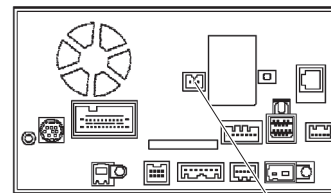

3ピンコネクター

### ●黒線(アース線)の接続

本製品の黒線は、ボディーアースに接続してください。





Data System

# HTA522

## テレビキット 車種別分解手順

151225-YUM-HTA522-D02

### ●ディーラーオプションナビ

2009年モデル

VXH-108VF VXH-108VFi

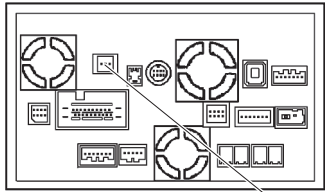

3ピンコネクター

VXM-105CF

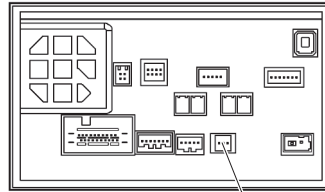

3ピンコネクター

VXM-108CS

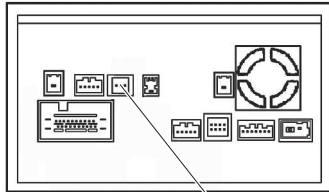

3ピンコネクター

VXS-102VFi

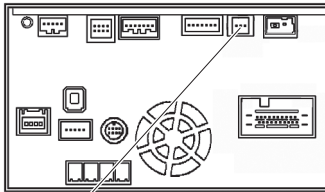

3ピンコネクター

VXS-102VSi

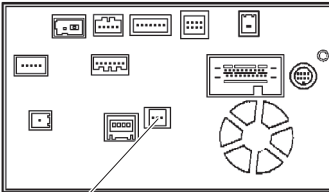

3ピンコネクター

2010年モデル

VXH-112VS

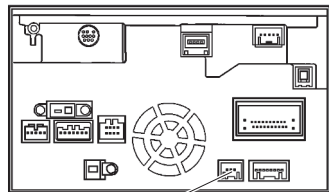

3ピンコネクター

VXM-118C

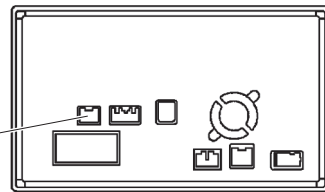

3ピンコネクター

### ●黒線(アース線)の接続

本製品の黒線は、ボディーアースに接続してください。



VXM-118VS

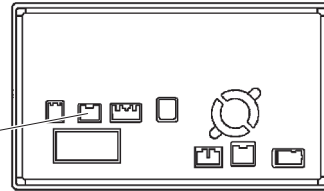

3ピンコネクター

2011年モデル

VXH-128VF

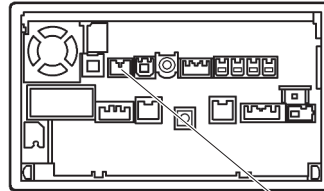

3ピンコネクター

VXM-122VF VXM-122VFi

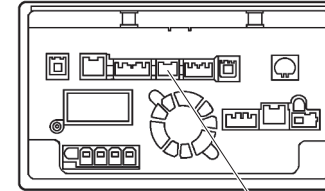

3ピンコネクター

VXM-128C VXM-128VS

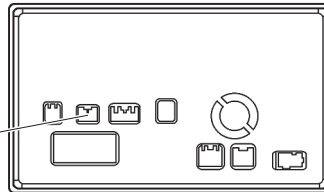

3ピンコネクター

VXM-128VSX VXM-128VSXi

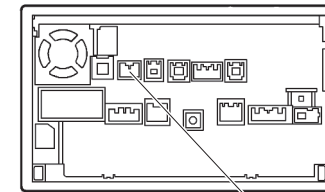

3ピンコネクター

2012年モデル

VXM-135VFN

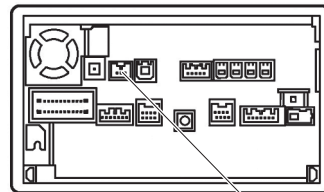

3ピンコネクター

VXM-135VFNi

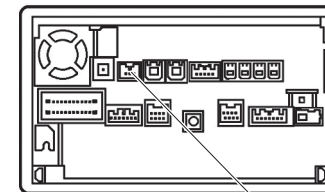

3ピンコネクター

### ●ディーラーオプションナビ

2012年モデル

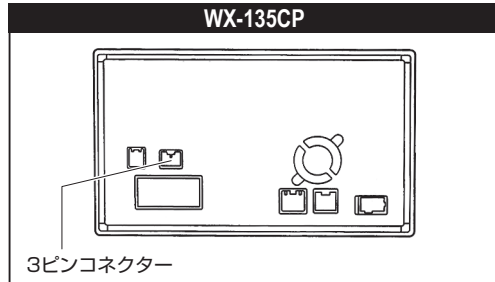

2013年モデル

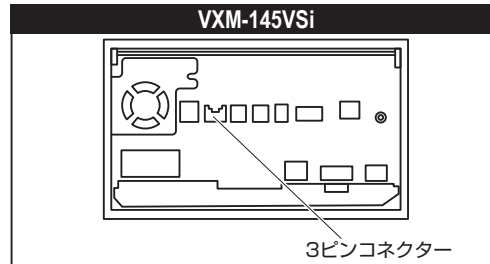
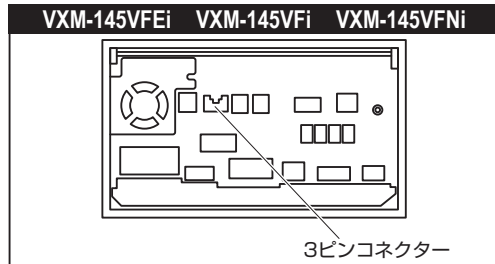
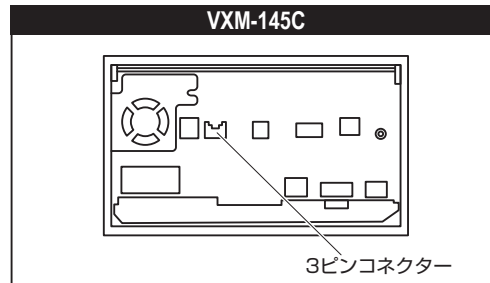
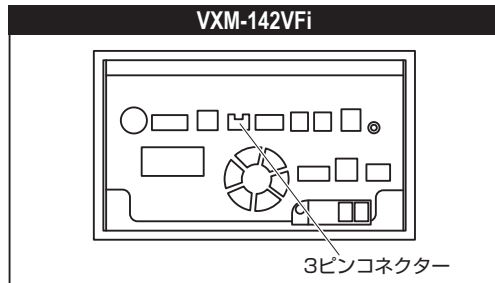

2015年モデル

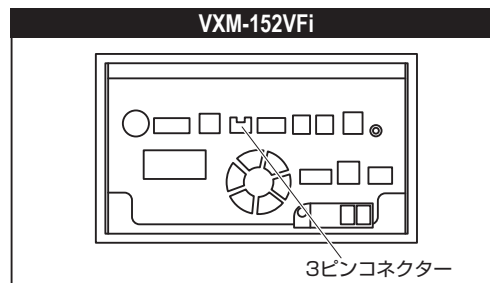
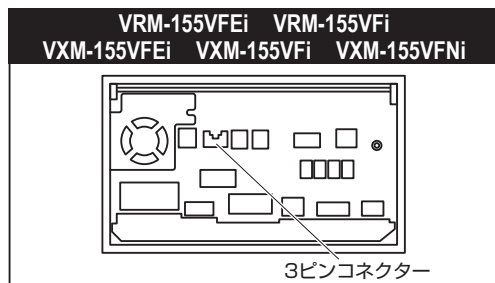

### ●黒線(アース線)の接続

本製品の黒線は、ボディーアースに接続してください。

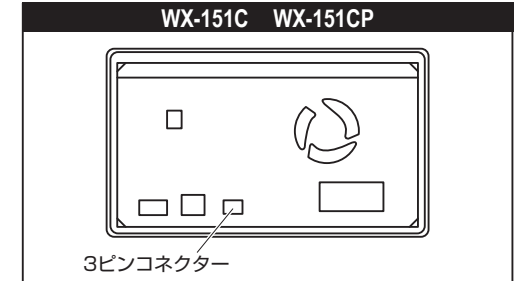
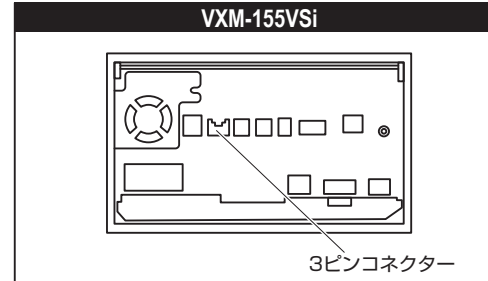

2016年モデル

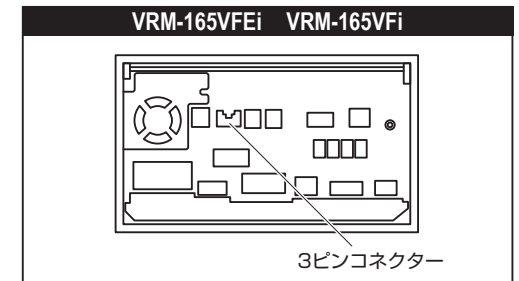
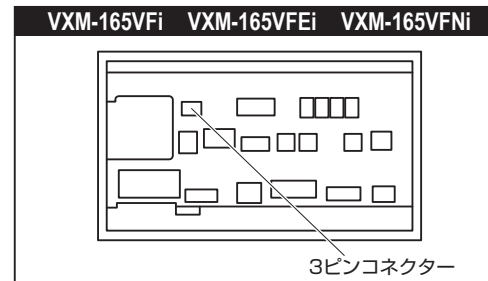
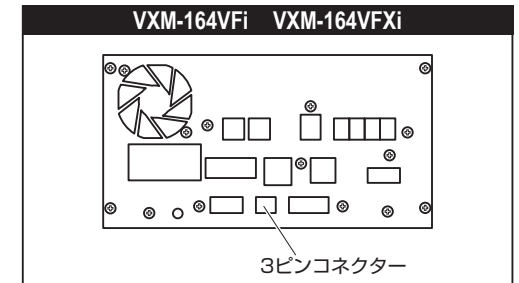
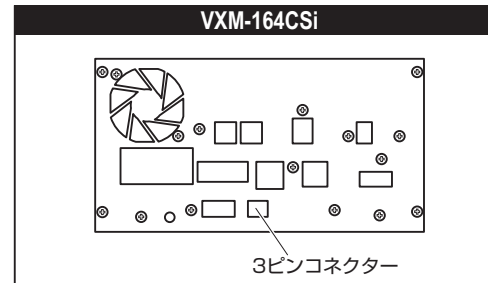

### ●ディーラーオプションナビ

#### 2017年モデル

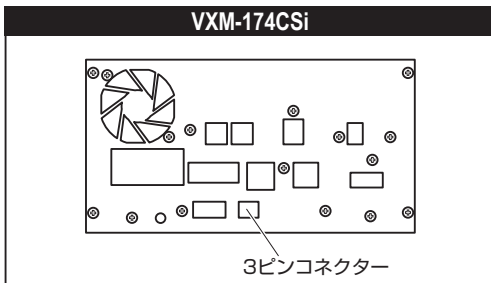
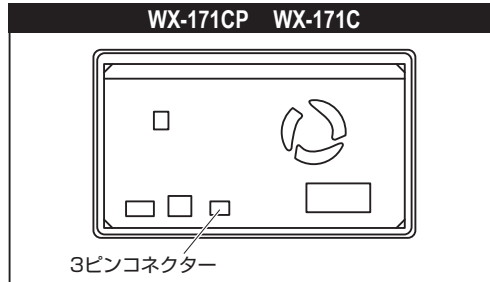
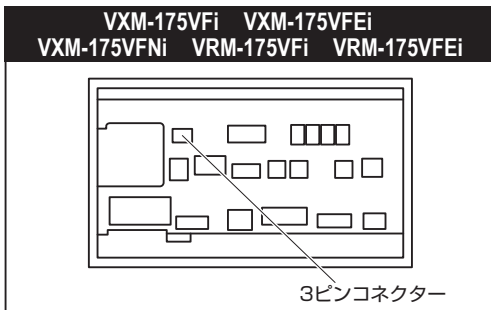
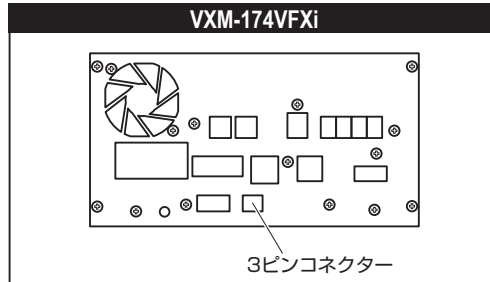
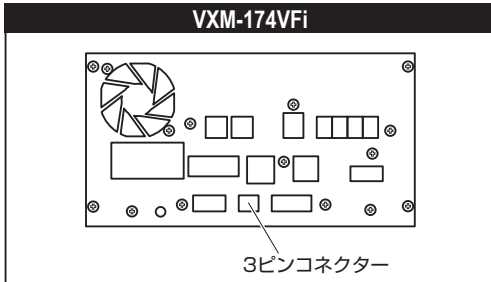

#### 2018年モデル

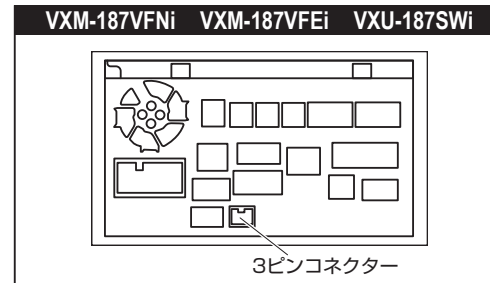
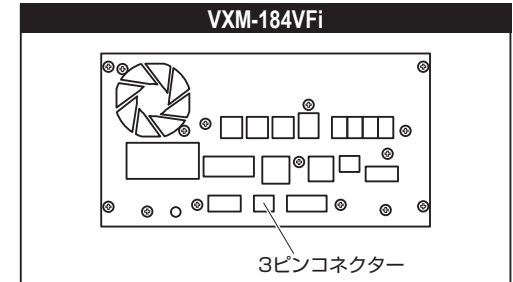
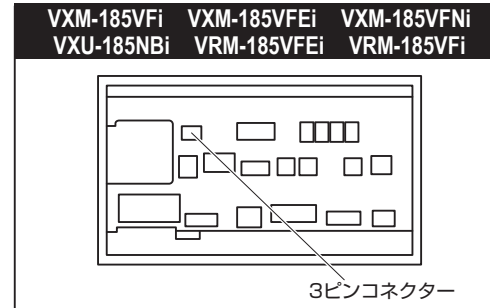

#### 2019年モデル

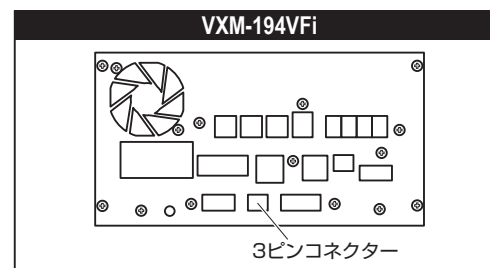
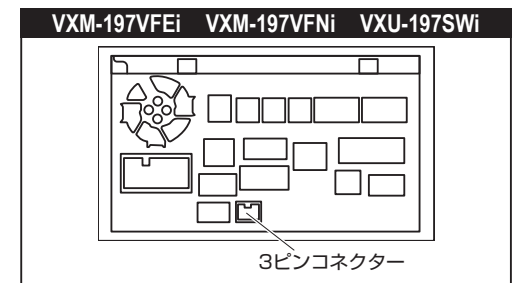
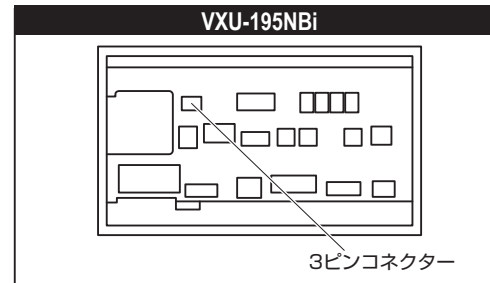

### ●黒線(アース線)の接続

本製品の黒線は、ボディーアースに接続してください。



### ●メーカーオプションナビ

CR-V		
Hondaインターナビ(VRU-195CVI)	RW1・2	H30.8~R4.12

**❗重要** 取り付けを始めるまえに  
 イグニッションスイッチをOFFにした後、3分以上経過してから、バッテリーのマイナス端子を外してください。

#### 1. 保護テープ貼り付け

車両保護のために保護テープを貼ります。

#### 2. シフトレバーを後方に動かす

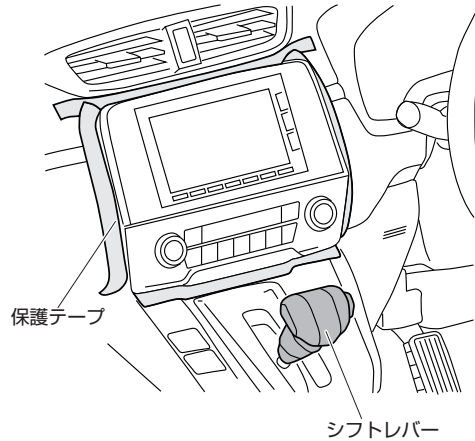

#### 3. A/Cコントロールユニットの取り外し

コネクターを外してA/Cコントロールユニットを取り外す。

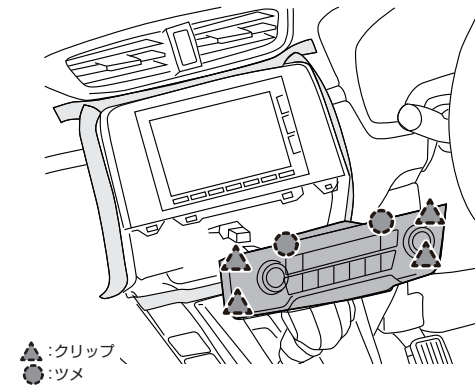

▲:クリップ、●:ツメ

#### 4. センターパネルの取り外し

コネクターおよびスクリューを外してセンターパネルを取り外す。

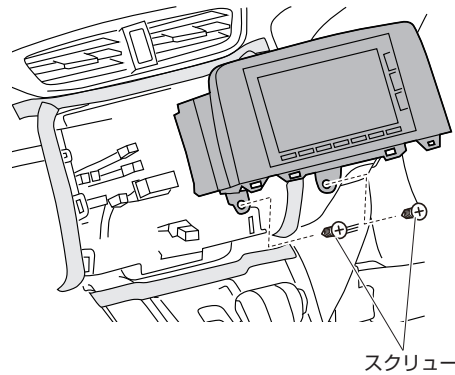

#### 5. コネクター取り付け位置

ナビ裏の3ピンコネクターに本製品を割り込ませます。

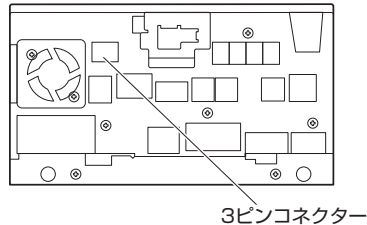

### ●黒線(アース線)の接続

本製品の黒線は、ボディーアースに接続してください。



### インサイト

Hondaインターナビ(VXU-197SGi)	ZE4	H30.12~R4.12

**❗重要** 取り付けを始めるまえに  
 イグニッションスイッチをOFFにした後、3分以上経過してから、バッテリーのマイナス端子を外してください。

#### 1. 保護テープ貼り付け

車両保護のために保護テープを貼ります。

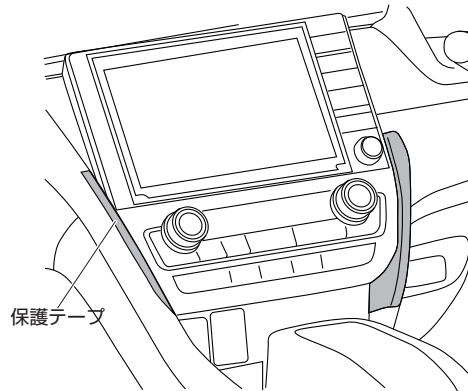

#### 2. オートA/Cコントロールユニットの取り外し

コネクターを外してA/Cコントロールユニットを取り外す。

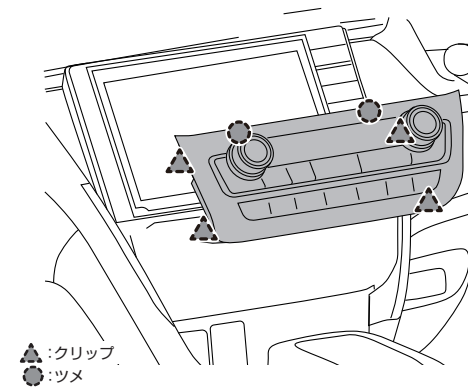

▲:クリップ、●:ツメ

#### 3. ナビユニットの取り外し

コネクターおよびスクリューを外してセンターパネルを取り外す。

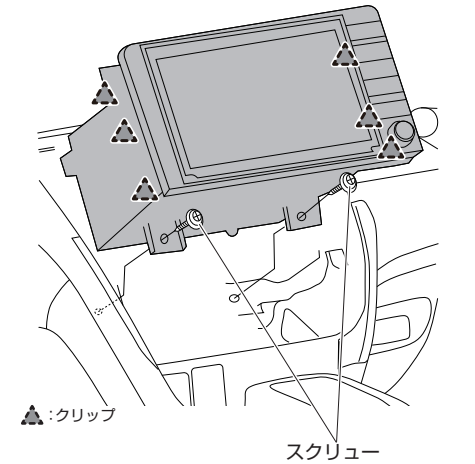

#### 4. コネクター取り付け位置

ナビ裏の3ピンコネクターに本製品を割り込ませます。

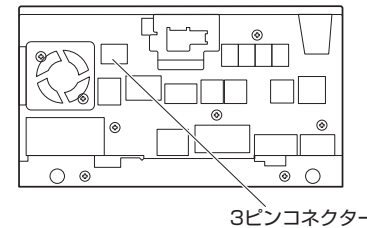

### ●ディーラーオプションナビ

#### 2020年モデル

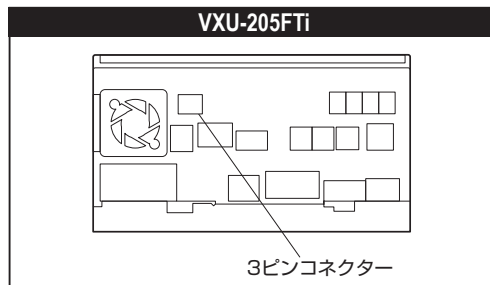
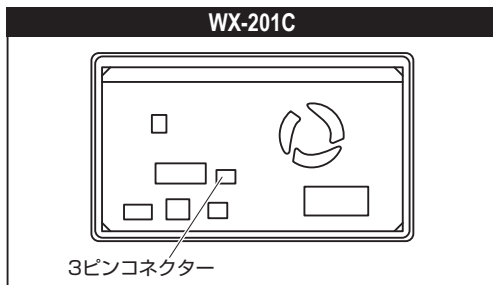
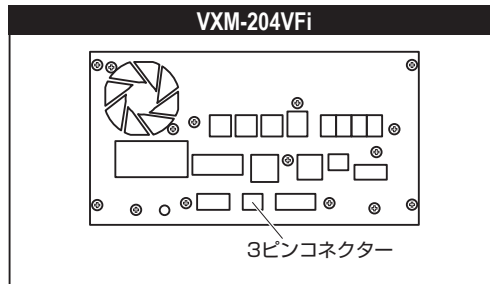
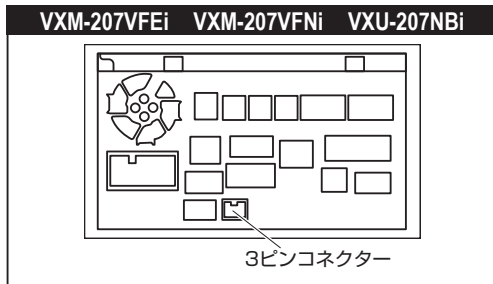
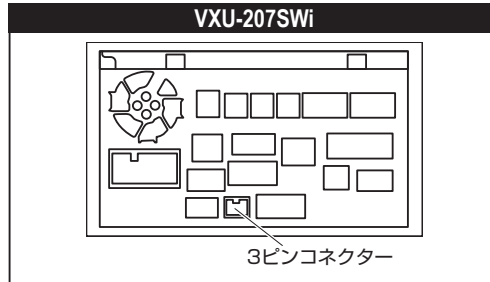
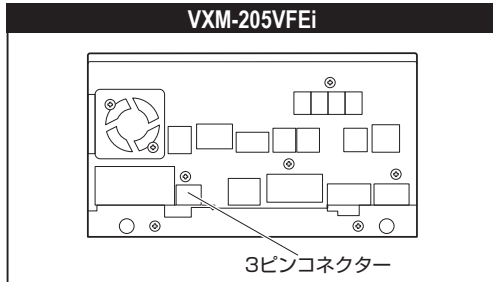

#### 2021年モデル

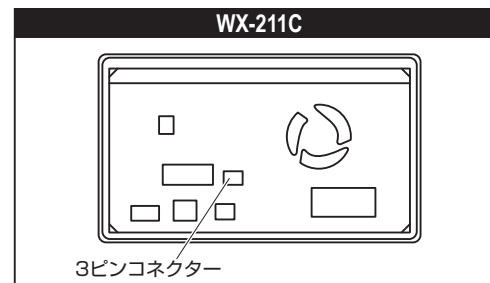
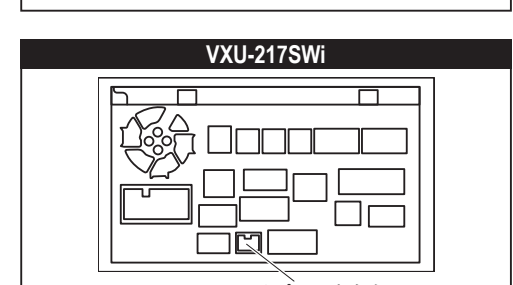
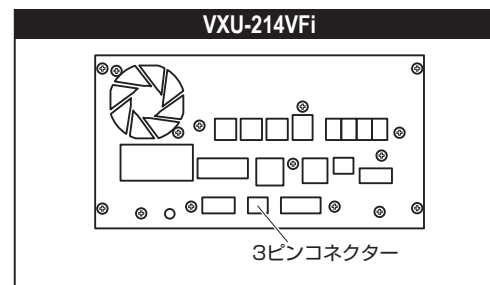
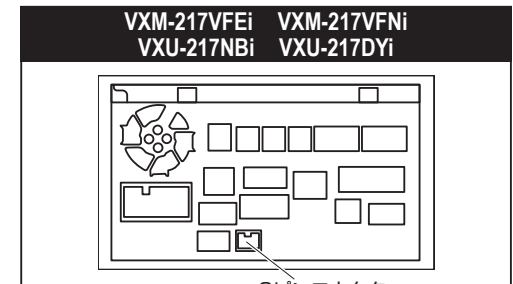
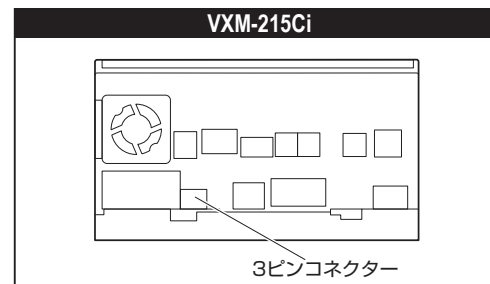
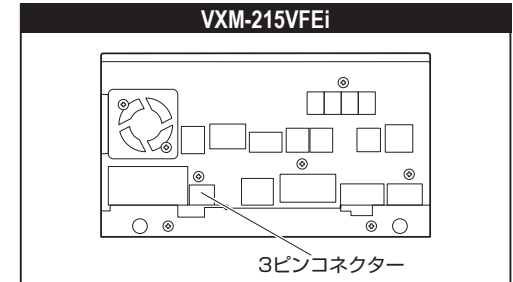
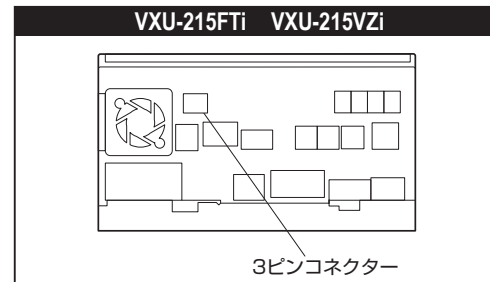

### ●黒線(アース線)の接続

本製品の黒線は、ボディアースに接続してください。



### ●ディーラーオプションナビ

#### 2022年モデル

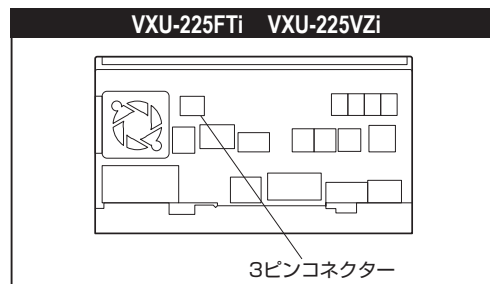
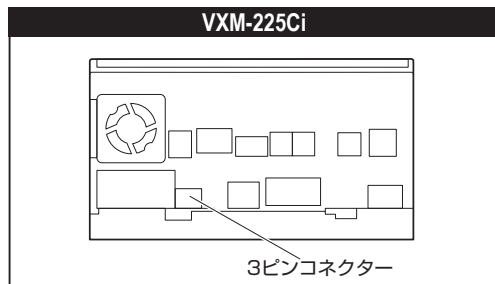
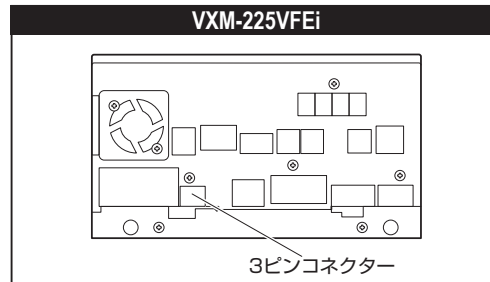
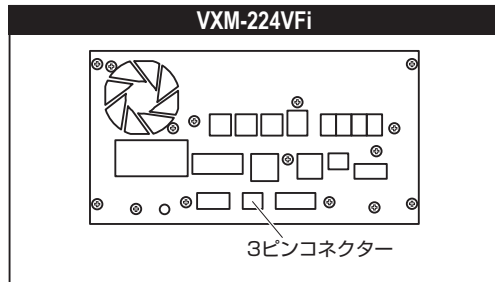
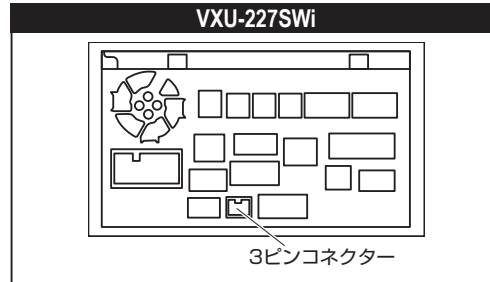
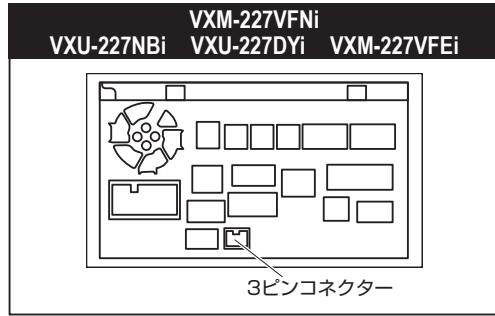

#### 2023年モデル

### ●黒線(アース線)の接続

本製品の黒線は、ボディーアースに接続してください。

