

# HIT7700Ⅲ取付説明書

12V車専用

Data System 株式会社 データシステム

■[本社]  
〒160-0022 東京都新宿区新宿 1-18-2

■[倉敷支社]  
〒712-8061 岡山県倉敷市神田 1-1-11  
TEL.086-486-0442

弊社に無断で本説明書の内容、図、写真の全部または一部の複製(コピー)・転用・転載を禁じます。

HIT7700Ⅲ -1604-YUM

## 内容物一覧 (作業の前にご確認ください)



## 注意事項 (必ずお読みください)

### 注意事項の定義

ご使用になる前に、この「注意事項」をよくお読みのうえ、正しくお使いください。ここに示した注意事項は、安全に関する重大な内容を記載していますので、必ず守ってください。

<b>危険</b>	守らないと、死亡や重傷などの重大な結果に結びつく可能性が高いもの
<b>警告</b>	守らないと、法律に違反する恐れがあるもの
<b>注意</b>	守らないと、車両及び製品を破損、または故障させる恐れがあるもの
<b>重要</b>	本製品を使用する上で知っておいていただきたいもの

### 取り付け上の注意



- 本製品は車載 TV 用地上デジタル放送チューナーです。12V 車専用です。
- 本製品を取り付ける際は、ハーネス・ユニット・配線などがシートレールやペダルに噛み込まれたり、挟まれる可能性のある場所には絶対に設置しないでください。製品破損やハーネス断線などの恐れがあり、重大な事故につながる可能性もあります。
- 本製品は精密機器です。本体、ターミナル(アンプ内蔵)、リモコンに強い衝撃を与えないでください。また、スプレーなどを吹きかけたりしないでください。本体、リモコンを直射日光のあたる場所に設置しないでください。
- 本製品は車内装着専用です。全ての部品において、絶対に車外に装着しないでください。
- 取り付け作業前に、必ずバッテリーマイナス端子を外して車両側の電源を遮断してください。電源を遮断しない状況での取り付けは、ショートや車両、製品の破損につながります。

## 取扱説明書を読んで miniB-CAS カードを挿入してください

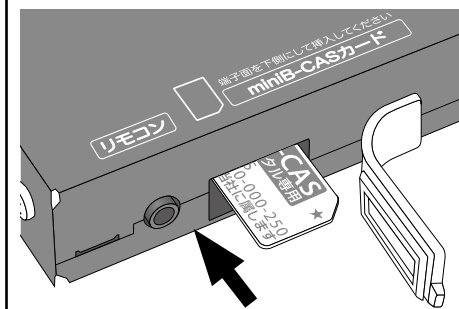

必ず台紙の説明、取扱説明書の説明を読んでから miniB-CASカードを挿入してください。

miniB-CAS カードの台紙、取扱説明書を読んで miniB-CAS カードを本体に挿入してください。miniB-CAS カードを挿入しないと地上デジタル放送を見ることができません。

B-CAS カードについて 取扱説明書 3 ページ  
 miniB-CAS カードを入れる 取扱説明書 8 ページ

## 配線方法

### リモコン受光部、電源ハーネスの接続

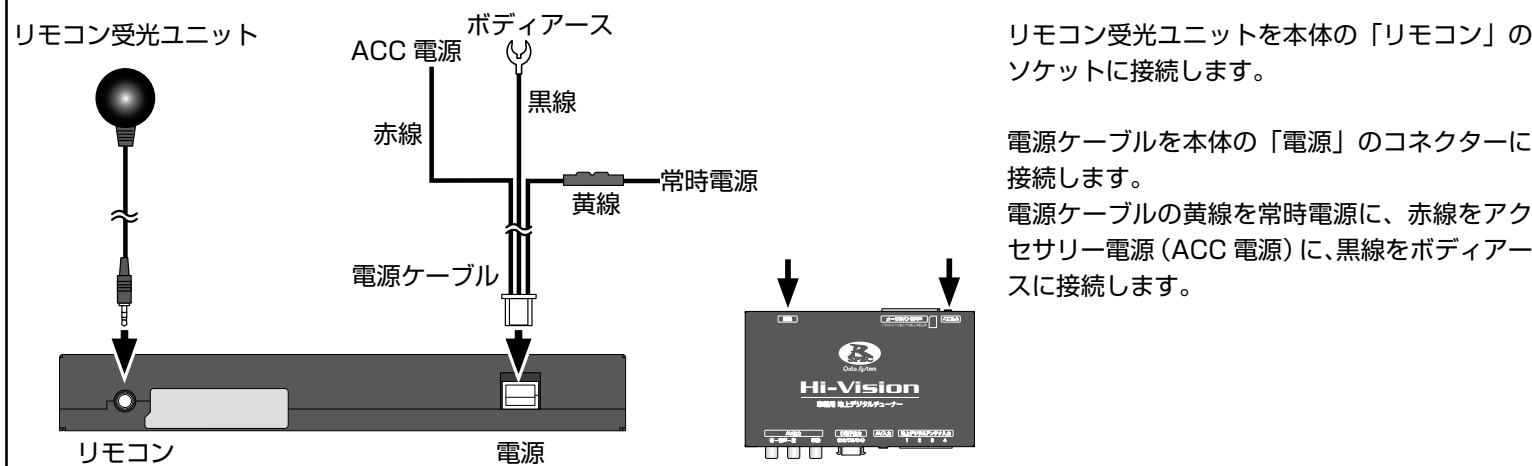

### RCA 端子のモニターと接続する場合

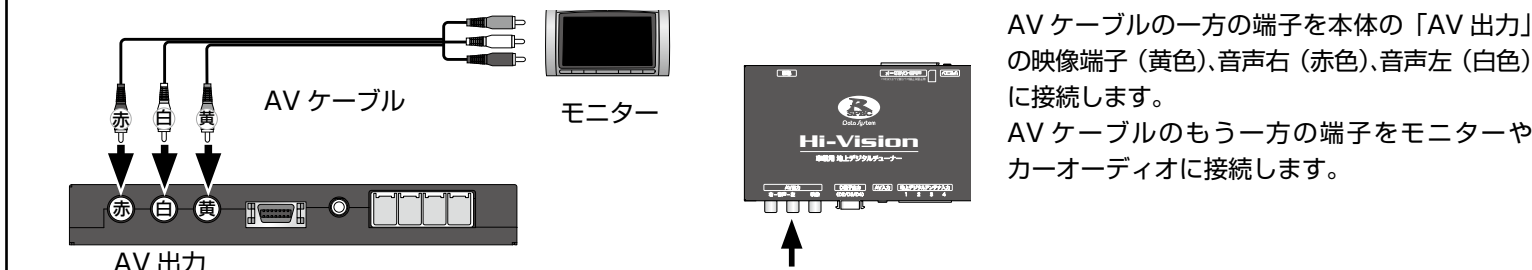

### D 端子のモニターと接続する場合

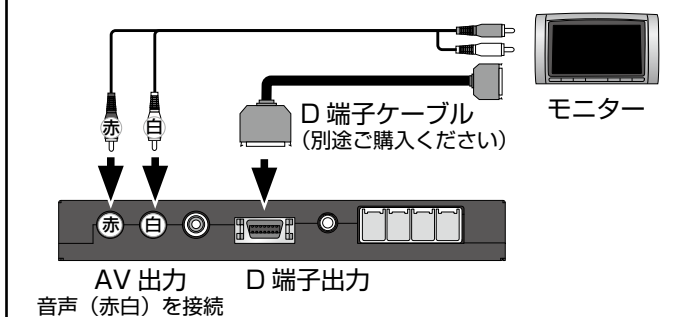

D端子装備のモニターと接続する場合  
 本体のD端子出力とD端子ケーブルを接続してください。D端子ケーブルはモニターと接続してください。音声用のRCA端子(赤白)はカーオーディオと接続してください。D端子ケーブルは別途購入してください。D端子で接続するとRCA端子からは映像が出力されません。

### 外部機器と接続する場合

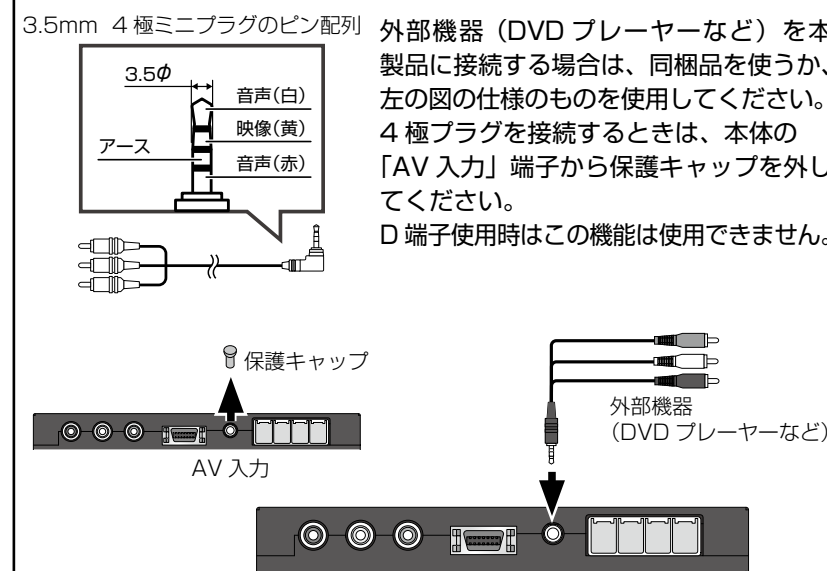

## アンテナの接続、配線は裏面をご覧ください

# フィルムアンテナの取り付け

## 注意

- フィルムアンテナ、ターミナルは一度貼り付けると貼り直しできません。貼り付け作業は特に慎重におこなってください。
- 本製品のフィルムアンテナは、フロントガラスの車内貼り付け専用です。
- フィルムアンテナは水貼りできません。必ずフロントガラスの貼り付け面が乾燥している状態で貼り付けてください。
- フィルムアンテナの表シート及び裏シートは貼り付ける直前まではがさないでください。また、フィルムアンテナを折り曲げたり丸めたりしないでください。
- ターミナルに強い衝撃を与えないようご注意ください。
- ピラーにエアバッグが装着されている車両やピラーカバー内側にケーブルが通せない車両については、本製品の装着が困難または装着できない場合があります。
- 電波シールドガラスや断熱ガラスなど電波を通さないガラス装着車や、貼り付けるウィンドウにメタリック系のフィルムが貼ってある車両の場合は、受信感度が極端に低下し十分な性能を発揮できないことがあります。
- 余ったケーブル類は、運転の妨げにならないようにテープなどでまとめてください。
- アンテナ設置後にフロントガラスを清掃する際、フィルムアンテナにガラスクリーナーなどの洗剤類がつかないように十分ご注意ください。洗剤類が付着した場合、変色・変質・はがれなどの原因となります。

# ターミナルの取り付け位置

**警告** 必ず許容範囲内にターミナルを取り付けてください。許容範囲外の位置に取り付けると、保安基準※に適合しません。

※保安基準第29条第4項第7号 運輸省告示第820号

スモークラインがない場合・・・ガラス端より 25mm 以内

スモークライン / セラミックラインがある場合・・・スモークライン / セラミックライン内側より 25mm 以内

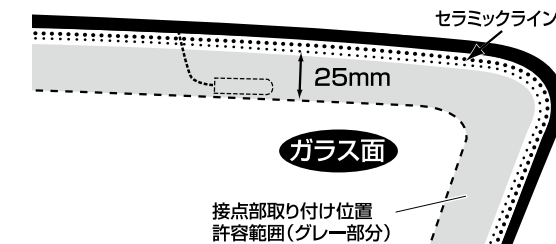
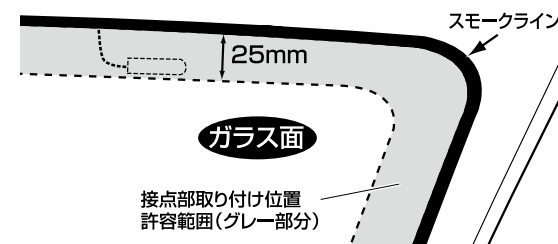

# アンテナの取り付け方法

※アンテナ「1」の取り付け方法を例に説明します。アンテナ「2」も同様の方法で取り付けてください。

- 1. エンジンを始動させて、エアコンスイッチをONにします。**  
エアコンポジションをデフロスタに設定し、フロントガラスを完全に乾燥させます。
- 2. 貼り付け位置を決め、付属の脱脂クリーナーで貼り付け位置の汚れ(ホコリ・ヤニ・指紋など)をきれいに拭き取ります。**  
多少広めに拭いてください。クリーナーは乾燥しやすいので素早く作業をおこなってください。マスキングテープなどを使用して、仮貼り付けをおこないます。

- 3. フィルムアンテナを貼り付けます。**  
図のように、シート【I】をはがしてガラス面に仮止めします。  
図のように、シート【II】をはがしてガラス面に取り付けます。

タオルなどでよくこすり密着させます。  
フィルムアンテナを車外から目視します。  
気泡が入っていたら、再度こすり、完全に気泡を抜いてください。

**注意** アンテナは貼り直しできません。慎重に作業してください。

- 4. 保護シートをはがします。**  
ゆっくりと、表側のシート【III】をはがします。

- 5. ターミナルの剥離紙をはがします。**

- 6. ターミナルをフィルムアンテナに貼り付けます。**  
ターミナルの突起と、アンテナの位置決めマークをあわせ、ターミナルをフィルムアンテナに貼り付けます。

**注意** ターミナルは貼り直しできません。慎重に作業してください。

- 7. アンテナケーブルを引き回します。**  
クリップを使用して、アンテナケーブルを本体まで引き回します。

- 8. アンテナケーブルを本体に接続します。**  
アンテナケーブル4本を本体の「地上デジタルアンテナ入力」端子に接続します。  
ケーブルはどこに差ししても性能に違いはありません。

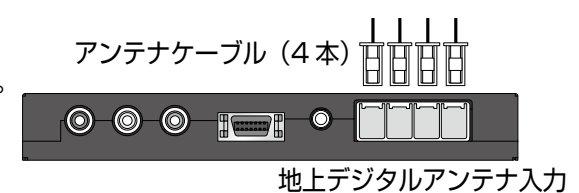
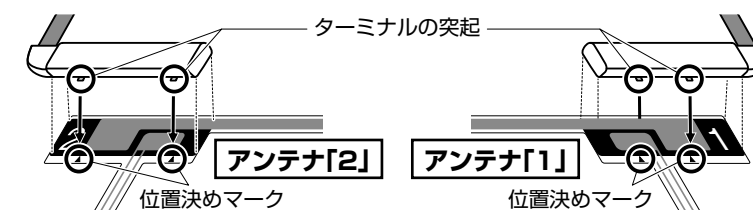
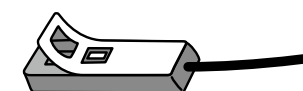
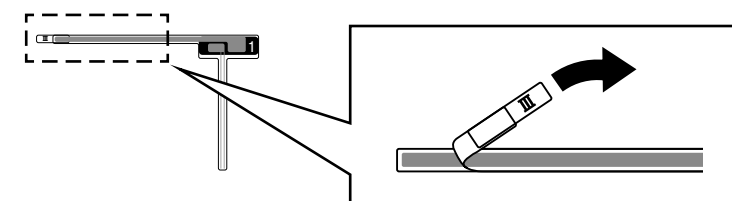
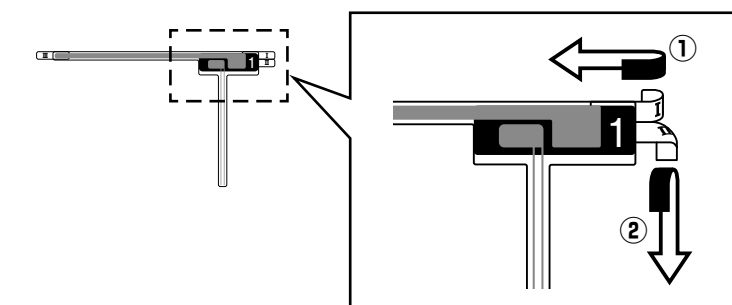

# アンテナとケーブルについて

アンテナとアンテナケーブルには、それぞれ数字が記載されています。  
アンテナ「1」にはケーブル「1」を、アンテナ「2」にはケーブル「2」を使用してください。

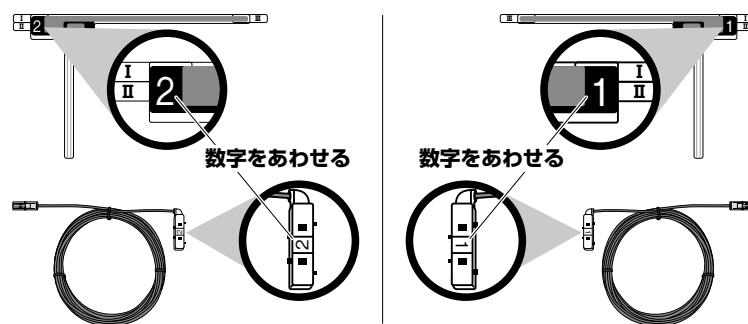

# アンテナ取り付け推奨位置

下図を参照して、アンテナをフロントガラス上部に4枚すべて貼り付けます。  
●窓枠からの距離、アンテナ間の距離に注意してください。  
●「検査標章」や「点検整備済ステッカー」と重ならないようにしてください。

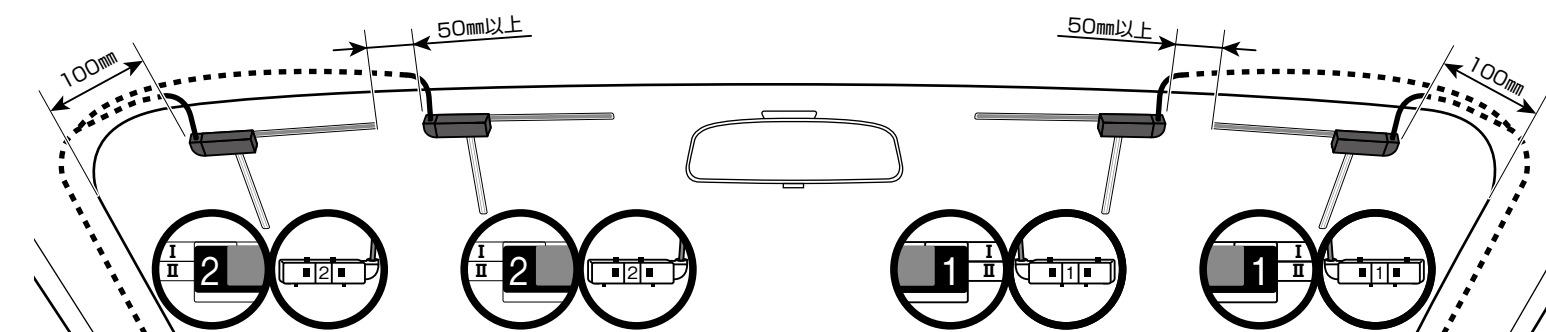

## フロントガラス上部に4枚貼り付けることができない場合

車幅の小さい車両など、フロントガラス上部に4枚貼り付けるスペースがない場合は、フロントガラス上部に2枚、残りの2枚はガラス左右に貼り付けてください。

