

●標準装備&メーカーオプションナビ

アイ		
ワンセグ内蔵MMES	HA1W	H20.1~H21.10

1. アッパーパネル取り外し

クリップを浮かせ、アッパーパネルを取り外します。

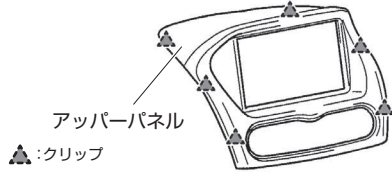

3. コネクター取り付け位置

18ピンコネクターに本製品を取り付けます。

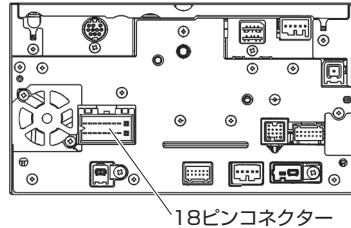

2. モニターユニット取り外し

ボルトを外して、モニターユニットを取り外します。

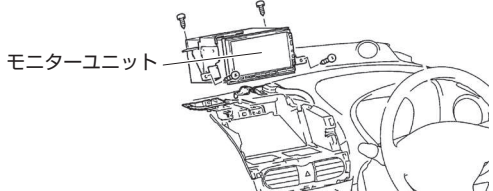

アクセラ

	BL5FP/BLEFP/BLEAP/BL5FW/BLEFW/BLEAW/BL3FW	H21.6~H22.12
NAVI EDITION	BL5FW/BLEFW/BL5FP/BLEFP	H22.12~H23.9

1. センターパネル取り外し

クリップを浮かせ、センターパネルを取り外します。

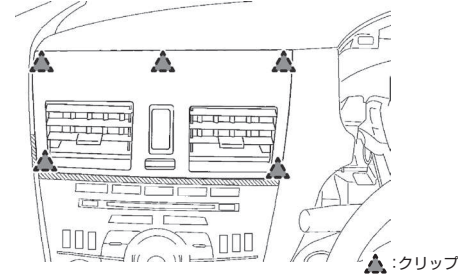

3. コネクター取り付け位置

18ピンコネクターに本製品を取り付けます。

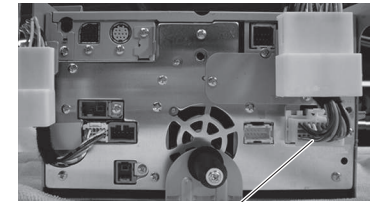

18ピンコネクター

2. モニター取り外し

スクリューを外し、クリップを浮かせてモニターを取り外します。

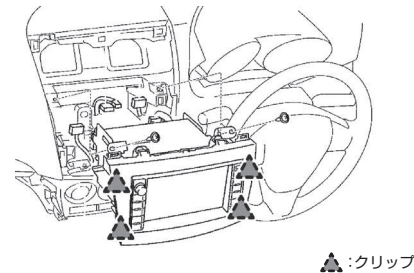

テレビキット 車種別分解手順

●標準装備&メーカーオプションナビ

ekワゴン/ekスポーツ(特別仕様車Sound Beat Editionを除く)

ekワゴン(ワンセグ内蔵MMES)	H82W	H19.9~H21.7
ekスポーツ(ワンセグ内蔵MMES)	H82W	H19.9~H21.7

1. センターパネル取り外し

クリップを浮かせ、センターパネルを取り外します。

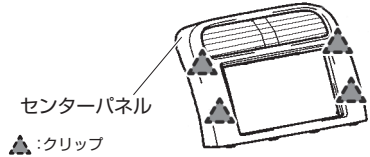

2. モニターユニット取り外し

ボルトを外して、モニターユニットを取り外します。

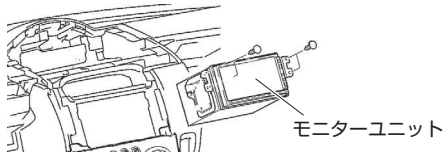

3. コネクター取り付け位置

18ピンコネクターに本製品を取り付けます。

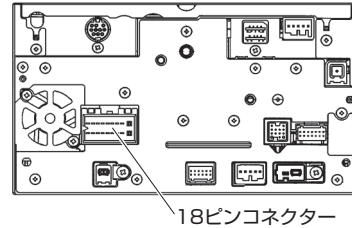

トッポ

H82A

H20.9~H21.7

1. センターパネル取り外し

クリップを浮かせ、センターパネルを取り外します。

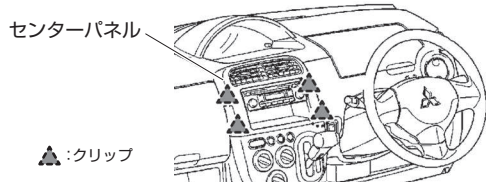

2. モニターユニット取り外し

ボルトを外して、モニターユニットを取り外します。

3. コネクター取り付け位置

18ピンコネクターに本製品を取り付けます。

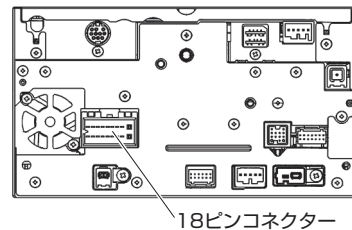

パジェロミニ

アクティブフィールドエディション(ワンセグ内蔵MMES)	H58A	H20.1~H20.8
ワンセグ内蔵MMES	H53A・58A	H20.9~H21.11

1. メーターフード取り外し

メーターフード上部のスクリュー(2本)を抜き、周囲のクリップを浮かせてメーターフードを取り外します。

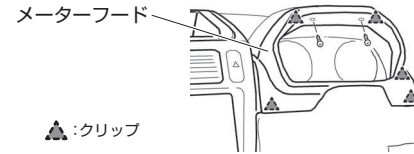

2. センターパネル取り外し

ハザードスイッチ横のスクリュー(1本)を抜き、周囲のクリップを浮かせてセンターパネルを取り外します。

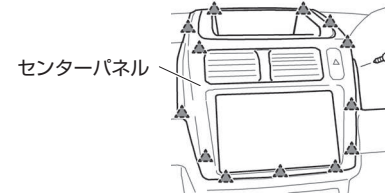

3. モニターユニット取り外し

ボルトを外して、モニターユニットを取り外します。

4. コネクター取り付け位置

18ピンコネクターに本製品を取り付けます。

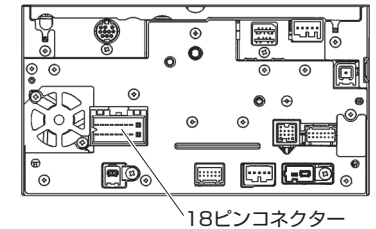



DTV330

Data System

テレビキット 車種別分解手順

150119-YUM-DTV330-D01

●ディーラーオプションナビ

2007年モデル

HC307-A

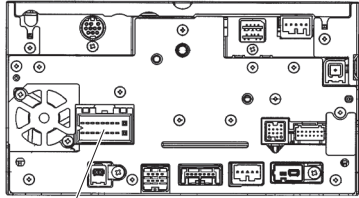

18ピンコネクタ

MAX570 (C9CB V6 650)

MAX670 (C9CC V6 650) NHCC-D57 (N116)
NHDC-D57 (N115) NHDC-W57 (N107)
NHDC-W57-B (N107) NHDC-W57-P (N107)

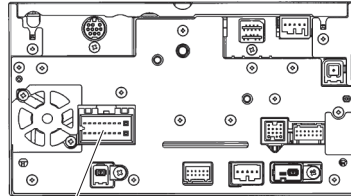

18ピンコネクタ

2009年モデル

99000-79W43 (GCX209) NMCC-D59 (N135) NMCC-W59 (N130)

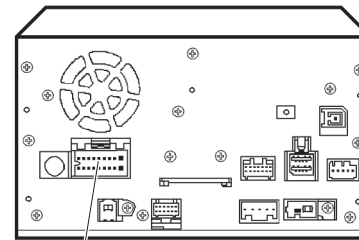

18ピンコネクタ

C9CD (C9CD V6 650B)

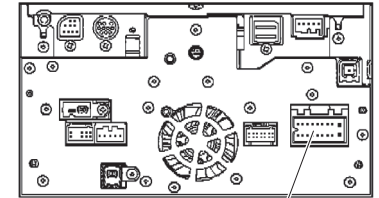

18ピンコネクタ

2008年モデル

99000-79T50 (GCX708A) C9CD (C9CD V6 650)
C9CD (C9CD V6 650A) GCX708A
GCX708AW NHDC-D58 (N125)
NHDC-W58 (N118) NHDC-W58-P (N118)
NHDC-W58-W (N118)

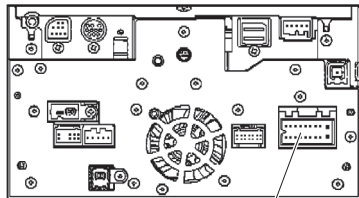

18ピンコネクタ

99000-79T51 (GCX308) 99000-79T52 (GCX208)
GCX308 NMCC-D58 (N126)
NMCC-W58 (N119)

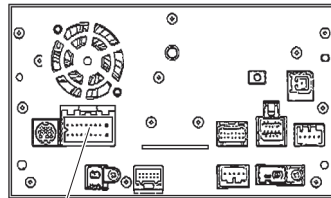

18ピンコネクタ

2010年モデル

NMCC-W60 (N141)

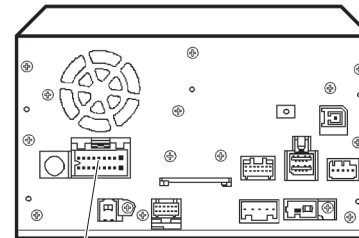

18ピンコネクタ

2012年モデル

99000-79Y41 (GCX712) GCX712 (Z9CA V6 650)

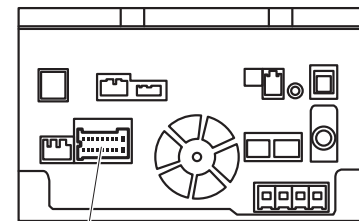

18ピンコネクタ

99000-79Y42 (GCX612) MZ608931 Z9C9 (Z9C9 V6 650)

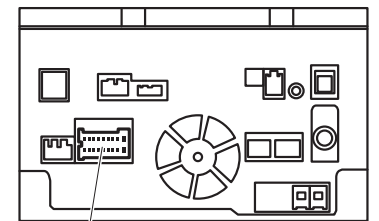

18ピンコネクタ

NCCD (NCCD V6 650)

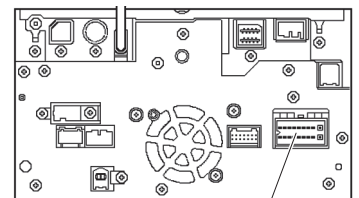

18ピンコネクタ

テレビキット 車種別分解手順

●ディーラーオプションナビ

2013年モデル

99000-79AB0 (GCX613)
99000-79AB0-W00 (GCX613W)

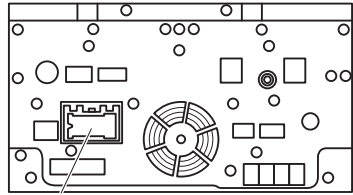

18ピンコネクタ

99000-79AB1 (GCX513)

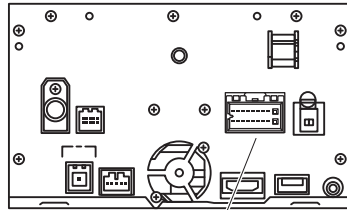

18ピンコネクタ

A9CF V6 650 C9CF V6 650

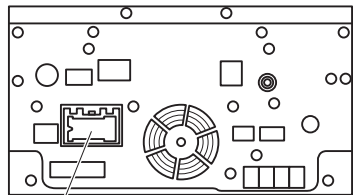

18ピンコネクタ

2014年モデル

99000-79AH0 (GCX714)

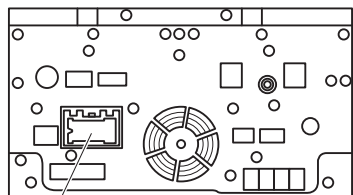

18ピンコネクタ

99000-79AH1 (GCX514) GCX514 (A9CH V6 650)
GCX514 (C9CH V6 650)

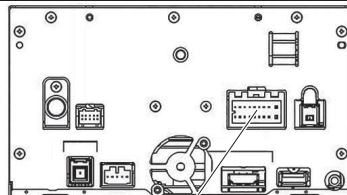

18ピンコネクタ

2016年モデル

GCX776W (MZ609686)

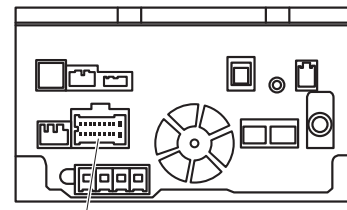

18ピンコネクタ

2018年モデル

GCX778W

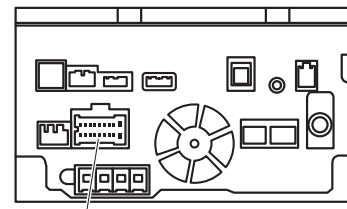

18ピンコネクタ

2019年モデル

GCX779W

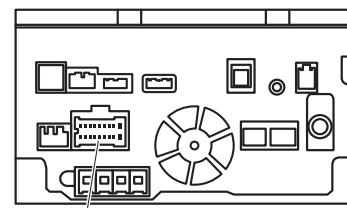

18ピンコネクタ



DTV330

テレビキット 車種別分解手順

●標準装備&メーカーオプションナビ

2019年モデル

デリカD:5

CV1W

H31.2~

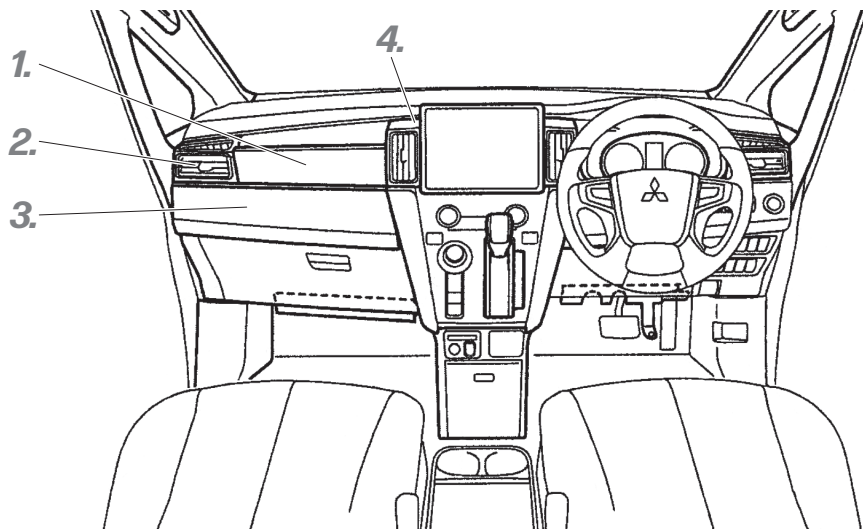

1. オーナメントパネル取り外し



▲:クリップ

2. インストルメント サイド エアアウトレットパネル取り外し

3. インストルメントパネルパッド (助手席側)取り外し

4. インストルメントパネルセンター Assy取り外し

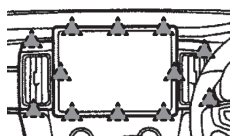

▲:クリップ

5. コネクター取り付け位置

18ピンコネクターに本製品を取り付けます。

デリカD:5専用 10.1型ナビゲーション
 QY-9000M-B (MZ609715) QY-9000M-C (MZ609841)
 QY-9000M-D (MZ609887) QY-9000M-E (MZ609938)
 QY-9000M-F (MZ609945)

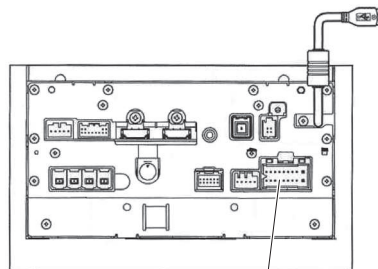

18ピンコネクター